



## Dishwashing

RO Manual de utilizare

БГ Инструкции за експлоатация

PL Instrukcja obsługi

HR Upute za uporabu



Fullsize Dishwasher

**QW-S22F47&K !9I**





## Mașină de spălat vase

RO Manual de utilizare



Mașină de spălat vase

QW-S22F47&K !9I



# CONȚINUT

<b>CAPITOLUL-1: PREZENTAREA PRODUSULUI</b>	
Specificații tehnice .....	5
Conformitate cu standardele și date de test .....	5
<b>CAPITOLUL-2: INFORMAȚII DE SIGURANȚĂ ȘI RECOMANDĂRI</b>	
Reciclare .....	6
Informații de siguranță .....	6
Recomandări .....	8
Articole neadecvate pentru mașina de spălat vase .....	8
<b>CAPITOLUL-3: INSTALAREA MAȘINII</b>	
Poziționarea mașinii .....	9
Racordarea la rețeaua de apă .....	9
Furtunul de alimentare cu apă .....	10
Furtunul de evacuare a apei .....	10
Racordare electrică .....	11
Montarea sub blat a mașinii de spălat vase .....	11
<b>CAPITOLUL-4: ÎNCĂRCAREA MAȘINII DE SPĂLAT VASE</b>	
Grătar pentru vase .....	14
Încărcări alternative ale coșului .....	16
<b>CAPITOLUL -5: DESCRIERILE PROGRAMELOR</b>	
Elemente de program .....	18
<b>CAPITOLUL -6: PORNIREA MAȘINII ȘI SELECTAREA UNUI PROGRAM</b>	
Pornirea mașinii de spălat vase .....	22
Urmărirea programului .....	22
Schimbarea unui program .....	22
Schimbarea unui program prin resetare .....	23
Oprirea mașinii de spălat vase .....	23

Stimate client, scopul nostru este acela de a vă oferi produse de înaltă calitate, ce depășesc așteptările dumneavoastră. Aparatul dumneavoastră este produs în centre moderne și este testat cu grijă din punct de vedere calitativ.

Înainte de utilizarea aparatului, citiți cu atenție acest manual ce include informații de bază referitoare la instalarea sigură, mentenanță și utilizare.

Instrucțiunile de utilizare sunt valabile pentru mai multe modele. Astfel, există posibilitatea să apară diferențe.

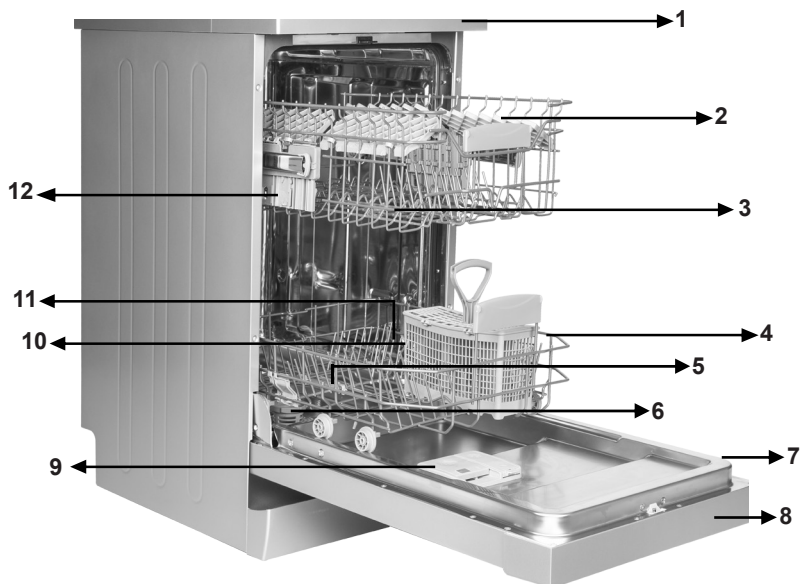

- 1. Blat
- 2. Coș de sus cu grătare
- 3. Braț superior de pulverizare
- 4. Coș de jos
- 5. Braț inferior de pulverizare
- 6. Filtre
- 7. Plăcuță indicatoare
- 8. Panou de control
- 9. Distribuitor de detergent și agent de clătire
- 10. Coș pentru tacâmuri
- 11. Distribuitor de sare
- 12. Opritor de coș superior

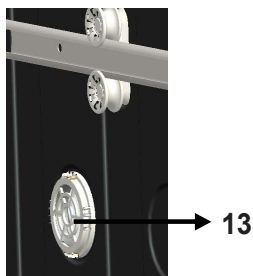

### Unitate de uscare turbo:

Acest sistem asigură performanță mai bună de uscare, pentru vasele dumneavoastră.

## CAPITOLUL -1: SPECIFICAȚII TEHNICE

### Specificații tehnice

Capacitate	10 seturi de tacâmuri
Înălțime	850 mm
Înălțime (fără blat)	820 mm
Lățime	450 mm
Adâncime	598 mm
Masă netă	40 kg
Alimentare electrică	220-240 V, 50 Hz
Putere totală	1900 W
Putere de încălzire	1800 W
Putere de pompare	100 W
Putere pompă de scurgere	30 W
Presiune de alimentare cu apă	0,03 MPa (0.3 bar)-1 MPa (10 bar)
Curent	10 A

### Conformitate cu standardele și datele de test / Declarație de conformitate UE

Acest produs este conform cerințelor tuturor directivelor UE aplicabile cuprinse în standardele armonizate corespunzătoare, ce furnizează aplicarea marcajul CE. Vă rugăm să accesați [www.sharphomeappliances.com](http://www.sharphomeappliances.com) pentru varianta electronică a acestui manual de utilizare.

### **Reciclare**

- Materiale reciclabile sunt utilizate în anumite componente și ambalaje ale mașinii dumneavoastră.
- Piesele de plastic sunt marcate cu abrevierile internaționale: (>PE< , >PS< , >POM< , >PP< , )
- Piesele din carton sunt produse din hârtie reciclată și trebuie eliminate în recipientele de colectare a deșeurilor de hârtie, pentru reciclare.
- Aceste materiale nu sunt adecvate pentru coșurile de gunoi. În schimb, acestea trebuie transportate la centrele de reciclare.
- Contactați centrul relevant, pentru a obține informații cu privire la metode și centre de reciclare.

### **Informații de siguranță.**

#### **Când primiți mașina de spălat vase**

- Verificați dacă mașina dumneavoastră sau ambalajul său prezintă defecțiuni. Nu porniți niciodată o mașină defectă, ci contactați un service autorizat.
- Desfaceți ambalajele conform indicațiilor și eliminați-le conform regulilor.

#### **Aspecte de urmărit, în timpul instalării mașinii**

- Alegeți un loc potrivit, sigur și neted, pentru instalarea mașinii.
- Executați instalarea și racordarea mașinii, urmând instrucțiunile.
- Această mașină trebuie instalată și reparată doar de un centru de service autorizat.
- Trebuie utilizate doar piese originale, în mașina de spălat vase.
- Înainte de instalare, asigurați-vă că mașina este deconectată de la priză.
- Verificați dacă sistemul interior de siguranțe electrice este conectat conform normelor.
- Toate racordurile electrice trebuie să corespundă valorilor de pe plăcuța indicatoare.
- Acordați atenție specială și asigurați-vă că mașina nu este așezată pe cablul de alimentare electrică.
- Nu utilizați niciodată prelungitor sau priză multiplă pentru racordare. Priza trebuie să fie accesibilă după instalarea mașinii.
- După instalarea mașinii, rulați întâi un program cu mașina goală.

#### **Utilizare cotidiană**

- Această mașină este destinată utilizării domestice; nu o utilizați cu niciun alt scop. Utilizarea comercială a mașinii de spălat vase va anula garanția.
- Nu forțați ușa, nu vă așezați pe ea și nu așezați o încărcătură de vase pe ușă când este deschisă, este posibil să cadă.
- Nu utilizați niciodată detergent și agent de clătire care nu sunt produși special pentru mașini de spălat vase. Compania noastră nu își asumă responsabilitatea pentru această decizie.
- Apa din secțiunea de spălare a mașinii nu este apă potabilă. Nu beți această apă.
- Din cauza pericolului de explozie, nu introduceți agenți dizolvanți chimici, de tipul solvenților, în secțiunea de spălare a mașinii.



## CAPITOLUL -2: INFORMAȚII DE SIGURANȚĂ ȘI RECOMANDĂRI

- Înainte de spălare, verificați dacă articolele de plastic sunt rezistente la căldură.
  - Acest aparat poate fi utilizat de copii cu vârste începând de la 8 ani și de persoane cu capacități fizice, senzoriale sau mentale reduse sau cărora le lipsește experiența sau cunoștințele, dacă li se acordă supraveghere sau instrucțiuni cu privire la utilizarea aparatului într-o manieră sigură și înțeleg pericolele implicate. Copiii nu trebuie să se joace cu aparatul. Curățarea și mentenanța manuală nu trebuie efectuate de copii, fără supraveghere.
  - Nu introduceți în mașină obiecte neadecvate și obiecte grele, ce depășesc capacitatea coșului. SHARP nu își va asuma responsabilitatea pentru orice defecțiune a pieselor interne.
  - Mașina dumneavoastră de spălat vase nu trebuie deschisă în timpul funcționării. Un dispozitiv de siguranță va asigura oprirea mașinii, dacă este deschisă.
  - Nu lăsați ușa deschisă, pentru a evita accidentele.
  - Poziționați cuțitele și alte obiecte ascuțite în coșul pentru tacâmuri cu muchia ascuțită în jos.
  - În situația în care cablul de alimentare este avariât, acesta trebuie înlocuit de SHARP sau agentul său de service.
  - Dacă este activată opțiunea EnergySave (apăsând "Yes,,"), ușa se va deschide când se termină programul. Nu forțați ușa închisă, timp de un minut, pentru a evita defectarea mecanismului automat de pe ușă. Ușa trebuie să fie deschisă timp de 30 de minute, pentru uscare eficientă (în cazul modelelor cu sistem de deschide automată a ușii)
- Avertisment:** Nu stați în fața ușii, după ce mașina emite semnalul sonor de auto-deschidere.

## CAPITOLUL -2: INFORMAȚII DE SIGURANȚĂ ȘI RECOMANDĂRI

### **Pentru siguranța copiilor dumneavoastră**

- După îndepărtarea ambalajelor mașinii, asigurați-vă că materialele utilizate pentru ambalare nu sunt la îndemâna copiilor.
- Nu le permiteți copiilor să se joace sau să pornească mașina.
- Nu permiteți accesul copiilor la detergenți și agenți de clătire.
- Nu permiteți accesul copiilor la mașina de spălat vase, când este deschisă, deoarece există posibilitatea ca aceasta să mai conțină urme de substanțe de curățare.
- Asigurați-vă că mașina de spălat veche nu prezintă pericol pentru copiii dumneavoastră. Au existat cazuri de copii care s-au blocat în mașini vechi. Pentru a împiedica producerea unei astfel de situații, spargeți încuietoarea de pe ușa mașinii de spălat vase și îndepărtați cablurile electrice.

### **În caz de funcționare defectuoasă**

- Orice reparații efectuate de orice persoană care nu este personal de service autorizat vor anula garanția mașinii dumneavoastră de spălat.
- Înainte de efectuarea oricărui lucrări de reparații la mașina de spălat vase, asigurați-vă că aceasta este deconectată de la rețeaua de alimentare electrică. Opriti siguranța sau deconectați mașina. Nu trageți de cablu când deconectați mașina. Asigurați-vă că ați oprit robinetul de alimentare cu apă.

### **Recomandări**

- Pentru a economisi energia și apa, îndepărtați resturile mari de pe vasele dumneavoastră, înainte de a le așeza în mașina de spălat vase. Porniți mașina, după încărcare completă.
- Utilizați un program de prespălare doar când este necesar.
- Așezați obiectele adânci, cum sunt bolurile, paharele și oalele, cu fața în jos, în mașina de spălat vase.
- Nu se recomandă supraîncărcarea mașinii sau încărcarea ei într-o manieră care nu respectă indicațiile. Articole care nu sunt adecvate pentru mașina de spălat vase:
- Mucuri de țigară sau de lumânare, lac, vopsea, substanțe chimice, materiale din aliaje de fier.
- Furculițe, lingurile și cuțitele cu mâner de lemn, os, fildeș sau sidefate; obiecte lipite, obiecte murdărite cu substanțe chimice abrazive, acide sau de tip baze.
- Articole de plastic care nu sunt rezistente la căldură, recipiente de cupru sau recipiente acoperite cu staniu.
- Obiecte de aluminiu și argint (se pot decolora, își pot pierde strălucirea).
- Anumite tipuri de sticlă, porțelanuri cu tipare ornamentale imprimate, deoarece acestea se șterg chiar de la prima spălare; anumite articole de cristal, deoarece își pierd transparența în timp, tacâmuri lipite care nu sunt rezistente la căldură, pahare de cristal cu plumb, tocătoare, articole produse cu fibră sintetică;
- Articolele absorbante, de tipul bureților și al cârpelor de bucătărie, nu sunt adecvate pentru introducerea în mașina de spălat vase. Avertisment: Aveți grijă să cumpărați seturi de articole rezistente la spălare în mașina de spălat vase.

### INSTALAREA MAȘINII

#### Poziționarea mașinii

Când stabiliți locul de instalare, alegeți un spațiu accesibil, pentru încărcarea și descărcarea vaselor din mașină.

Nu montați mașina în orice spațiu în care există probabilitatea ca temperatura ambientală să coboare sub 0°C.

Înainte de poziționare, scoateți mașina din ambalaj, respectând avertismentele de pe ambalaj. Poziționați mașina aproape de robinetul de alimentare sau de scurgere. Trebuie să montați mașina ținând cont de faptul că racordurile sale nu pot fi modificate după ce sunt efectuate.

Nu apucați mașina de ușă sau de panou pentru a o muta.

Asigurați-vă că lăsați o anumită distanță în părțile laterale ale mașinii, pentru a o muta cu ușurință, înainte și înapoi, în timpul curățării.

Când poziționați mașina, asigurați-vă că furtunul de alimentare și cel de scurgere nu sunt strivite. De asemenea, asigurați-vă că mașina nu este amplasată pe cablul electric.

Reglați picioarele reglabile ale mașinii, pentru a fi poziționată pe linie dreaptă și echilibrată. Poziționarea adecvată a mașinii asigură deschiderea și închiderea fără probleme a ușii. Dacă ușa mașinii nu se închide în mod corespunzător, verificați dacă mașina este stabilă pe podea; dacă nu, reglați picioarele reglabile, pentru a-i asigura stabilitatea. If the door of you machine does not close properly, check if the machine is stable on the floor; if not, adjust the adjustable feet and ensure its stable position.

#### Racordarea la rețeaua de apă

Instalația sanitară trebuie să fie adecvată pentru montarea unei mașini de spălat vase. De asemenea, recomandăm să montați un filtru la intrarea în casă ori apartament, pentru a evita producerea oricăror defecțiuni ale mașinii, cauzate de orice contaminare (nisip, lut, rugină etc.), care poate fi transportată ocazional prin rețeaua de alimentare cu apă sau prin instalația sanitară, și pentru a împiedica îngălbenirea sau formarea de depozite, după spălare.

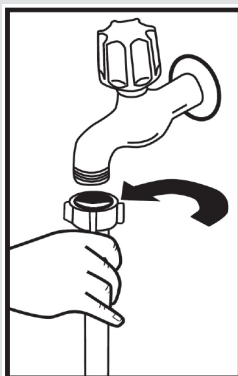

### Furtunul de alimentare cu apă

Nu utilizați furtunul de alimentare a mașinii vechi. Utilizați, în schimb, furtunul de alimentare nou, cu care este prevăzută mașina dumneavoastră. În situația în care conectați un furtun de alimentare nefolosit - nou sau lung, lăsați să curgă apă prin el înainte de efectuarea racordului. Conectați furtunul de alimentare cu apă direct la robinetul de alimentare. Presiunea asigurată de robinet trebuie să fie de minimum 0,03 Mpa și de maximum 1 Mpa. Dacă presiunea apei depășește 1 Mpa, trebuie montată o valvă de reducere a presiunii, între robinet și furtun.

După efectuarea racordurilor, robinetul trebuie deschis complet și trebuie verificată etanșeitatea. Din motive de siguranță, vă recomandăm să opriți robinetul când mașina nu este utilizată pentru o perioadă lungă de timp.

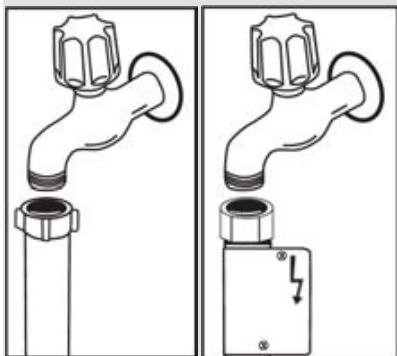

**NOTĂ:** Pentru anumite modele, se folosește o garnitură Aquastop. În cazul în care utilizați Aquastop, există o tensiune periculoasă. Nu tăiați garnitura Aquastop. Nu permiteți încolăcirea sau răsucirea garniturii.

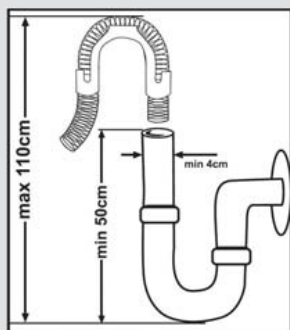

Furtunul de evacuare a apei Furtunul de evacuare a apei se poate racorda direct la sifonul de scurgere în sistemul de canalizare, ori la sifonul de scurgere al chiuvetei.

Utilizând o țeavă curbată specială (dacă există), apa se poate scurge direct în chiuvetă, conectând țeava curbată, peste marginea chiuvetei. Această racordare trebuie să se facă la o distanță între 50 și 110 cm de la podea.

### CAPITOLUL -3: MONTAREA MAȘINII

**Avertisment:** Când se utilizează un furtun de scurgere mai lung de 4 m, există riscul ca vasele să rămână murdare. În acest caz, SHARP nu își asumă responsabilitatea.

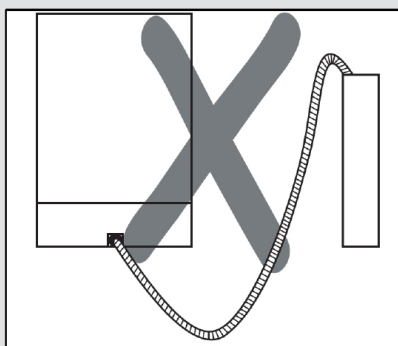
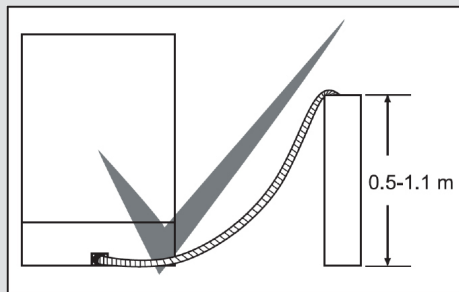

### Racordare electrică

Ștecărul împământat a mașinii trebuie conectat la o priză împământată, ce asigură tensiunea și curentul adecvate. Dacă nu există nicio instalație de împământare, solicitați serviciile unui electrician calificat, pentru executarea ei. În cazul utilizării fără împământare instalată, compania noastră nu va fi responsabilă pentru orice pierdere de utilitate ce se poate produce. Siguranța din locuință trebuie să înregistreze 10 - 16 A. Mașina dumneavoastră funcționează cu o tensiune de 220 - 240 V. Dacă tensiunea de alimentare în locuința dumneavoastră este de 110V, conectați un transformator de 110/220 V și 3000 W între mașină și sursa de alimentare. Mașina nu trebuie conectată la alimentare în timpul poziționării. Utilizați întotdeauna ștecărul izolat, furnizat împreună cu mașina dumneavoastră. Utilizarea în condiții de tensiune redusă va cauza o scădere a calității în procesul de spălare. Cablul electric al mașinii trebuie înlocuit doar de un service autorizat sau de un electrician autorizat. Dacă acest lucru nu este respectat, se pot produce accidente. Din motive de siguranță, vă recomandăm să deconectați ștecărul, când mașina nu este utilizată pentru o perioadă lungă de timp. Pentru a nu cauza un șoc electric, nu deconectați mașina cu mâinile ude. Când deconectați mașina de spălat de la rețeaua de alimentare electrică, trageți întotdeauna de ștecăr. Nu trageți niciodată de cablu.

### Montarea sub blat a mașinii de spălat vase

Dacă doriți să montați mașina de spălat vase sub blat, verificați dacă există suficient spațiu sub acesta și dacă instalația sanitară-cablurile sunt adecvate pentru această montare. 1 Dacă decideți că spațiul de sub blatul de lucru este adecvat pentru montarea mașinii, îndepărtați blatul, conform ilustrației. 2

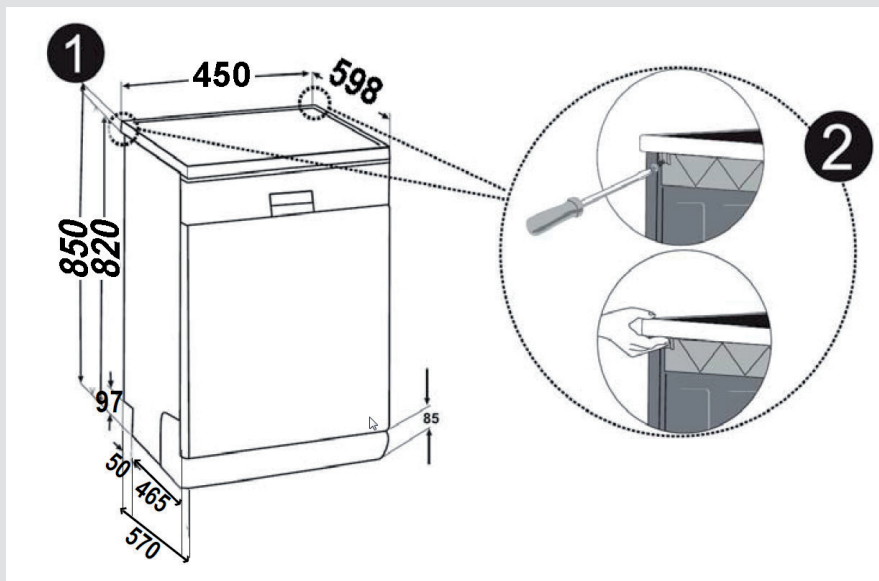

**Avertisment:** Suprafața sub care plănuiți să montați mașina, îndepărtând blatul, trebuie să fie stabilă și să împiedice producerea unui dezechilibru. Pentru îndepărtarea blatului, îndepărtați șuruburile care îl susțin, poziționate în partea din spate a mașinii, apoi împingeți panoul frontal cu 1 cm din partea frontală către partea din spate și ridicați-l.

## CAPITOLUL -3: INSTALAREA MAȘINII

Reglați picioarele mașinii, în funcție de înclinația podelei. 3 Fixați mașina de spălat vase, împingând-o sub blat, fără a permite strivirea sau îndoirea furtunurilor. 4 3 Fixați mașina de spălat vase, împingând-o sub blat, fără a permite strivirea sau îndoirea furtunurilor. 4

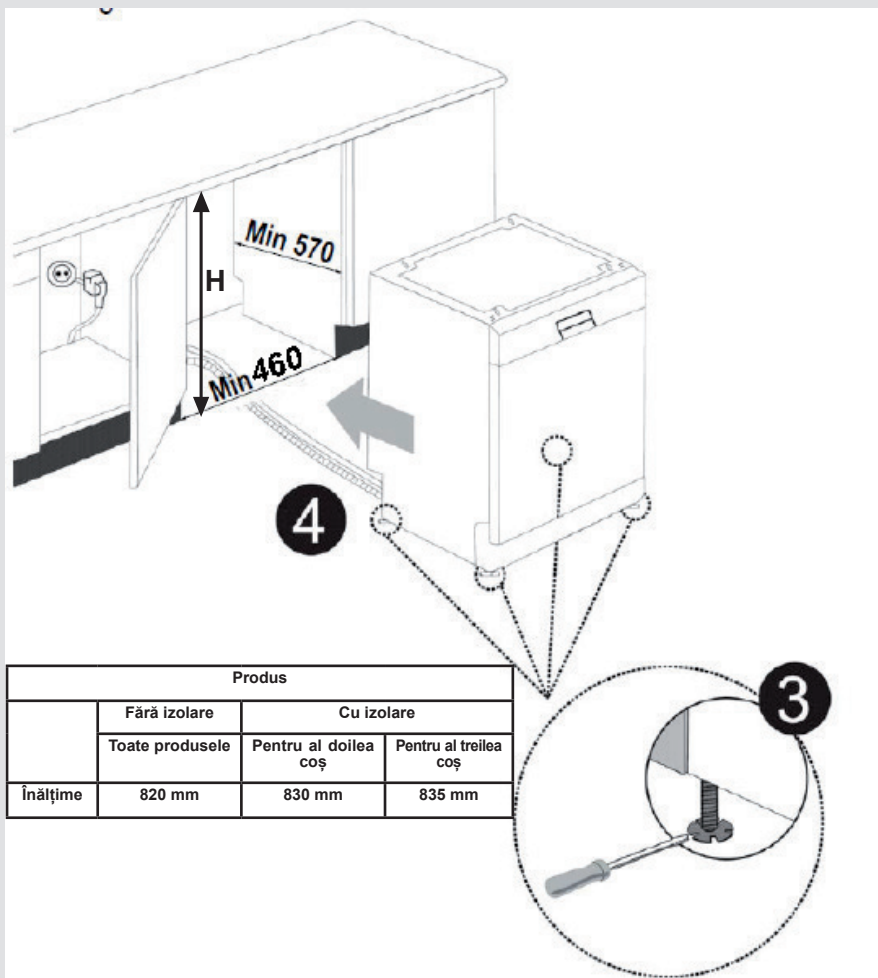

**Avertisment:** După îndepărtarea blatului, mașina trebuie amplasată într-un spațiu închis ale cărui dimensiuni sunt prezentate în fig.

## CAPITOLUL-4: ÎNCĂRCAREA MAȘINII DE SPĂLAT VASE

### ÎNCĂRCAREA MAȘINII DE SPĂLAT VASE

Așezați vasele în mașina de spălat vase, în mod corespunzător.

Mașina este prevăzută cu două coșuri separate, pentru încărcarea vaselor. Coșul de jos este pentru vase rotunde și adânci.

Coșul de sus este pentru articole subțiri și înguste. Se recomandă să utilizați coșul de tacâmuri, pentru a obține cel mai bun rezultat.

Pentru a evita posibilele răniri, așezați cuțitele cu mânere lungi și vârfuri ascuțite cu punctele ascuțite în jos sau orizontal, în coș.

**Avertisment:** Așezați vasele în mașina de spălat vase, astfel încât să nu împiedice rotirea brațelor de pulverizare inferioare și superioare.

### Grătar pentru vase

Coșul de sus al mașinii dumneavoastră este prevăzut cu grătare pentru vase. **a b** Puteți utiliza aceste grătare, în poziție deschisă sau închisă. Când sunt în poziție deschisă, **a** puteți așeza ceștile în ele; când sunt în poziție închisă, **b** puteți așeza pahare lungi pe coș. De asemenea, puteți utiliza aceste grătare, așezând furculițe lungi, cuțite și linguri, pe partea laterală a acestora.

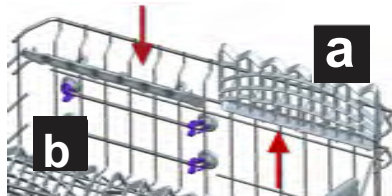

### Reglarea înălțimii coșului de sus

Coșul mașinii dumneavoastră este setat în poziție superioară. Când se află în această poziție, puteți așeza articole mari, cum sunt oalele etc., în coșul de jos. Când mutați coșul de sus în poziția de jos, puteți așeza și spăla farfuri mari, în acesta.

Utilizați roțile de pe coș, pentru a regla înălțimea acestuia. Deschideți coșul de sus, susținând piesele din partea din capăt a șinelor acestuia, trăgându-le în lateral, și scoateți coșul. Schimbați poziția roților; reinstalați coșul pe șine și închideți piesele opritoare ale coșului. Astfel, mutați coșul de sus în poziția de jos.

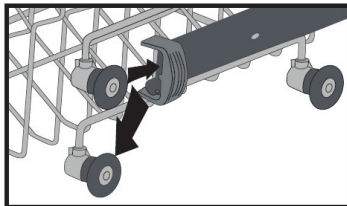
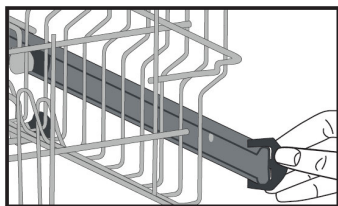

### Coșul de jos

#### Grătare pliabile

Grătarele pliabile de pe coșul de sus sunt proiectate pentru a vă permite să așezați cu mai multă ușurință articole mari, cum sunt oalele, tigăile etc. Dacă este necesar, fiecare parte se poate plia separat ori se pot plia toate, obținându-se spații mai mari. Puteți utiliza grătarele pliabile, ridicându-le sau plindu-le în jos.

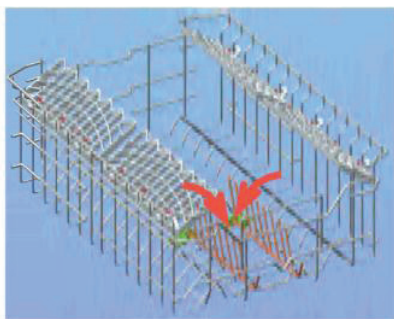



## CAPITOLUL-4: ÎNCĂRCAREA MAȘINII DE SPĂLAT VASE

Reglarea înălțimii coșului de sus, când acesta este plin

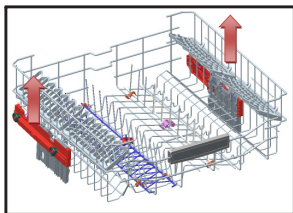

Mecanismul de reglare a înălțimii pe coșul de sus al mașinii dumneavoastră este proiectat pentru a vă permite să reglați înălțimea coșului de sus, în sus sau în jos, fără a-l scoate din mașină când aceasta este plină, și să creați spații ample, în zona superioară sau inferioară a mașinii de spălat vase, în funcție de necesități. Coșul mașinii dumneavoastră este setat în poziție superioară, conform setărilor din fabrică. Pentru a ridica coșul, țineți-l de ambele părți și trageți-l în sus. Pentru a-l coborî, țineți-l din nou de ambele părți și lăsați-l. Asigurați-vă că ambele părți ale mecanismului de reglare a coșului încărcat se află în aceeași poziție (sus sau jos).

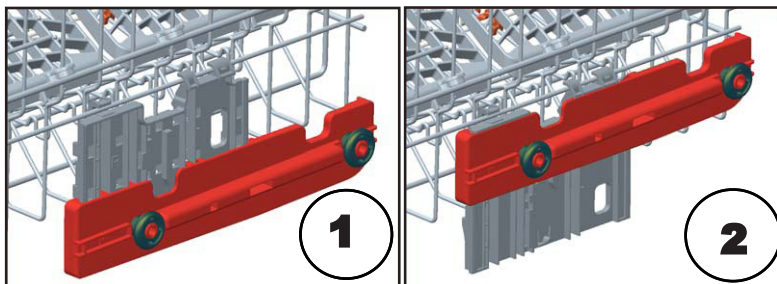

### Coșul de jos

#### Grătare pliabile

Grătarele pliabile, formate din două părți amplasate pe coșul de jos al mașinii dumneavoastră, sunt proiectate pentru a vă permite să așezați cu mai multă ușurință articole mari, cum sunt oalele, tigăile etc. Dacă este necesar, fiecare parte se poate plia separat ori se pot plia toate, obținându-se spații mai mari. Puteți utiliza grătarele pliabile, ridicându-le sau pliindu-le în jos.

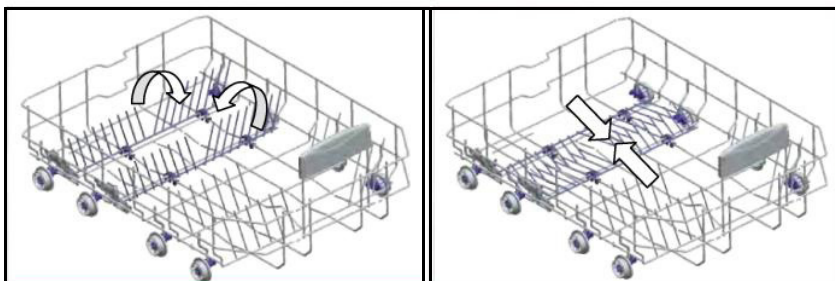

## CAPITOLUL-4: ÎNCĂRCAREA MAȘINII DE SPĂLAT VASE

Încărcări alternative ale coșului  
Coșul de jos



Coșul de sus

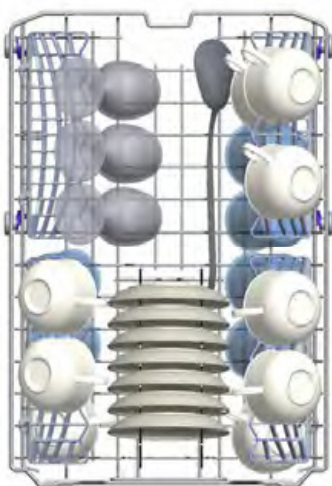

## CAPITOLUL-4: ÎNCĂRCAREA MAȘINII DE SPĂLAT VASE

### Încărcări incorecte

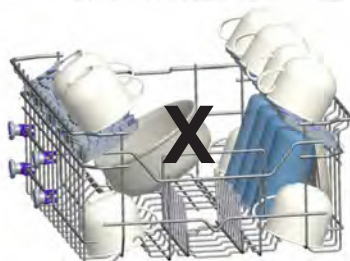
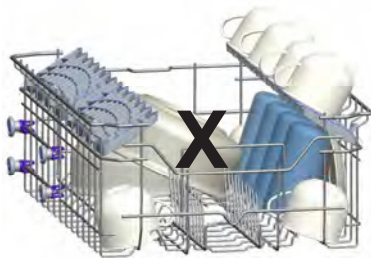
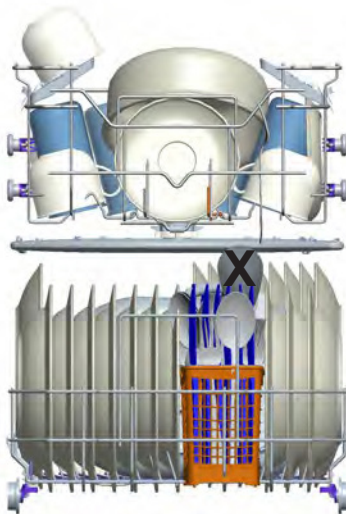

### Notă importantă pentru laboratoarele de testare

Pentru informații detaliate cu privire la testele de performanță, vă rugăm să contactați următoarea adresă: "dishwasher@standardtest.info". În emailul dumneavoastră, vă rugăm să menționați denumirea modelului și seria (20 de cifre), menționate pe ușa aparatului.

## CAPITOLUL -) : DESCRIERILE PROGRAMELOR

### DESCRIERILE PROGRAMELOR

#### Elemente de program

Denumirea programului				
	Prespălare	Auto Delicat	Auto Normal	Auto Intensiv
Temperatură de spălare	-	30-50°C	50°C - 60	60-70°C
Tip de rest alimentar	Proaspăt, mai puțin murdar cafea, lapte, ceai	Detectează gradul de murdărire a vaselor și setează automat temperatura și durata de spălare		
Grad de murdărire	redus	redus	ridicat	ridicat
Cantitate de detergent B: 25 cm <sup>3</sup> / 15 cm <sup>3</sup> A: 5 cm <sup>3</sup>	A**	B	B + A	B + A
	Prespălare	Detectează gradul de murdărire a vaselor și setează automat temperatura și cantitatea de apă de spălat și perioada de spălare.		
Durata programului (minute)	15	69-82	96-111	98-152
Consum de energie (kW oră)	0,02	0,64-0,81	11,09-1,11	1,12-1,30
Consum de apă (litri)	3,6 lt	9,7-13,0	9,6-16,1	10,0-20,0
În situația în care se utilizează opțiunea de încărcare parțială, valorile de pe lista de programe vor fi următoarele:				
Durata programului (minute)	15	65-76	84-97	86-140
Consum de energie (kW oră)	0,02	0,66-0,78	0,86-1,10	1,27-1,29
Consum de apă (litri)	3,6	9,7-13,0	9,6-16,1	10,0-20,0

**Avvertisment:** Programele scurte nu includ pasul de uscare. Valorile declarate mai sus sunt valori obținute în condiții de laborator, în conformitate cu standardele relevante. Aceste valori se pot modifica în funcție de condițiile de mediu și de utilizare a produsului (tensiune în rețea, presiunea apei, temperatura de intrare a apei și temperatura mediului).

## CAPITOLUL -) : DESCRIERILE PROGRAMELOR

Denumirea programului	Rapid 30 min.	Eco	Super 50 min.	Igienă 70 C
	Temperatură de spălare	40°C	50°C	50°C
Tip de rest alimentar	Cafea proaspătă, lapte ceai, carne rece, legume	cafea, lapte, ceai, cărnuri reci, legume, păstrate pentru puțin timp	supe, sosuri, paste, ouă, pilaf, cartofi și alimente preparate în cuptor, mâncăruri prăjite	Vase cu murdărire densă, rămase multă vreme sau ce necesită spălare igienică.
Grad de murdărire	redus	Conținut de calcar	Conținut de calcar	ridicat
Cantitate de detergent B: 25 cm <sup>3</sup> / 15 cm <sup>3</sup> A: 5 cm <sup>3</sup>	B	B + A	B + A	B + A
	Spălare la 40°C	Spălare la 50°C	Spălare la 65°C	Spălare la 50 C
	Clădire cu apă rece	Clădire cu apă rece	Clătire intermediară	70°C Wash
	Clătire cu apă caldă	Clătire cu apă caldă	Clătire cu apă caldă	Clătire cu apă rece
	Final	Uscare	Final	Clătire cu apă caldă
		Final		Uscare
				Final
Durata programului (minute)	30	198	50	124
Consum de energie (kW oră)	0,67	0,73	1,12	1,30
Consum de apă (litri)	9,9	9,0	9,9	12,9
În situația în care se utilizează opțiunea de încărcare parțială, valorile de pe lista de programe vor fi următoarele:				
Durata programului (minute)	30	178	45	101
Consum de energie (kW oră)	0,67	0,71	0,99	1,09
Consum de apă (litri)	9,9	9,0	9,9	9,5

\*\* În ciclul programului de prespălare, trebuie utilizat doar detergent pudră.

## CAPITOLUL -6: PORNIREA MAȘINII ȘI SELECTAREA UNUI PROGRAM

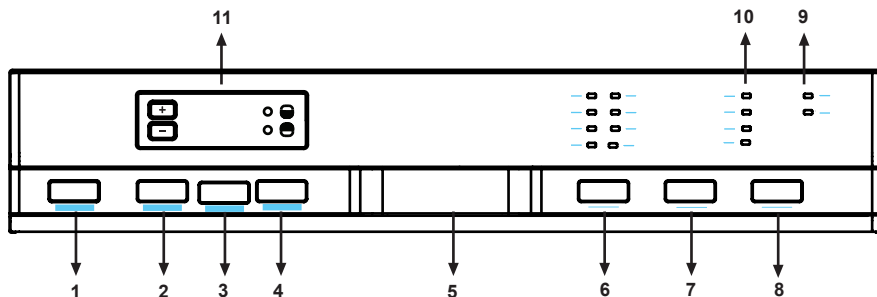

### 1.) Butonul ON/OFF

Când butonul On/Off este apăsat, mașina pornește și lumina de pe butonul Start/Standby se aprinde.

### 2.) Butonul Extra Drying (uscare suplimentară)

Pentru a adăuga funcții de uscare suplimentară la programul selectat, utilizând butonul extra. Odată selectată funcția, se vor adăuga la programul selectat pașii de extra încălzire și uscare pentru a vă asigura că vasele dumneavoastră vor fi mai uscate.

### 3.) Butonul pentru detergent tabletă

Apăsați butonul pentru detergent tabletă, când utilizați detergent combinat, ce conține sare, agent de clătire și funcții suplimentare.

### 4.) Butonul de încărcare pe jumătate

Utilizând butonul 1/2, se pot efectua trei tipuri de spălări: în coșul de jos, în coșul de sus și în ambele coșuri.



Dacă aveți o cantitate redusă de vase în mașină și trebuie să le spălați, puteți, de asemenea, activa și funcția de semiplumare, pentru anumite programe. Dacă aveți vase în ambele coșuri, apăsați butonul 1/2 și selectați poziția în care se aprind ambele lămpi.



Dacă aveți vase doar în coșul de sus, apăsați butonul 1/2 și selectați poziția în care se aprinde lampa de sus. Astfel, spălarea se va efectua doar în coșul de sus al mașinii dumneavoastră. Când utilizați această funcție, coșul de jos trebuie să fie gol.



Dacă aveți vase doar în coșul de jos, apăsați butonul 1/2 și selectați poziția în care se aprind lămpile de jos.

Astfel, spălarea se va efectua doar în coșul de jos al mașinii dumneavoastră. Când utilizați această funcție, coșul de sus trebuie să fie gol.

**Notă:** Dacă ați utilizat o funcție suplimentară în ultimul program de spălare, aceasta va rămâne activă în următorul program de spălare. Dacă nu doriți să utilizați această funcție în programul de spălare nou, apăsați din nou butonul funcției selectate și verificați dacă lampa de pe buton se stinge.

### 5.) Mânerul ușii

Mânerul ușii este utilizat pentru a deschide/închide ușa mașinii dumneavoastră de spălat vase.

### 6.) Butonul de selecție de programe

Puteți selecta un program adecvat pentru vasele dumneavoastră, cu ajutorul butonului de selecție de programe.

### 7.) Clătire suplimentară

Pentru a adăuga funcții de clătire suplimentară la programul selectat, utilizând butonul extra. Odată selectată funcția, se vor adăuga la programul selectat pașii de spălare-clătire, pentru a vă asigura că vasele dumneavoastră vor fi mai curate și mai strălucitoare.

### 8.) Butonul Start/Pause

Când apăsați butonul Start/Pause, programul selectat va începe, iar lampa de indicare a stării mașinii "spălare" se va aprinde. Când mașina este oprită, în timp ce led-ul de spălare este aprins, led-ul Start/Pause se va aprinde intermitent.

## CAPITOLUL -6: PORNIREA MAȘINII ȘI SELECTAREA UNUI PROGRAM

### 9.) Indicator de avertisment pentru lipsa de sare

Pentru a stabili dacă există suficientă sare de dedurizare în mașină, verificați dacă este aprinsă lumina de avertisment, pe ecran.

### Indicator de avertisment pentru lipsa agentului de clătire

Pentru a stabili dacă există suficient agent de clătire în mașină, verificați dacă este aprinsă lumina de avertisment, pe ecran. Când lumina de avertisment se aprinde, umpleți compartimentul pentru agent de clătire.

### 10.) Luminile de monitorizare a programelor

Fluxul de programe poate fi monitorizat cu ajutorul luminilor de monitorizare a programelor, pe panoul de control.

- Spălare
- Clătire
- Uscare
- Final

### 11.) Indicatorul pentru intervalul de timp rămas

Indicatorul pentru intervalul de timp rămas afișează durata programului și intervalul de funcționare rămas.

De asemenea, puteți programa intervalul de pornire programată, apăsând butoanele indicatorului, înainte de începerea programului. Dacă doriți să modificați momentul de pornire, puteți seta ora apăsând butonul Start/Pause și utilizând butoanele de pe indicator. Apăsați din nou butonul Start/Pause, pentru a activa.

### Blocare pentru protejarea copiilor

Pentru a activa blocarea pentru protejarea copiilor, apăsați butoanele "+" și "-" simultan, timp de 3 secunde. În acest moment, se afișează "CL", timp de 2 secunde, pe indicatorul de timp rămas. Pentru a dezactiva blocarea pentru protejarea copiilor, apăsați din nou butoanele "+" și "-" simultan, timp de 3 secunde. "CL" se va aprinde intermitent o dată.

## CAPITOLUL -6: PORNIREA MAȘINII ȘI SELECTAREA UNUI PROGRAM

### Pornirea mașinii

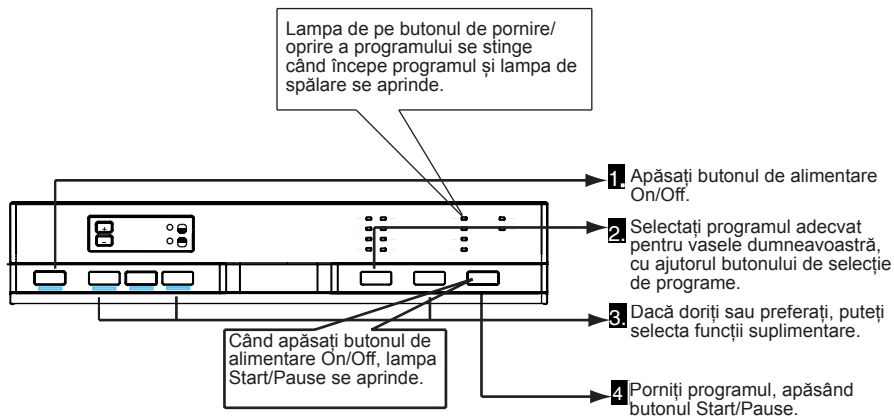

### Urmărirea programului

Puteți urmări fluxul de programe, cu ajutorul luminilor de monitorizare a programelor, pe panoul de control.

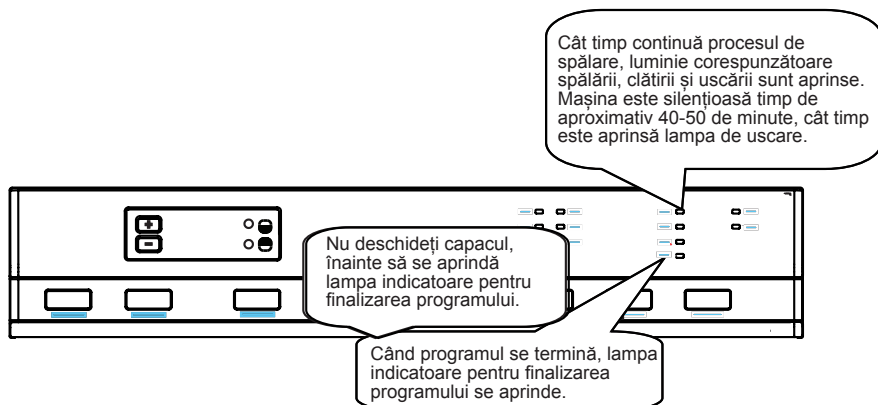

### Schimbarea unui program

Dacă doriți să schimbați programul de spălare, în timp ce acesta rulează.

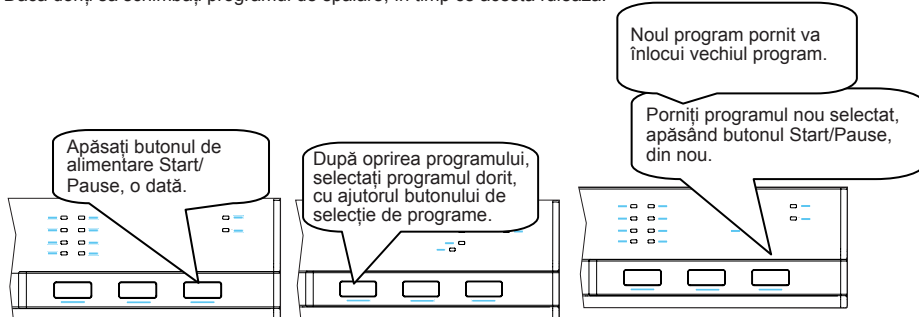



## CAPITOLUL -6: PORNIREA MAȘINII ȘI SELECTAREA UNUI PROGRAM

### Schimbarea unui program prin resetare

Dacă doriți să anulați programul de spălare, în timp ce acesta este reluat.

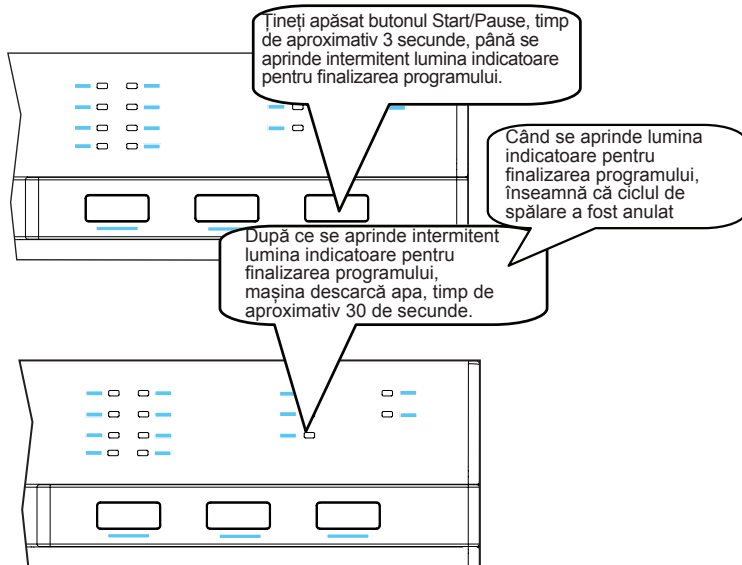

### Oprirea mașinii

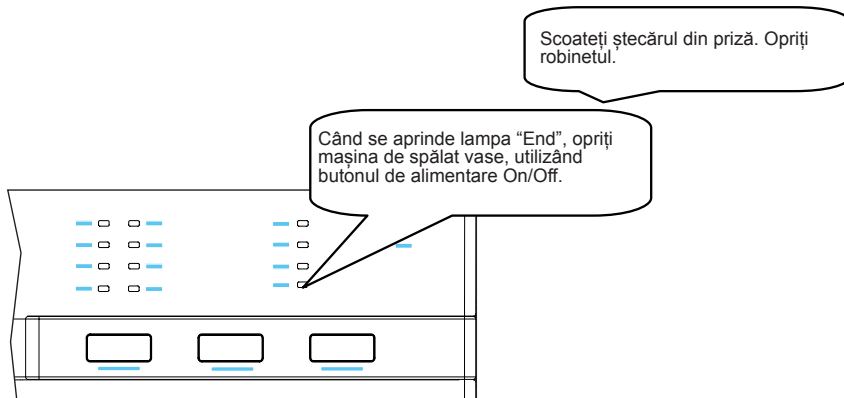

**Notă:** Puteți deschide puțin ușa mașinii de spălat vase, pentru ca mașina să execute operațiunea de uscare mai repede, după finalizarea programului de spălare.

**Notă:** Dacă ușa mașinii este deschisă în timpul procesului de spălare sau alimentarea electrică este întreruptă, mașina va continua programul când ușa este închisă ori alimentarea electrică este reluată.

## ELIMINAREA MAȘINII VECHI

Acest simbol de pe produs sau ambalaj presupune că produsul nu trebuie tratat ca deșeu casnic. În schimb, acesta trebuie depus în puncte de colectare a deșeurilor, ce reciclează aparate electrice și electronice. Veți contribui la evitarea posibilelor efecte negative asupra mediului și sănătății oamenilor, rezultate din cauza procedurii eronate de tratare a deșeurilor, asigurând eliminarea adecvată a acestui produs. Reciclarea materialelor va ajuta la protejarea resurselor naturale. Pentru detalii suplimentare cu privire la reciclarea acestui produs, vă rugăm să contactați autoritățile locale, centrele de reciclare sau magazinul de unde ați achiziționat produsul.

Mașina de spălat vase conține un produs biocid în filtrul colectorului PP, pentru a preveni dezvoltarea bacteriilor.  
Substanță activă: piritionă de zinc (Nr. CAS: 13463-41-7)



Register your product here  
[WWW.SHARPHOMEAPPLIANCES.COM](http://WWW.SHARPHOMEAPPLIANCES.COM),  
by registering with Sharp you become part of  
our For Life promise to always be there for you  
and your appliance.



Service  
& Support

Visit our website:

[www.sharphomeappliances.com](http://www.sharphomeappliances.com)

Or contact us:



You **Tube**

%100 recycleable paper



## Съдомиялна машина

БГ Инструкции за експлоатация



Съдомиялна машина

QW-S22F47&K !9I



# СЪДЪРЖАНИЕ

<b>ГЛАВА-1: ОПИСАНИЕ НА ПРОДУКТА</b>	
Технически характеристики.....	5
Съответствие със стандартите и тестови данни .....	5
<b>ГЛАВА-2: ИНФОРМАЦИЯ ЗА БЕЗОПАСНОСТ И ПРЕПОРЪКИ</b>	
Рециклиране.....	6
Информация за безопасност .....	6
Препоръки .....	8
Неща, които не са подходящи за миене в съдомиялна машина .....	8
<b>ГЛАВА-3: МОНТАЖ НА СЪДОМИЯЛНАТА МАШИНА</b>	
Позициониране на съдомиялната .....	9
Водни връзки.....	9
Водозахранващ маркуч .....	10
Отточващ маркуч .....	10
Електрически връзки .....	11
Поставяне на съдомиялната в шкаф .....	11
<b>ГЛАВА-4: ЗАРЕЖДАНЕ НА ВАШАТА СЪДОМИЯЛНА МАШИНА</b>	
Лавици за съдове.....	14
Алтернативно зареждане на кошници .....	16
<b>ГЛАВА -5: ОПИСАНИЕ НА ПРОГРАМИТЕ</b>	
Програми .....	18
<b>ГЛАВА -6: ВКЛЮЧВАНЕ НА СЪДОМИЯЛНАТА МАШИНА И ИЗБОР НА ПРОГРАМА</b>	
Включване на съдомиялната .....	22
Проследяване на програма .....	22
Смяна на програма.....	22
Смяна на програма с пренастройка .....	23
Изключване на съдомиялната .....	23

Уважаеми клиенти, Нашата цел е да Ви предложим висококачествени продукти, които надминават Вашите очаквания. Вашият уред е произведен в модерни съоръжения и е грижливо тестван за качество. Преди да използвате Вашия уред, внимателно прочетете тези инструкции, които включват основна информация за безопасно монтиране, поддръжка и употреба.

Работните инструкции важат за няколко модела. Въпреки това може да има разлики.

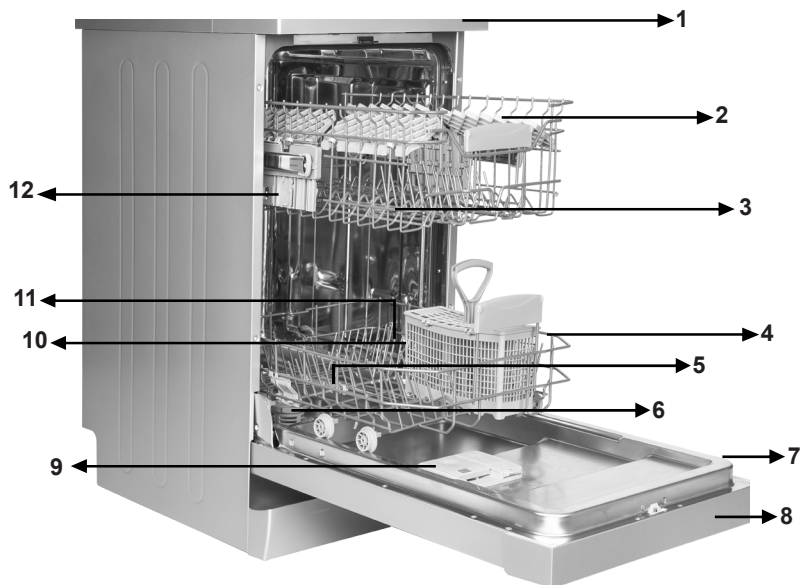

- 1. Работен плот
- 2. Горна кошница с лавици
- 3. Горно разпръсквателно рамо
- 4. Долна кошница
- 5. Долно разпръсквателно рамо
- 6. Филтри
- 7. Табелка с технически данни
- 8. Контролен панел
- 9. Разпръсквател за измивания и полирания препарат
- 10. Кошница за прибори
- 11. Разпръсквател за сол
- 12. Дръжка на долната кошница

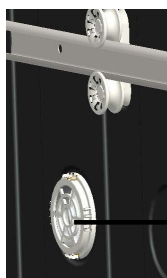

13

**Турбо сушене:** Тази система осигурява по-добро изсушаване на Вашите съдове.

## ГЛАВА-1: ТЕХНИЧЕСКИ СПЕЦИФИКАЦИИ

### Технически характеристики

Капацитет	10 комплекта
Височина	850 mm
Височина (без работния плот)	820 mm
Ширина	450 mm
Дълбочина	598 mm
Тегло нето	40 кг
Захранване	220-240 V, 50 Hz
Максимална мощност	1900 W
Мощност на нагревателния елемент	1800 W
Мощност на работната помпа	100 W
Мощност на източващата помпа	30 W
Налягане на притока на водата	0.03 MPa (0,3 bar)-1 MPa (10 bar)
Напрежение	10 A

### В съответствие със стандартите и тестовите данни / Декларацията за съответствие на ЕС

Този продукт отговаря на изискванията на всички приложими директиви на ЕС със съответните хармонизирани стандарти, които осигуряват за CE маркировката.

Електронно копие на настоящия наръчник можете да намерите на [www.sharphomeappliances.com](http://www.sharphomeappliances.com).



### Рециклиране

- Някои компоненти и опаковката на Вашата съдомиялна са произведени от материали, които могат да се рециклират.
- Пластмасовите елементи са маркирани с международни символи: (>PE< , >PS< , >POM< , >PP< , )
- Картонените елементи са произведени от рециклирана хартия и те трябва да се изхвърлят в контейнери за разделно събиране обозначени за хартия с цел рециклиране.
- Такива материали не са подходящи да бъдат изхвърляни в обикновени контейнери за боклук. Те трябва да бъдат предадени в съответните центрове за рециклиране.
- Свържете се със съответния център за рециклиране, за да получите информация относно методите и пунктовете за изхвърляне.

### Информация за безопасност

#### Когато Вашата съдомиялна Ви бъде доставена

- Проверете за щети по Вашата съдомиялна или нейната опаковка, Никога не стартирайте съдомиялна, която е повредена по някакъв начин, свържете се с оторизиран сервиз.
- Разопаковайте опаковката, както е показано и я изхвърлете в съответствие с правилата.

#### Важни точки, на които трябва да обърнете внимание по време на монтажа на съдомиялната

- Изберете подходящо, безопасно и нивелирано място за инсталирането на Вашата съдомиялна.
- Осъществете монтажа и свързването на Вашата съдомиялна следвайки следните инструкции.
- Тази съдомиялна трябва да бъде монтирана и обслужвана само от оторизиран сервиз.
- За съдомиялната трябва да се използват единствено оригинални резервни части.
- Преди осъществяването на монтажа се уверете, че щепселът на съдомиялната е изваден от контакта.
- Проверете дали електрическата система в дома е направена съгласно правилата.
- Всички електрически връзки трябва да отговарят на стойностите, посочени върху табелката с данни.
- Обърнете специално внимание и се уверете, че съдомиялната не е застъпила хранящия електрически кабел.
- Никога не използвайте удължител или разклонител за свързване. Щепселът трябва да бъде удобен за достъп след като съдомиялната е била монтирана.
- След като монтирате съдомиялната на удобно място, първото пускане

трябва да бъде без тя да е заредена.

### **Ежедневна употреба**

- Тази съдомиялна е за домашна употреба, не я използвайте за други цели. Търговската употреба на съдомиялната ще направи гаранцията невалидна.
  - Не стъпвайте, не сядайте и не поставяйте товар, когато вратата на съдомиялната е отворена, защото може да я преобърнете.
  - Никога не поставяйте в отделенията за препаратите за измиване и полиране друго освен препарати, специално произведени за съдомиялни машини. Нашата компания няма да носи отговорност за това.
  - Водата в секцията за измиване не е питейна, затова не я пийте.
  - Поради опасност от експлозия, не поставяйте в секцията за измиване какъвто и да е вид химически препарати, като например разтворители.
  - Проверете дали пластмасовите елементи са термоустойчиви преди да ги поставите за измиване.
  - Този уред може да се използва от деца на възраст над 8 години и от лица, които са с намалени физически, умствени или сензорни възможности, или нямат опит и необходимите знания, ако са под наблюдение или са инструктирани относно работата с уреда по безопасен начин и разбират възможните опасности. Децата не трябва да си играят с уреда. Почистването и поддръжката от потребителите не трябва да се осъществява от деца, които не са под наблюдение.
  - Не поставяйте неподходящи или тежки предмети над допустимия капацитет на кошницата във Вашата съдомиялна. SHARP не носи отговорност за щети по вътрешните части на уреда.
  - Вашата съдомиялна не трябва да се отваря, докато е в режим на работа. Предпазен клапан осигурява спирането на съдомиялната, ако вратата бъде отворена.
  - Не оставяйте вратата на съдомиялната отворена, за да избегнете инциденти.
  - Поставяйте ножове и други предмети с остри върхове в кошницата за прибори, като остриета сочат надолу.
  - Ако захранващият кабел е повреден, трябва да бъде заменен от SHARP или от негов техник.
  - Ако опцията "Спестяване на енергия" е избрана в позиция "Да", вратата ще се отвори след края на програмата. Не затваряйте насила вратата в продължение на една минута, за да избегнете повреда на автоматичния механизъм на вратата. Вратата трябва да стои отворена 30 минути, за да бъде сушенето ефективно (при модели с автоматично отваряща се врата).
- Предупреждение:** Не заставайте пред вратата след звуковия сигнал за автоматично отваряне.

### За безопасността на Вашите деца

- След като отстраните опаковката на уреда се уверете, че опаковъчният материал е недостъпен за деца.
- Не позволявайте на децата да играят с уреда или да го пускат в действие.
- Съхранявайте препаратите за измиване и полиране далеч от децата.
- Дръжте децата далече от съдомиялната машина, когато тя е отворена, тъй като може да има остатъци от почистващите средства вътре в съдомиялната.
- Уверете се, че старата Ви съдомиялна не представлява опасност за Вашите деца. Децата биха могли да се заключат в стари уреди. За да предотвратите подобна ситуация, отчупете устройството за заключване на старата Ви съдомиялна и срежете електрическите кабели.

### В случай на повреда

- Всякаква ремонтна дейност осъществена от друг персонал, различен от оторизиран сервизен персонал, ще доведе до невалидност на гаранцията.
- Преди да пристъпите към ремонтни действия се уверете, че съдомиялната е изключена от главното захранване. Изключете предпазителя или извадете щепсела от контакта. Не теглете за кабела, когато изключвате уреда. Уверете се, че сте затворили водния кран.

### Препоръки

- За спестяване на енергия и вода, отстранете от съдовете едрите остатъци от храната преди да ги поставите в съдомиялната. Пуснете Вашата съдомиялна след като напълно сте я заредили.
- Използвайте програмата за предварително миене само когато е необходимо.
- Поставяйте в съдомиялната предметите с отвори като купи, чаши и тенджери, с отворите обърнати надолу.
- Препоръчваме Ви да не зареждате във Вашата съдомиялна прекалено много съдове или по начин, различен от обозначеното.

### Предмети, които са неподходящи за измиване в съдомиялна:

- Пепелници, свещници, лакирани предмети, предмети съдържащи химически субстанции и предмети от стоманена сплав;
- Вилици, лъжици или ножове с дръжки изработени от дърво, слонова кост, седеф; слепени, рисувани изделия; изделия изцапани с абразивни химикали, окислителни или основи.
- Пластмасови предмети, които не са термоустойчиви, медни или калайдисани съдове.
- Алуминиеви или сребърни предмети (те могат да се обезцветят и/или да потъмнеят).
- Някои деликатни видове стъкла, порцелан с отпечатани орнаменти, които могат да избледнеят още след първото измиване; някои кристални изделия, които могат да изгубят своята прозрачност; залепени прибори, които не са термоустойчиви, чаши от оловен кристал, дъски за рязане, продукти изработени от синтетични нишки.
- Абсорбиращи изделия като гъби или кухненски парцали не са подходящи за измиване в съдомиялна машина.

**Внимание:** В бъдеще купувайте прибори подходящи за измиване в съдомиялна машина.

### МОНТАЖ НА СЪДОМИЯЛНАТА МАШИНА

#### Позициониране на съдомиялната

Когато определяте мястото, на което ще поставите Вашата съдомиялна, погрижете се да изберете място, което е лесно за зареждането и изваждането на Вашите съдове.

Не поставяйте Вашата съдомиялна в помещение, където температурата може да падне под 0°C.

Преди да я позиционирате, извадете съдомиялната от опаковката ѝ, следвайки предупрежденията върху опаковката.

Позиционирайте съдомиялната близо до водния кран или водосточната тръба. Трябва да поставите Вашата съдомиялна имайки предвид, че връзките ѝ няма да бъдат променяни след като бъдат направени.

Не използвайте вратата или панела на съдомиялната, за да я премествате.

Погрижете се да оставите достатъчно място от всички страни на съдомиялната, за да можете да я придвижвате свободно напред и назад по време на чистене.

Уверете се, че захранващият и отточният маркучи не са прегънати докато сте позиционирали съдомиялната. Също така се уверете, че машината не е застъпила електрическия кабел.

Регулирайте крачетата на съдомиялната така, че тя да остане нивелирана и балансирана. Правилното позициониране на съдомиялната гарантира, че няма да има проблем с отварянето и затварянето на нейната врата. Ако вратата на Вашата съдомиялна не се затваря правилно, проверете дали съдомиялната е стабилна върху пода. Ако не, регулирайте крачетата и осигурете нейната стабилна позиция.

#### Свързване към водната инсталация

Домашната водопроводна система трябва да е подходяща за свързване към нея на съдомиялна машина. Освен това, ние Ви препоръчваме да монтирате филтър на входа на водата в къщата или апартамента Ви, за да се предотврати каквато и да е повреда на съдомиялната машина поради някакви замърсявания (пясък, глина, ръжда и др.), които могат случайно да се пренесат от централния или домашния водопровод и да предизвикат такива оплаквания като пожълтяване и образуване на отлагания след измиване.

## ГЛАВА-3: ИНСТАЛИРАНЕ НА МАШИНАТА

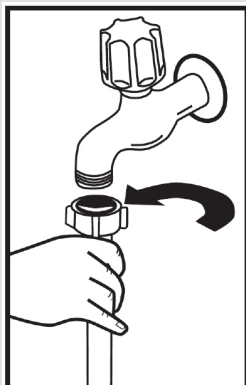

### Водозахранващ маркуч

Не използвайте водозахранващия маркуч на старата Ви съдомиялна. Използвайте новия водозахранващ маркуч, доставен с Вашата съдомиялна. Ако ще използвате нов или неизползван дълго време водозахранващ маркуч на Вашата съдомиялна, оставете да протича през него вода за известно време, преди да извършите свързването. Свържете водозахранващия маркуч директно към водния кран. Налягането на водата в крана трябва да бъде минимум 0.03 Мра и максимум 1 Мра. Ако налягането на водата е над 1 Мра, -трябва между крана и маркуча да се монтира предпазен вентил.

След като свързките са изпълнени, водният кран трябва да се отвори напълно и да се провери за теч на вода. С цел безопасност ние Ви препоръчваме да спрете водата от водния кран, когато съдомиялната няма да се използва за дълъг период от време.

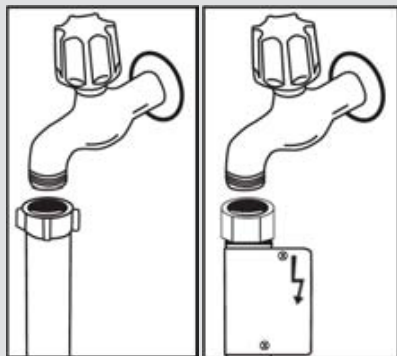

**ЗАБЕЛЕЖКА:** В някои модели се използва устройство аква-стоп. В случай на използване на аква-стоп съществува опасно напрежение. Не срязвайте водната тръба с аква-стоба. Не позволявайте нагъване или усукване.

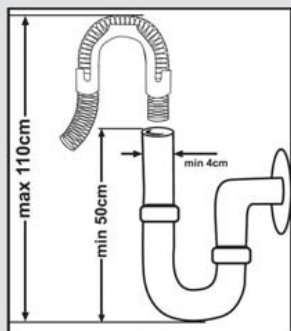

### Отточващ маркуч

Отточващият маркуч може да се свърже директно към водопроводния дренажен отвор или към сифона на кухненския умивалник.

Използвайки специална огъната тръба (ако е налична), водата може да се изхвърля директно в умивалника през огънатата тръба, окачена на ръба на умивалника. Тази връзка трябва да бъде на минимална височина 50 см и на максимално разстояние от пода на 110 см.

## ГЛАВА -3: МОНТАЖ НА СЪДОМИЯЛНАТА МАШИНА

**Предупреждение:** Когато се използва маркуч за изхвърляне на водата по-дълъг от 4 м, съдовете могат да останат мръсни. В такъв случай нашата компания не носи отговорност.

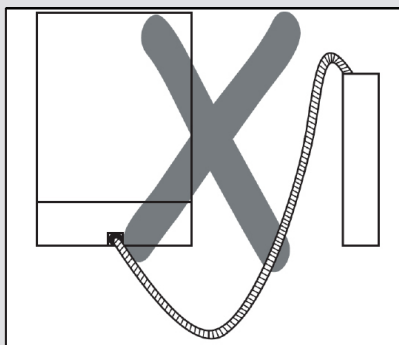
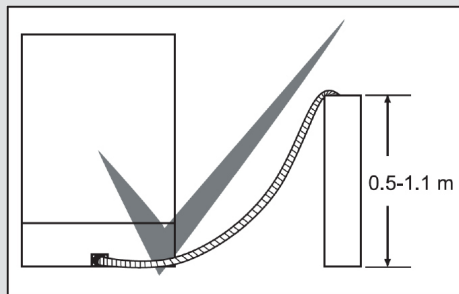

### Електрическо свързване

Заземеният щепсел на Вашата съдомиялна машина трябва да се свърже към заземен контакт, предоставящ подходящо напрежение и сила на тока. Ако няма заземяваща инсталация, трябва компетентен електротехник да я изгради. В случай на използване на съдомиялната без инсталирано заземяване, нашата фирма не поема отговорност за неработещ уред.

Предпазителят на домашната електрическа инсталация трябва да е съобразен със сила на тока 10-16 А. Вашата съдомиялна е настроена за 220-240 V. Ако напрежението в домашната Ви инсталация е 110 V, свържете трансформатор за 110/220 V и 3000 W между съдомиялната и инсталацията.

Съдомиялната машина не трябва да бъде свързана към електрозахранването по време на нейното позициониране. Използвайте винаги изолирания щепсел, доставен с Вашата съдомиялна машина. Работата при ниско напрежение може също да влоши качеството на измиване. Електрическият кабел на съдомиялната машина трябва да бъде подменян само от оторизиран сервиз или оторизиран електротехник. Неспазването на това условие може да доведе до нещастни случаи. С цел безопасност ние Ви препоръчваме да извадите щепсела, когато съдомиялната няма да се използва за дълъг период от време. За да не предизвикате електрически удар, не изключвайте щепсела с мокри ръце.

Когато изключвате съдомиялната машина от главното захранване, винаги изтегляйте щепсела. Никога не теглете самия кабел.

### Поставяне на съдомиялната в шкаф

Ако желаете да поставите Вашата съдомиялна в шкаф, проверете дали имате достатъчно място под горния плот и дали водопроводните тръби са подходящи за това. **1** Ако сметнете, че пространството под горния плот е подходящо за поставяне на Вашата съдомиялна машина, отстранете работния плот, както е показано на изображението. **2**

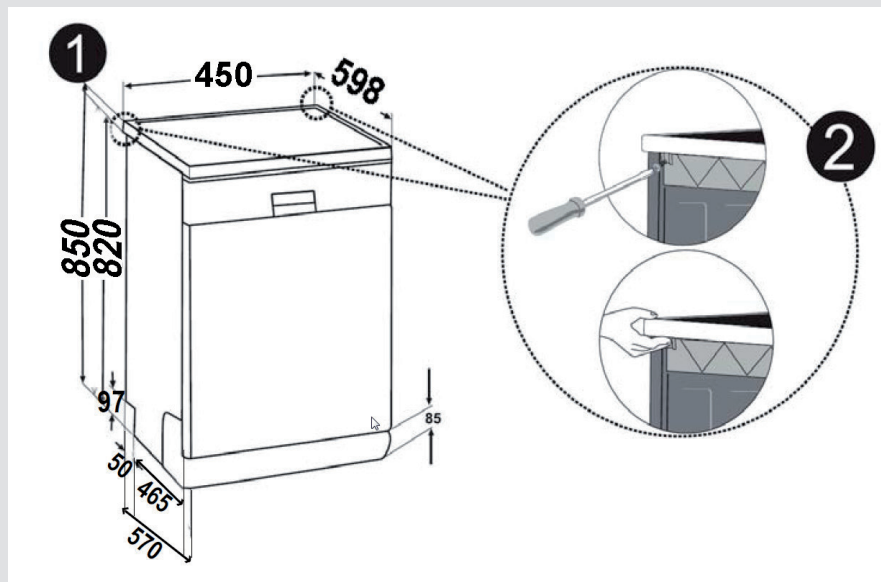

**Предупреждение:** Повърхността, под която планирате да поставите Вашата машина като отстраните работния плот, трябва да бъде стабилна, за да се предотврати нарушаване на баланса. За да отстраните работния плот, махнете болтовете, които държат работния плот и се намират на задната страна на съдомиялната. След това натиснете предния панел на 1 см от предната страна по посока назад и го повдигнете.

## ГЛАВА -3: МОНТАЖ НА СЪДОМИЯЛНАТА МАШИНА

Регулирайте крачетата на съдомиялната спрямо наклона на пода. **3**  
Поставете Вашата съдомиялна, като я изтикате под плота без да позволявате на маркучите да се смачкат или прегънат. **4**

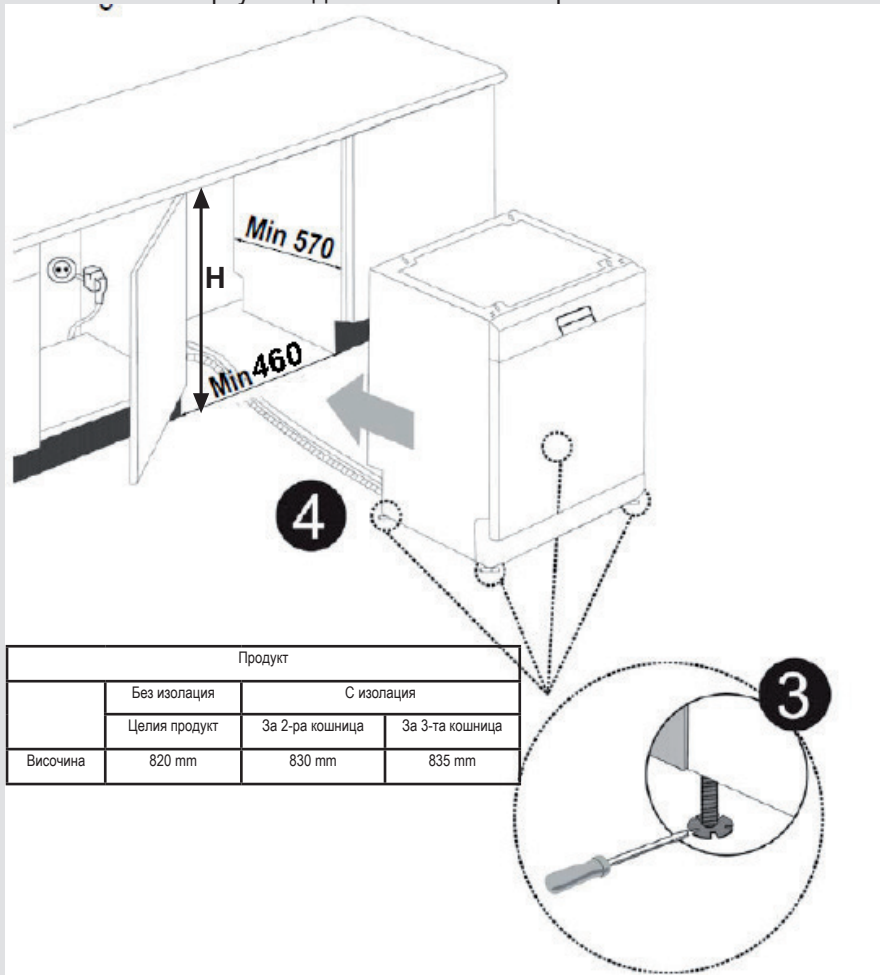

**Предупреждение:** След отстраняване на работния плот, съдомиялната трябва да се постави на затворено място, чийто размери са показани на фиг.



## ГЛАВА-4: ЗАРЕЖДАНЕ НА СЪДОМИАЛНАТА МАШИНА

### ЗАРЕЖДАНЕ НА ВАШАТА СЪДОМИАЛНА МАШИНА

Поставяте правилно съдовете в съдомиялната.

Има две отделни кошници за зареждане на съдовете в съдомиялната Ви машина. Долната кошница е предназначена за кръгли и дълбоки съдове.

Горната кошница е предназначена за тънки и тесни съдове. Препоръчва Ви се да използвате кошницата за прибори за хранене, за да получите най-добри резултати.

За да избегнете всякакви възможни увреждания, поставяйте винаги такива съдове с дълги дръжки и остри ножове с техните остри върхове, сочещи надолу или хоризонтално в кошницата..

**Предупреждение:** Поставяте съдовете в съдомиялната по такъв начин, че да не пречат на въртенето на горното и долното разпръсквателно рамо.

### Лавици за съдове

В горната кошница на Вашата съдомиялна има разположени лавици. **a b** Може да използвате тези лавици в отворено или затворено положение. Когато са в отворено положение **a** можете да поставяте Вашите чаши върху тях, а когато са в затворено положение **b** можете да поставяте дълги чаши в кошницата. Освен това можете да използвате тези лавици да поставяте върху тях странично дълги вилници, ножове и лъжици.

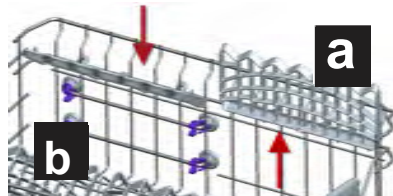

### Регулиране на височината на горната кошница

Горната кошница на Вашата съдомиялна е в по-високата позиция. Когато е в тази позиция, можете да поставяте големи съдове, като тигани, т.н. в долната кошница. Когато преместите горната кошница в по-ниската позиция, можете да поставяте и измивате големи чинии в горната кошница.

Използвайте колелцата, за да промените височината на кошницата. Отворете механизма на кошницата в края на релсите на горната кошница, като го завъртите настрана и извадете кошницата. Променете позицията на колелцата. Отново поставете кошницата върху релсите и затворете механизма на кошницата. По този начин ще преместите горната кошница в по-ниската позиция.

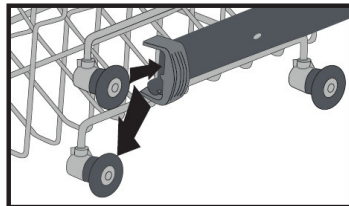
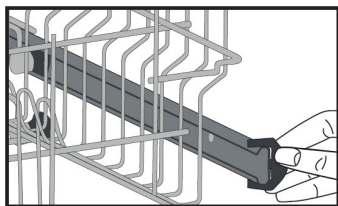

### Долна кошница

#### Сгъваеми лавици

Сгъваемите лавици, които са разположени в горната кошница на Вашата съдомиялна машина, са предназначени да зареждате по-лесно големи съдове, като тенджери, тигани и др. Ако е необходимо, всяка част може да се сгъне отделно или всички едновременно, за да се получи по-обширно пространство. Можете да използвате сгъваемите лавици чрез повдигането им нагоре или чрез сгъването им.

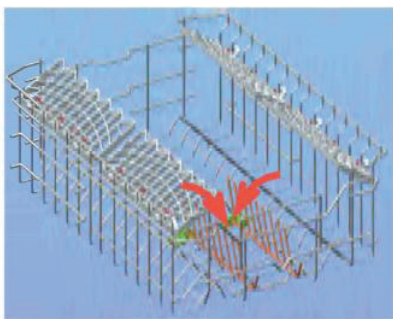

## ГЛАВА-4: ЗАРЕЖДАНЕ НА СЪДОМИАЛНАТА МАШИНА

### Регулиране по височина на горната кошница, когато е пълна

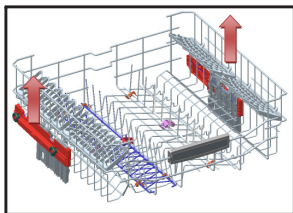

Механизмът за регулиране на височината на горната кошница на Вашата съдомиялна машина е направен така, че да регулира височината на Вашата горна кошница нагоре и надолу, без да я премествате от машината, когато е пълна, и по този начин да осигурите повече място в горната или долната част на съдомиялната машина. Кошницата на Вашата машина е фабрично настроена на горна позиция. За да повдигнете кошницата я хванете и повдигнете нагоре, при което механизмът ще я задържи в горно положение. За да я преместите в долно положение, хванете кошницата от двете страни отново и я пуснете. Уверете се, че механизмът за регулиране на заредените кошници е в една и съща позиция и от двете страни (горна или долна).

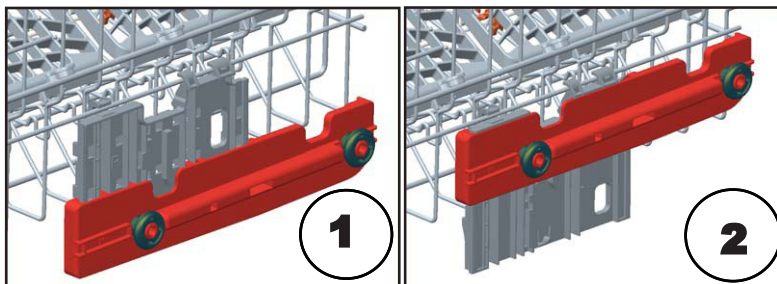

### Долна кошница Сгъваеми лавици

Сгъваемите лавици, състоящи се от две части, които са разположени в долната кошница на Вашата съдомиялна машина, са предназначени да зареждате по-лесно големи съдове, като тенджери, тигани и др. Ако е необходимо, всяка част може да се сгъне отделно или всички едновременно, за да се получи по-обширно пространство. Можете да използвате сгъваемите лавици чрез повдигането им нагоре или чрез сгъването им.

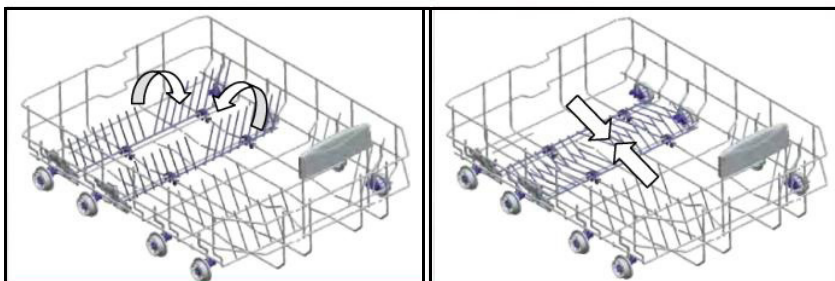

## ГЛАВА-4: ЗАРЕЖДАНЕ НА СЪДОМИАЛНАТА МАШИНА

Алтернативно зареждане на кошници  
Долна кошница



Горна кошница

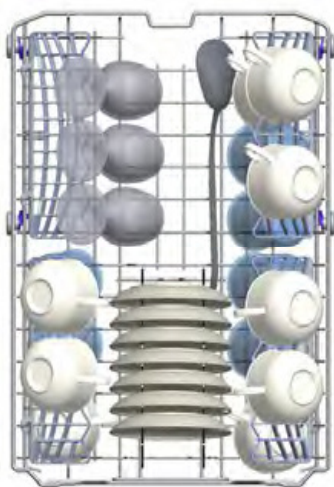

## ГЛАВА-4: ЗАРЕЖДАНЕ НА СЪДОМИАЛНАТА МАШИНА

### Неправилни зареждания

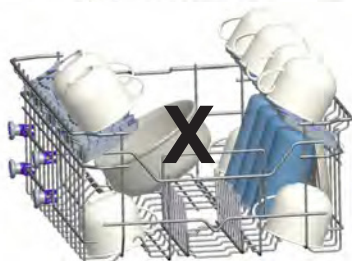
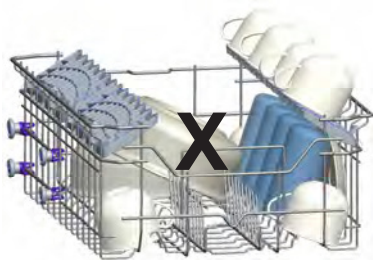
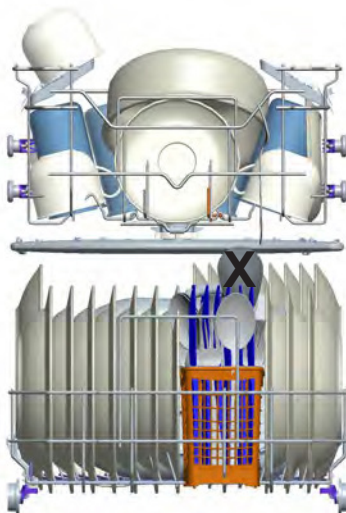

### Важна бележка за тестовите лаборатории

За подробна информация относно тестовите за ефективност, моля, свържете се със следния адрес: "dishwasher@standardtest.info". Във Вашия имейл изпратете името на модела и серийния номер (20 цифри), които ще откриете върху вратичката на уреда.

## ГЛАВА-5: ОПИСАНИЯ НА ПРОГРАМИТЕ

### ОПИСАНИЕ НА ПРОГРАМИТЕ

#### Програми

Име на програмата				
	Предварително измиване	Автом. деликатна	Автом. нормална	Автом. интензивна
Температура на миене	-	30-50°C	50°C - 60	60-70°C
Вид на остатъка от храна	Прясно, не много замърсено, кафе, мляко, чай	Засича нивото на замърсяване на съдовете и автоматично задава температурата и количеството вода за измиване и продължителността на измиване.		
Ниво на замърсяване	малко	малко	голямо	голямо
Количество измиващ препарат B: 25 cm <sup>3</sup> / 15 cm <sup>3</sup> A: 5 cm <sup>3</sup>	A**	B:	B + A	B + A
	Предварително измиване	Засича нивото на замърсяване на съдовете и автоматично задава температурата и количеството вода за измиване и продължителността на измиване		
Продължителност на програмата (минути)	15	69-82	96-111	98-152
Консумация на енергия (kW часа)	0,02	0,64-0,81	11,09-1,11	1,12-1,30
Консумация на вода (литри)	3,6 л.	9,7-13,0	9,6-16,1	10,0-20,0
Ако се използва опцията половин ½ зареждане, стойностите в списъка с програми ще са както следва.				
Продължителност на програмата (минути)	15	65-76	84-97	86-140
Консумация на енергия (kW часа)	0,02	0,66-0,78	0,86-1,10	1,27-1,29
Консумация на вода (литри)	3,6	9,7-13,0	9,6-16,1	10,0-20,0

**Предупреждение:** Кратките програми не включват цикъл сушене. Декларираните по-горе стойности са получени в лабораторни условия в съответствие със съответните стандарти. Тези стойности могат да се променят в зависимост от условията на използването на съдомиялната машина и околната среда (напряжение на мрежата, налягането на водата, температурата на входящата вода и температурата на околната среда).

## ГЛАВА-5: ОПИСАНИЯ НА ПРОГРАМИТЕ

### ОПИСАНИЕ НА ПРОГРАМИТЕ

#### Програми

Име на програмата	Бърза 30 мин.	Еко	Супер 50 мин.	Хигиенична 70 С
	Температура на миене	40°C	50°C	50°C
Вид на остатъка от храна	Прясно кафе, мляко, чай, колбаси, зеленчуци	кафе, мляко, чай, колбаси, зеленчуци, които не са престояли дълго	супи, сосове, паста, яйца, пилаф, картофи и запечени храни, пържени храни	Съдове с плътно замърсяване, престояли дълго или изискващи хигиенично измиване.
Ниво на замърсяване	малко	средно	средно	голямо
Количество измиващ препарат В: 25 cm <sup>3</sup> / 15 cm <sup>2</sup> А: 5 cm <sup>3</sup>	В:	В + А	В + А	В + А
	40°C измиване	50°C измиване	65°C измиване	50°C измиване
	Изплакване със студена вода	Изплакване със студена вода	Междинно изплакване	70°C измиване
	Изплакване с гореща вода	Изплакване с гореща вода	Изплакване с гореща вода	Изплакване със студена вода
	Край	Сушене	Край	Изплакване с гореща вода
		Край		Сушене
				Край
Продължителност на програмата (минути)	30	198	50	124
Консумация на енергия (kW часа)	0,67	0,73	1,12	1,30
Консумация на вода (литри)	9,9	9,0	9,9	12,9
Ако се използва опцията половин ½ зареждане, стойностите в списъка с програми ще са както следва.				
Продължителност на програмата (минути)	30	178	45	101
Консумация на енергия (kW часа)	0,67	0,71	0,99	1,09
Консумация на вода (литри)	9,9	9,0	9,9	9,5

\*\*Само препарати на прах трябва да се използват в цикъла на програмата за предварително измиване.

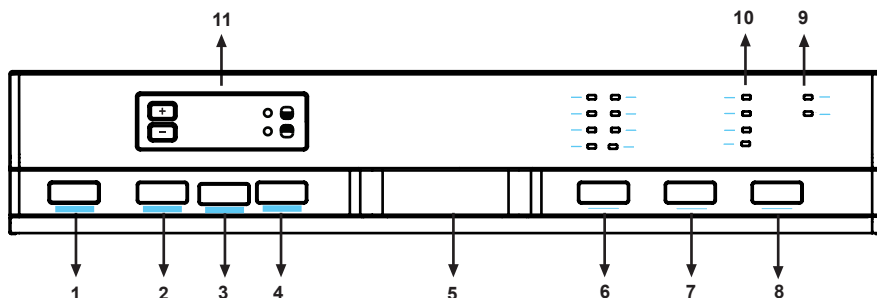

## 1.) Бутон за ВКЛ./ИЗКЛ.

Когато е натиснат бутона за ВКЛ./ИЗКЛ., съдомиялната е включена и индикаторът на бутона за старт/изчакване свети.

## 2.) Бутон за допълнително сушене

Можете да добавите функции за допълнително сушене в избраната програма, като използвате допълнителния бутон. След като бъде избрана тази функция, етапите на допълнително нагряване и сушене се добавят към избраната програма, така че да сте сигурни, че съдовете ще бъдат извадени по-сухи.

## 3.) Бутон за таблетка с измивач препарат

Натиснете бутона за таблетка с измивач препарат, когато използвате комбиниран препарат, който съдържа сол, полиране и допълнителни функции.

## 4.) Бутон за половин (1/2) зареждане

Когато използвате функцията 1/2, могат да бъдат извършени три вида миене - в долната кошница, в горната кошница и в двете кошници.

- 

Ако имате малко съдове във Вашата съдомиялна и ако трябва да ги измиете, можете също да активирате функцията за половин зареждане допълнително към някои от програмите. Ако имате съдове и в двете кошници, натиснете бутона 1/2 и изберете позицията в която и двете лампички светят.
- 

Ако имате съдове само в горната кошница, натиснете бутона 1/2 и изберете позицията, в която свети горната лампичка. Така, миенето ще бъде извършено само в горната кошница на Вашата съдомиялна. Никакви съдове не трябва да има в долната кошница, когато се използва тази опция.
- 

Ако имате съдове само в долната кошница, натиснете бутона 1/2 и изберете позицията, в която долната лампичка свети.

Така миенето ще бъде извършено само в долната кошница на Вашата съдомиялна. Когато използвате тази функция се уверете, че няма съдове в горната кошница.

**Забележка:** Ако сте използвали допълнителна опция при последното измиване, тази опция ще остане активна и при следващата програма за измиване. Ако Вие не искате да използвате тази опция при избраната нова програма за миене, натиснете бутона за опции отново и проверете дали лампичките изгасват.

## 5.) Дръжка на вратата

Дръжката на вратата се използва, за да отворите/затворите вратата на Вашата съдомиялна.

## 6.) Бутон за избор на програма

Използвайте бутона за избор на програма, за да изберете подходяща програма за Вашите съдове.

## 7.) Допълнително изплакване

Можете да добавите функцията за допълнително изплакване към избраната програма, като използвате допълнителния бутон. След като бъде избрана тази функция, етапите на допълнително измиване и изплакване се добавят към избраната програма, така че да сте сигурни, че Вашите съдове ще бъдат извадени по-чисти и по-лъскави.

## 8.) Бутон старт/пауза

След като сте натиснали бутона старт/пауза, програмата, която сте избрали с бутона за избор на програма ще стартира и индикаторната лампа за "измиване" ще светне. При спряно положение, когато лампата за измиване е включена, лампата за старт/пауза ще мига.

### 9.) Сигнален индикатор при липса на сол

За да проверите дали солта за омекотяване във Вашата съдомиялна е достатъчна или не, проверете дали сигналната лампичка за липса на сол разположена върху дисплея свети. Когато започне да свети, е необходимо да заредите отделението за сол.

### Сигнален индикатор при липса на полиращ препарат

За да проверите дали полиращият препарат във Вашата съдомиялна е достатъчен, проверете дали сигналната лампичка за липса на полиращ препарат разположена върху дисплея свети. Когато сигналната лампичка започне да свети, заредете отделението за полиращ препарат.

### 10.) Лампички за програмите

Ходът на програмата може да се следи чрез лампичките за програмите върху контролния панел.

- Измиване
- Изплакване
- Сушене
- Край

### 11.) Индикатор за оставащо време

Индикаторът за оставащо време показва продължителността на програмата и оставащото време, докато програмата тече. Освен това можете да регулирате времето за отлагане на програма, като натиснете бутоните на индикатора, преди програмата да започне. Ако искате да промените времето за отлагане, можете да зададете времето, като натиснете бутона старт/пауза и използвате бутоните на индикатора. Натиснете бутона старт/пауза отново, за да активирате.

### Защита срещу използване от деца

За да активирате защитата срещу използване от деца, натиснете едновременно бутоните "+" и "-" за 3 секунди. Тогава върху индикатора за оставащо време ще се появи символа "CL" за 2 секунди. За да деактивирате защитата срещу използване от деца, натиснете едновременно бутоните "+" и "-" за 3 секунди. "CL" ще премигне един път.



## ГЛАВА-6: ВКЛЮЧВАНЕ НА МАШИНАТ И ИЗБОР НА ПРОГРАМА

### Включване на съдомиялната машина

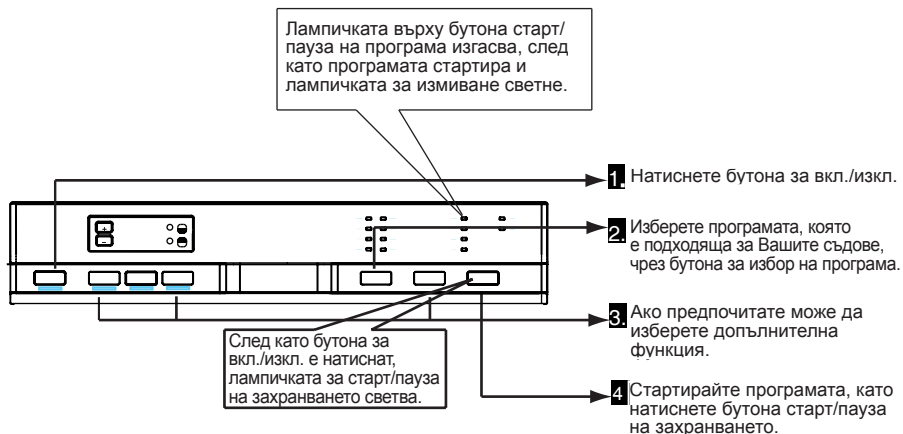

### Проследяване на програма

Можете да проследявате хода на програмата, като използвате лампичките за проследяване на програмата, които се намират върху контролния панел.



### Смяна на програма

Ако желаете да смените програми, докато тече програмата за измиване

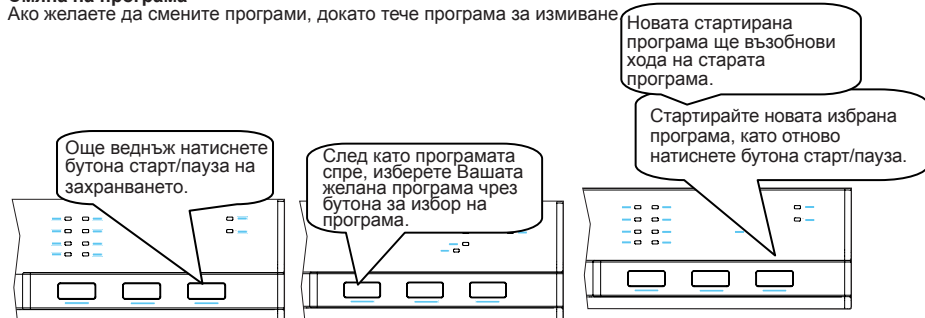

## ГЛАВА-6: ВКЛЮЧВАНЕ НА МАШИНАТ И ИЗБОР НА ПРОГРАМА

### Смяна на програма с пренастройка

Ако желаете да прекратите програма, докато програма за измиване е възобновена.

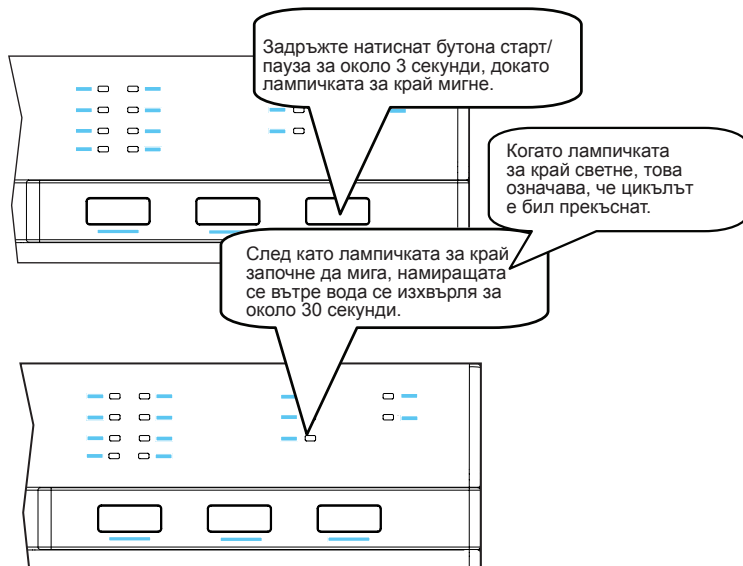

### Изключване на съдомиялната машина

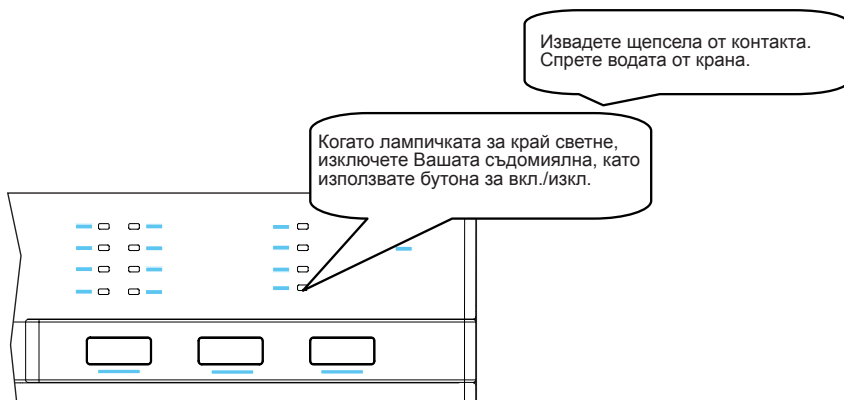

**Забележка:** Може леко да отворите вратата, за да може съдомиялната да изпълни по-бързо операцията сушене след като програмата за измиване е приключила.

**Забележка:** Ако вратата на машината се отвори по време на измиване или се прекъсне електрозахранването, съдомиялната машина ще се върне към програмата в случай, че вратата се затвори или се възстанови електрозахранването.

## ИЗХВЪРЛЯНЕ НА СТАРИТЕ УРЕДИ

Този символ върху продукта или опаковката показва, че този уред не трябва да се третира като домакински отпадъци. Вместо това, той трябва да се предаде в подходящ сборен пункт за рециклиране на електрически и електронни уреди. Вие ще спомогнете да бъдат избегнати потенциални негативни последици върху околната среда и човешкото здраве, които произтичат от неправилния начин на изхвърляне на продукта, като гарантирате, че този продукт е унищожен правилно. Рециклираните материали ще спомогнат да се запазят природните ресурси. За по-подробна информация относно рециклирането на този продукт, моля, свържете се с Вашия местен орган, рециклиращ център или магазин, откъдето сте закупили продукта.

За предотвратяване развитието на бактерии, в зумпфия филтър на съдомиялната се съдържа биологичен продукт. Активно вещество: цинк пиритион (CAS рег. номер: 13463-41-7)



Register your product here  
[WWW.SHARPHOMEAPPLIANCES.COM](http://WWW.SHARPHOMEAPPLIANCES.COM),  
by registering with Sharp you become part of  
our For Life promise to always be there for you  
and your appliance.



Service  
& Support

Visit our website:

[www.sharphomeappliances.com](http://www.sharphomeappliances.com)

Or contact us:



You Tube

%100 recycleable paper



## Zmywarka do naczyń

PL Instrukcja obsługi



Zmywarka do naczyń

QW-S22F47&K !9I



# SPIS TREŚCI

<b>ROZDZIAŁ -1: INFORMACJE NA TEMAT PRODUKTU</b>	
Dane techniczne.....	5
Zgodność z normami i dane testowe.....	5
<b>ROZDZIAŁ -2: WSKAZÓWKI DOTYCZĄCE BEZPIECZEŃSTWA I ZALECENIA</b>	
Recykling.....	6
Wskazówki dotyczące bezpieczeństwa.....	6
Zalecenia.....	8
Elementy nieodpowiednie do zmywania naczyń.....	8
<b>ROZDZIAŁ -3: INSTALACJA URZĄDZENIA</b>	
Ustawienie urządzenia.....	9
Podłączenie dopływu wody.....	9
Wąż doprowadzający wodę.....	10
Wąż odprowadzający wodę.....	10
Podłączenia elektryczne.....	11
Dopasowanie konstrukcji urządzenia.....	11
<b>ROZDZIAŁ -4: ZAŁADOWANIE ZMYWARKI</b>	
Kratka na naczynia.....	14
Różne możliwości załadowania kosza.....	16
<b>ROZDZIAŁ -5: OPIS PROGRAMÓW</b>	
Elementy programu.....	18
<b>ROZDZIAŁ -6: WŁĄCZENIE ZASILANIA URZĄDZENIA I WYBÓR PROGRAMU</b>	
Włączenie zasilania urządzenia.....	22
Kontrola programu.....	22
Zmiana programu.....	22
Zmiana programu poprzez zresetowanie.....	23
Wyłączenie zasilania urządzenia.....	23

Szanowni Klienci, naszym celem jest zaoferowanie Wam produktów o wysokiej jakości, które przewyższają Wasze oczekiwania. Opisywane urządzenie zostało wyprodukowane w nowoczesnych zakładach i dokładnie przetestowane pod względem jakości.

Przed przystąpieniem do korzystania z urządzenia należy uważnie zapoznać się z niniejszą instrukcją, ponieważ zawiera podstawowe informacje dotyczące bezpiecznej instalacji, konserwacji i obsługi zmywarki.

Instrukcje obsługi odnoszą się do kilku modeli. Dlatego mogą wystąpić pewne różnice.

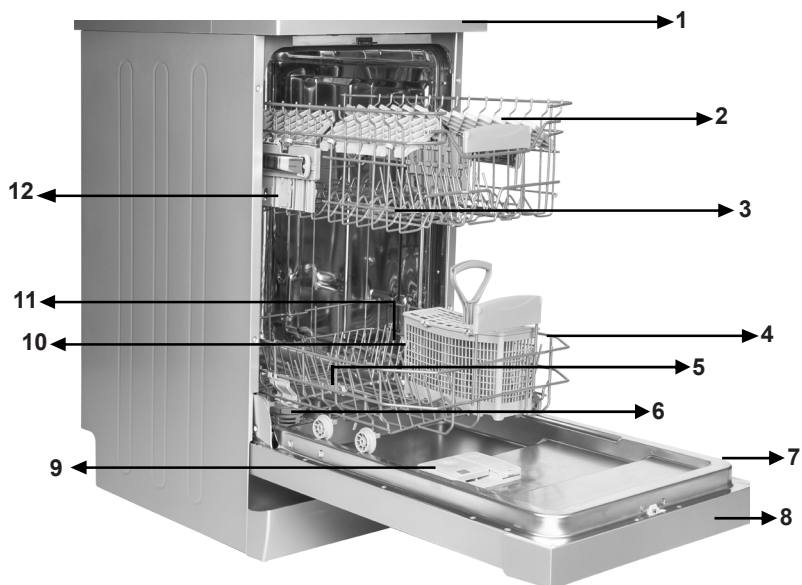

- |                             |   |
|-----------------------------|---|
| 1. Panel górny              | 7. Tabliczka znamionowa                     |
| 2. Górny kosz z kratkami    | 8. Panel sterowania                         |
| 3. Górne ramię spryskiwacza | 9. Dozownik detergentu i środka do płukania |
| 4. Dolny kosz z kratkami    | 10. Szuflada na sztućce                     |
| 5. Dolne ramię spryskiwacza | 11. Dozownik soli                           |
| 6. Filtry                   | 12. Zatrzask kratki górnego kosza           |

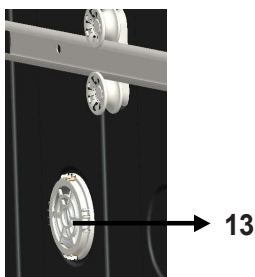

**Mechanizm Turbo suszenia:** Ten system zapewnia wydajniejsze suszenie naczyń.



## ROZDZIAŁ -1: DANE TECHNICZNE

### Dane techniczne

Pojemność	10 miejsc do ustawiania naczyń
Wysokość	850 mm
Wysokość (bez górnego panelu)	820 mm
Szerokość	450 mm
Głębokość	598 mm
Waga netto	40 kg
Wejście zasilania	220-240 V, 50 Hz
Całkowity pobór mocy	1900 W
Pobór mocy w trybie nagrzewania wody	1800 W
Moc pompy	100 W
Moc pompy odprowadzającej wodę	30 W
Ciśnienie dostarczanej wody	0,03 MPa (0,3 bar) - 1 MPa (10 bar)
Natężenie prądu	10 A

### Zgodność z normami i danymi z badań lub Deklaracją zgodności UE

Ten produkt spełnia wymogi wszystkich odpowiednich dyrektyw UE i zharmonizowanych norm związanych z oznakowaniem CE.

Elektroniczną wersję niniejszej instrukcji obsługi znajdziesz na stronie [www.sharphomeappliances.com](http://www.sharphomeappliances.com).

### **Recykling**

- Niektóre elementy i opakowanie urządzenia zostały wytworzone z materiałów nadających się do przetworzenia.
- Plastikowe części są oznaczone międzynarodowymi skrótami: (>PE<, >PS<, >POM<, >PP<)
- Teksturowe części zostały wyprodukowane z makulatury i należy je usunąć do pojemnika przeznaczonego na papier do ponownego przetworzenia.
- Takich materiałów nie należy usuwać do zwykłych pojemników na odpadki. Powinny zostać dostarczone do punktów przetwarzania zużytych materiałów.
- W celu uzyskania informacji na temat metody i punktów zbiórki zużytych materiałów należy skontaktować się z odpowiednimi władzami.

### **Wskazówki dotyczące bezpieczeństwa**

#### **Po dostarczeniu urządzenia do domu**

- Należy sprawdzić, czy urządzenie lub jego opakowanie nie jest uszkodzone. Nigdy nie wolno uruchamiać uszkodzonego urządzenia. W przypadku jakiegokolwiek uszkodzenia zmywarki należy skontaktować się z autoryzowanym serwisem.
- Rozpakuj opakowanie w pokazany sposób i usuń je zgodnie z obowiązującymi przepisami.

#### **Punkty, na które należy zwrócić uwagę podczas instalacji urządzenia**

- Wybierz bezpieczne miejsce o równej powierzchni, odpowiednie do zainstalowania zmywarki.
- Przeprowadź instalację i podłączenia zmywarki postępując według podanych instrukcji.
- Instalację i naprawy opisywanego urządzenia należy powierzyć wyłącznie autoryzowanemu serwisowi.
- Należy stosować wyłącznie oryginalne części zamienne.
- Przed rozpoczęciem instalacji należy upewnić się, że urządzenie zostało odłączone od źródła zasilania.
- Sprawdź, czy wewnętrzny system bezpieczników elektrycznych podłączony jest zgodnie z obowiązującymi przepisami.
- Wszystkie podłączenia elektryczne należy przeprowadzić zgodnie z wartościami podanymi na tabliczce znamionowej.
- Upewnij się, że urządzenie nie zostało ustawione na przewodzie zasilającym.
- Do podłączenia zmywarki nie wolno stosować przedłużaczy ani listw zasilających. Po przeprowadzeniu instalacji wtyczka przewodu zasilającego powinna być łatwo dostępna.
- Po przeprowadzeniu instalacji należy po raz pierwszy uruchomić zmywarkę bez załadowanych naczyń.

#### **Codzienna eksploatacja**

- Opisywane urządzenie jest przeznaczone wyłącznie do użytku w zwykłych gospodarstwach domowych; nie wolno wykorzystywać zmywarki w innych celach.

## ROZDZIAŁ -2: WSKAZÓWKI DOTYCZĄCE BEZPIECZEŃSTWA I ZALECENIA

Wykorzystanie urządzenia do celów komercyjnych spowoduje utratę ważności gwarancji.

- Nie wolno stawać, siadać lub umieszczać naczyń na otwartych drzwiczkach urządzenia, ponieważ mogłoby to spowodować upadek.
- Nie wolno stosować detergentów i środków do płukania nieprzeznaczonych specjalnie do użycia w zmywarkach. W przeciwnym wypadku nasza firma nie ponosi odpowiedzialności.
- Woda znajdująca się w sekcji myjącej urządzenia nie jest wodą pitną i nie nadaje się do spożycia.
- Z powodu zagrożenia wybuchem nie wolno w sekcji myjącej urządzenia umieszczać żadnych rozpuszczalnych środków chemicznych, jak rozpuszczalniki.
- Przed rozpoczęciem zmywania należy sprawdzić, czy plastikowe elementy są termoodporne.
- Urządzenie to może być obsługiwane przez dzieci powyżej 8 roku życia oraz osoby z obniżonymi zdolnościami fizycznymi, zmysłowymi bądź umysłowymi, a także przez osoby bez doświadczenia i wiedzy na temat obsługi, jeśli pozostają pod nadzorem opiekunów bądź zostały szczegółowo poinstruowane o sposobie bezpiecznego używania urządzenia i rozumieją ryzyka związane z niewłaściwym użyciem. Dzieci nie powinny wykorzystywać urządzenia do zabawy. Dzieci nie powinny czyścić urządzenia ani wykonywać czynności konserwacyjnych, jeśli pozostają bez nadzoru.
- W zmywarce nie wolno umieszczać nieodpowiednich ani ciężkich przedmiotów, przekraczających pojemność kosza. Firma SHARP nie ponosi odpowiedzialności za wszelkie uszkodzenia wewnętrznych części.
- Podczas pracy zmywaki nie należy otwierać drzwiczek urządzenia. Układ zabezpieczający przerwie pracę zmywarki, jeśli drzwiczki zostaną otwarte.
- Nie wolno pozostawiać otwartych drzwiczek, aby zapobiec wypadkom.
- Noże i inne ostro zakończony przedmioty należy umieszczać w szufladzie na sztućce, ostrzem skierowanym do dołu.
- Uszkodzony przewód zasilający powinien zostać wymieniony przez firmę SHARP lub jej serwis.
- W przypadku wyboru opcji EnergySave (ustawienia na „Yes” (tak)), drzwiczki zostaną automatycznie otwarte po zakończeniu programu. Nie wolno stosować siły do otwierania drzwiczek, żeby uniknąć uszkodzenia mechanizmu automatycznego otwierania drzwiczek w ciągu 1 minuty. Drzwiczki należy pozostawić otwarte przez 30 minut, żeby skutecznie je osuszyć. (dotyczy modeli wyposażonych w system automatycznego otwierania drzwiczek)

**Ostrzeżenie:** Po usłyszeniu dźwiękowego sygnału otwierania drzwiczek nie wolno stawać z przodu drzwi.

### W celu zapewnienia bezpieczeństwa dzieci

- Po rozwinięciu opakowania z urządzenia należy upewnić się, że materiały użyte do opakowania są niedostępne dla dzieci.
- Nie pozwól dzieciom wykorzystywać urządzenia do zabawy lub uruchamiać zmywarki.
- Detergenty i środki do płukania należy przechowywać w miejscu niedostępnym dla dzieci.
- Jeśli drzwiczki pozostają otwarte, należy trzymać dzieci z dala od urządzenia. Ponieważ wewnątrz zmywarki wciąż pozostają środki czyszczące.
- Należy upewnić się, że stare urządzenie nie stanowi zagrożenia dla dzieci.

Dzieci wiedzą, że mogą zostać zamknięte w starych urządzeniach. Żeby zapobiec takim sytuacjom, należy uniemożliwić zablokowanie drzwiczek urządzenia i odłączyć przewód zasilający.

### W przypadku wystąpienia usterek

- Wszelkie naprawy przeprowadzone przez osoby inne niż personel autoryzowanego serwisu spowodują utratę ważności gwarancji.
- Przed przystąpieniem do jakichkolwiek napraw urządzenia należy upewnić się, że zmywarka została odłączona od sieci wodociągowej i elektrycznej. Wyłącz bezpiecznik lub odłącz przewód zasilający od gniazdka. Nie wolno odłączać urządzenia od zasilania ciągnąc za przewód zasilający. Należy pamiętać o zakręceniu zaworu doprowadzającego wodę.

### Zalecenia

- Żeby zaoszczędzić energię i wodę, przed umieszczeniem talerzy w zmywarce należy usunąć przywierające do nich resztki żywności. Należy uruchamiać urządzenie w pełni załadowane.
- Programu mycia wstępного należy używać wyłącznie w przypadku konieczności.
- Wkłęśłe naczynia, jak miski, szklanki i garnki, należy układać do góry dnem.
- Nie jest zalecane przepelnianie urządzenia ani załadowanie w sposób inny niż pokazywany.

### Elementy nieodpowiednie do zmywania naczyń

- Popiół papierosowy, resztki świecy, pasty, farby, substancje chemiczne, materiały ze stopów żelaza.
- Widelce, łyżki i noże z rączkami wykonanymi z drewna, kości lub kości słoniowej, albo pokryte macią perłową; elementy przyklejone, zabrudzone substancjami żrącymi, kwasami lub zasadami chemicznymi.
- Elementy plastikowe, które nie są termoodporne, pojemniki powleczone miedzią lub cyną.
- Przedmioty aluminiowe i srebrne (mogą ulec odbarwieniu, zmatowieć).
- Niektóre delikatne rodzaje szkła, porcelana z nadrukowanymi ornamentami, ponieważ może wyblaknąć nawet po pierwszym zmywaniu; niektóre elementy kryształowe, ponieważ po pewnym czasie mogą utracić swoją przezroczystość, mocno zabrudzone sztucce, które nie są termoodporne, naczynia szklane ze szkła ołowiowego, deski do krojenia, elementy wyprodukowane z włókna sztucznego
- Elementy chłonne, jak gąbki lub ściereczki kuchenne, nie nadają się do mycia w zmywarce.

**Ostrzeżenie:** Kupując w przyszłości komplety naczyń lub sztucców, zwróć uwagę, aby zakupić przeznaczone do mycia w zmywarkach.

### INSTALACJA URZĄDZENIA

#### Ustawienie urządzenia

Podczas ustalania miejsca instalacji zmywarki należy wybrać miejsce umożliwiające łatwe załadowanie i wyjęcie naczyń.

Nie należy ustawiać urządzenia w miejscu, w którym temperatura w pomieszczeniu może spaść poniżej 0°C.

Przed ustawieniem należy rozwinąć opakowanie, postępując według wskazówek zamieszczonych na opakowaniu.

Zmywarkę należy ustawić w pobliżu zaworu doprowadzającego wodę lub odpływu ścieków. Urządzenie należy ustawić w miejscu, w którym dokonane podłączenia nie będą wymagały zmiany.

Podczas przesuwania urządzenia nie wolno chwytać za drzwiczki lub panel.

Należy pamiętać o pozostawieniu odpowiedniej wolnej przestrzeni ze wszystkich stron urządzenia, żeby zapewnić wygodne wysuwanie i wsuwanie podczas czyszczenia zmywarki.

Podczas ustawiania urządzenia należy sprawdzić, czy wąż doprowadzający lub odprowadzający wodę nie został ściśnięty. Należy również upewnić się, że zmywarka nie została ustawiona na przewodzie zasilającym.

Ustaw urządzenie przy pomocy regulowanych nóżek, żeby znajdowało się w pozycji poziomej i zachowało równowagę. Prawidłowe ustawienie urządzenia zapewnia bezproblemowe otwieranie i zamykanie drzwiczek. Jeśli drzwiczki urządzenia nie zamykają się prawidłowo, należy sprawdzić, czy zmywarka została stabilnie ustawiona na podłodze; jeśli nie, wyreguluj nóżki i zapewnij stabilne ustawienie.

#### Podłączenie do wody

Wewnętrzna instalacja wodno-kanalizacyjna musi być odpowiednia do zainstalowania zmywarki. Zalecamy również montaż filtra na ujęciu wody w instalacji wodnej mieszkania, żeby uniknąć uszkodzenia zmywarki z powodu przedostania się jakichkolwiek zanieczyszczeń (piasku, gliny, rdzy itp.), ponieważ mogą czasami przedostawać się przez sieć wodną lub wewnętrzną sieć kanalizacyjną, co pozwoli uniknąć skarg na zażółcenia i pozostałości po zmywaniu.

## ROZDZIAŁ -3: INSTALACJA URZĄDZENIA

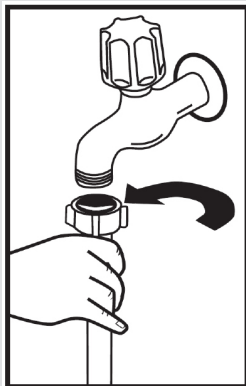

### Wąż doprowadzający wodę

Nie wolno stosować węża doprowadzającego wodę ze starej zmywarki. Należy zastosować nowy wąż, dostarczony w zestawie z urządzeniem. Jeśli podłączasz nowy lub długo nieużywany wąż doprowadzający wodę do urządzenia, przed wykonaniem podłączenia przepuść przez niego wodę. Podłącz wąż doprowadzający wodę bezpośrednio do zaworu doprowadzającego wodę. Ciśnienie bieżącej wody powinno wynosić co najmniej 0,03 MPa i maksymalnie 1 MPa. Jeśli ciśnienie wody jest wyższe niż 1 MPa, **należy zainstalować zawór redukcyjny ciśnienia wody.**

Po przeprowadzeniu połączeń zawór należy całkowicie otworzyć i sprawdzić ciśnienie wody. W celu zapewnienia bezpieczeństwa zawór doprowadzający wodę należy zamknąć, jeśli urządzenie nie będzie używane przez dłuższy czas.

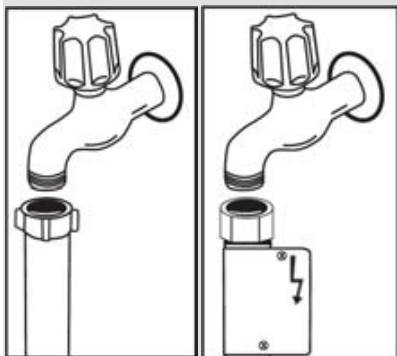

**UWAGA:** W niektórych modelach zastosowano końcówkę odcinającą dopływ wodę. Do końcówki odcinającej doprowadzone jest napięcie zasilające, które może być niebezpieczne. Nie należy usuwać końcówki odcinającej dopływ wody. Nie wolno dopuścić do zagięcia lub skręcenia.

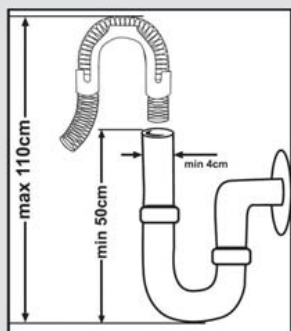

### Wąż odprowadzający wodę

Wąż odprowadzający wodę można podłączyć bezpośrednio do otworu spustowego wody lub do odpływu ścieków w zlewie. Zastosowanie specjalnej rury z zagiętym zakończeniem (jeśli jest dostępna) umożliwi odprowadzanie wody bezpośrednio do zlewu poprzez zawieszenie jej na krawędzi zlewu. To podłączenie powinno znajdować między 50 a 110 cm od płaszczyzny podłogi.

## ROZDZIAŁ -3: INSTALACJA URZĄDZENIA

**Ostrzeżenie:** Jeśli został zastosowany wąż odprowadzający wodę dłuższy niż 4 m, naczynia mogą pozostawać zabrudzone. W takim przypadku nasza firma nie ponosi odpowiedzialności.

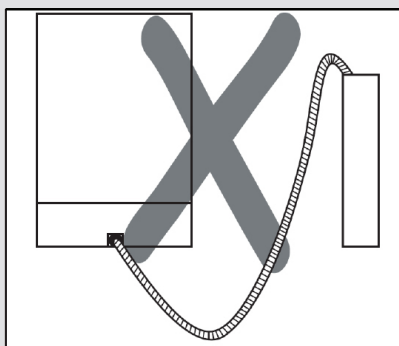
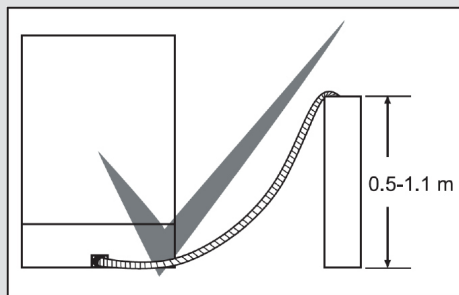

### Podłączenia elektryczne

Uziemioną wtyczkę przewodu zasilającego należy podłączyć do gniazdka elektrycznego z uziemieniem, o odpowiednich parametrach natężenia prądu i napięcia. Jeśli instalacja elektryczna nie jest uziemiona, wykonanie uziemienia należy powierzyć kompetentnemu elektrykowi. W przypadku podłączenia zmywarki do instalacji elektrycznej bez uziemienia, nasza firma nie ponosi odpowiedzialności za wszelkie wynikające straty. Obciążenie wewnętrznego bezpiecznika powinno wynosić 10-16 A. Opiswane urządzenie przystosowane jest do napięcia 220-240 V. Jeśli lokalne napięcia zasilania wynosi 110 V, należy podłączyć transformator 110/220 V o mocy 3000 W.

Podczas ustawiania urządzenia nie wolno go podłączyć do zasilania. Należy zawsze stosować zalaną wtyczkę kabla zasilającego, dostarczoną w zestawie ze zmywarką. Praca urządzenia przy niższym napięciu niż zalecane spowoduje obniżenie jakości zmywania. Uszkodzony przewód zasilający powinien być wymieniony wyłącznie przez autoryzowany serwis lub upoważnionego elektryka. W przeciwnym razie mogłoby dojść do wypadku. W celu zapewnienia bezpieczeństwa wtyczkę przewodu zasilającego należy odłączyć od gniazdka elektrycznego, jeśli urządzenie nie będzie używane przez dłuższy czas.

Wtyczki nie wolno odłączać mokrymi rękami, ponieważ mogłoby to spowodować porażenie prądem elektrycznym. Odłączając urządzenie od źródła zasilania należy odłączyć kabel zasilający trzymając za wtyczkę. Nigdy nie wolno ciągnąć kabla zasilającego.

### Montaż urządzenia pod blatem

Jeśli chcesz umieścić urządzenie w zabudowie, sprawdź, pod blatem jest dostatecznie dużo miejsca i czy instalacja wodno-kanalizacyjna jest odpowiednia. **1** Jeśli zdecydujesz, że ilość wolnego miejsca pod blatem jest wystarczająca do umieszczenia zmywarki, zdemontuj górny panel zmywarki w sposób pokazany na rysunku. **2**

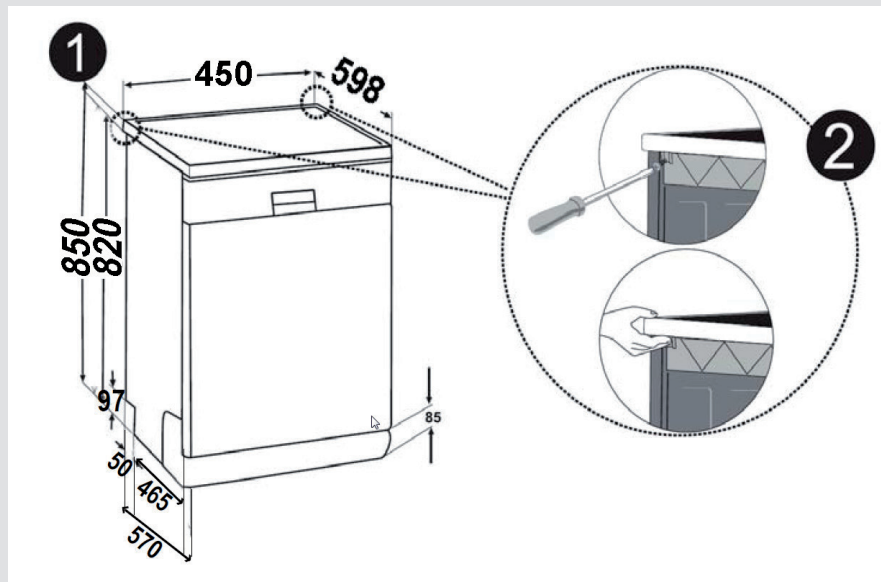

**Ostrzeżenie:** Powierzchnia, pod którą po zdemontowaniu górnego panelu planujesz umieszczenie zmywarki, musi być stabilna, aby zapewnić równowagę. Żeby zdemontować górny panel, odkręć wkręty mocujące znajdujące się z tyłu urządzenia; następnie popchnij panel przedni o 1 cm od przedniej strony do tyłu i unieś go.



## ROZDZIAŁ -3: INSTALACJA URZĄDZENIA

Wyreguluj nóżki urządzenia, korygując pochylenie podłogi. **3** Wsuń urządzenie popychając konstrukcję, ale nie dopuść do zgniecenia lub zagięcia węży. **4**

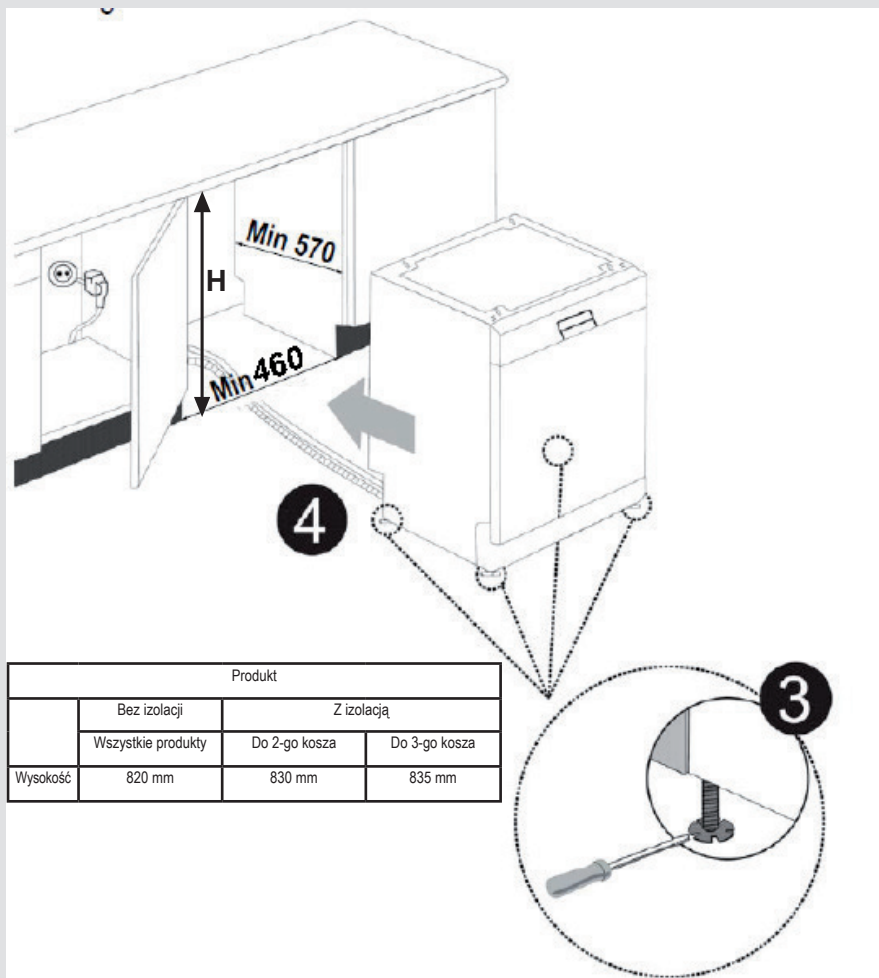

Produkt			
	Bez izolacji	Z izolacją	
	Wszystkie produkty	Do 2-go kosza	Do 3-go kosza
Wysokość	820 mm	830 mm	835 mm

**Ostrzeżenie:** Po zdemontowaniu górnego panelu należy umieścić urządzenie w miejscu, którego wymiary zbliżone są do pokazanych na rysunku.

## ROZDZIAŁ 4: WKŁADANIE NACZYŃ DO ZMYWARKI

### ZAŁADOWANIE ZMYWARKI

Umieść prawidłowo naczynia w zmywarce.

Dostępne są dwa oddzielne kosze na naczynia. Dolny kosz przeznaczony jest na okrągłe i głębokie przedmioty. Górny kosz przeznaczony jest na cienkie i wąskie przedmioty. Żeby uzyskać najlepsze rezultaty, zaleca się używać szuflady na sztućce.

Żeby uniknąć ewentualnych obrażeń, umieszczaj noże z długimi uchwytnymi i ostro zakończonymi ostrzami skierowanymi do dołu lub kładź je poziomo na koszykach.

**Ostrzeżenie:** Umieść naczynia w zmywarce tak, żeby nie blokowały ruchu obracających się dolnych ramion spryskiwaczy.

### Kratki na naczynia

Kratki na naczynia znajdują się w górnym koszu zmywarki.

**a b** Kratki na naczynia można używać w położeniu otwartym lub zamkniętym. W położeniu otwartym **a** można włożyć filiżanki; a w położeniu zamkniętym **b** można włożyć szklanki. Kratki można również wykorzystać do ułożenia długich widelców, noży i łyżek na boku.

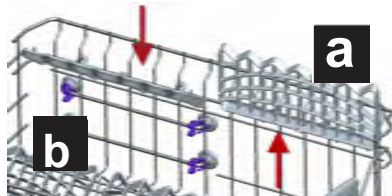

### Regulacja wysokości górnego kosza

Kosz górny znajduje się w położeniu górnym. Gdy znajduje się w tym położeniu, do kosza dolnego można włożyć duże przedmioty, np. rondelki itp. Jeśli umieścisz kosz w niższym położeniu, możesz włożyć i umyć duże talerze. Do zmiany wysokości kosza wykorzystaj kółka. Otwórz zabezpieczające części kosza przy zakończeniu szyn górnego kosza obracając je na boki, a następnie wysuń kosz. Zmień położenie kółek; ponownie zainstaluj kosz na szynach i zamknij zabezpieczające części. W ten sposób umieścisz kosz górny w niższym położeniu.

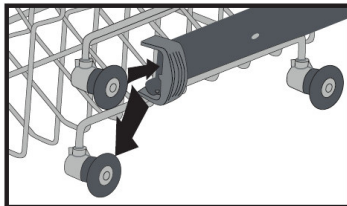
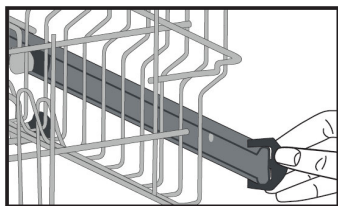

### Dolny kosz

#### Składane kratki

Składane kratki w koszu górnym zostały opracowane z myślą o łatwym układaniu dużych przedmiotów, np. garnków, rondli itp. Jeśli zachodzi potrzeba każdą część można oddzielnie złożyć albo złożyć obie, powiększając w ten sposób przestrzeń. Możesz wykorzystać składane kratki przesuwając je do góry lub składając do dołu.

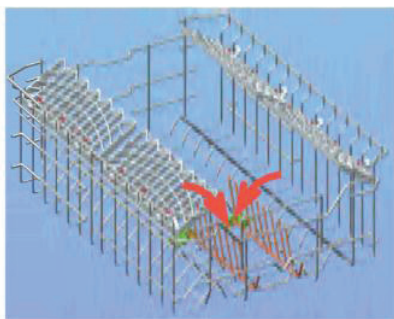

## ROZDZIAŁ 4: WKŁADANIE NACZYŃ DO ZMYWARKI

### Regulacja wysokości kosza, gdy jest pełny

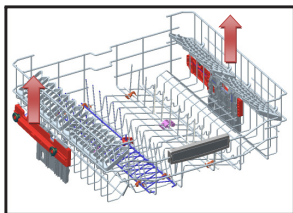

Mechanizm regulacji wysokości górnego kosza pozwala wyregulować jego wysokość bez wyjmowania naczyń i w razie potrzeby utworzyć dużą przestrzeń na górze lub dole zmywarki. Kosz zmywarki jest fabrycznie ustawiony w położeniu górnym. Żeby podnieść koszyk, chwyć go z obu stron i pociągnij do góry. Żeby go obniżyć, ponownie chwyć z obu stron i opuść. Sprawdź przy mechanizmie regulacji załadowanego kosza, czy obie strony znajdują się w tym samym położeniu (górnym lub dolnym).

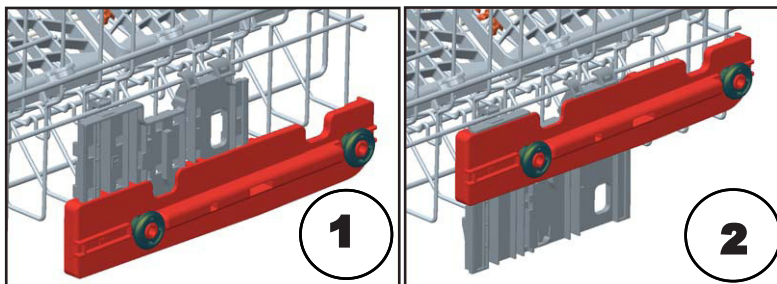

### Dolny kosz

#### Składane kratki

Złożone z 2 części składane kratki, umieszczone na koszu dolnym, zostały opracowane z myślą o łatwym układaniu dużych przedmiotów, np. garnków, rondli itp. Jeśli zachodzi potrzeba każdą część można oddzielnie złożyć albo złożyć obie, powiększając w ten sposób przestrzeń. Możesz wykorzystać składane kratki przesuwając je do góry lub składając do dołu.

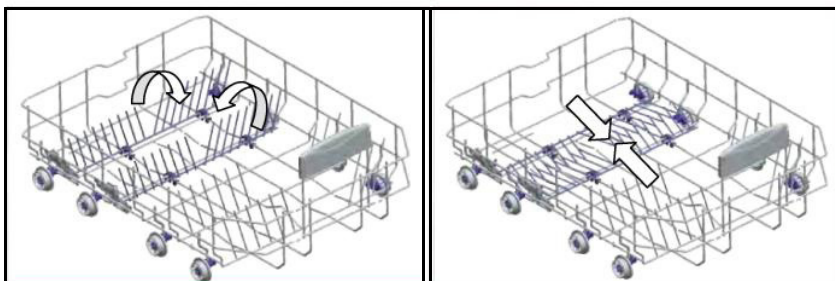

## ROZDZIAŁ 4: WKŁADANIE NACZYŃ DO ZMYWARKI

Różne możliwości załadowania kosza  
Dolny kosz



Górny kosz

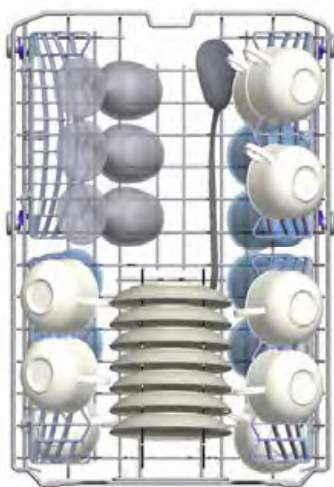

## ROZDZIAŁ 4: WKŁADANIE NACZYŃ DO ZMYWARKI

### Nieprawidłowe załadowanie

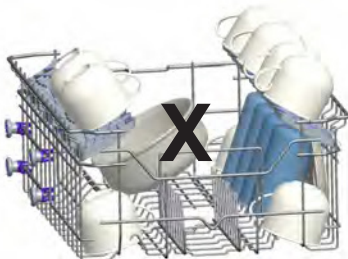
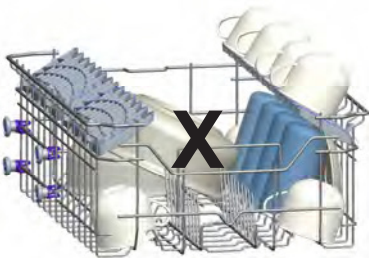
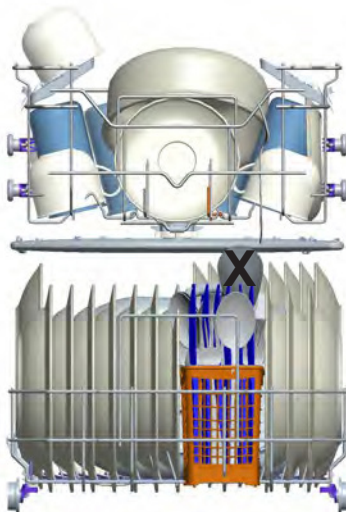

### Ważna informacja dla laboratoriów testowych

Szczegółowe informacje na temat testów wydajności można uzyskać pod poniższym adresem: „dishwasher@standardtest.info”. W wiadomości e-mail należy podać nazwę modelu i numer seryjny (20 cyfr), znajdujące się na drzwiczkach zmywarki.

## ROZDZIAŁ 5: OPIS PROGRAMÓW

### OPIS PROGRAMÓW

#### Elementy programu

Nazwa programu				
	Mycie wstępne	Automatyczny Delikatny	Normalny auto	Automatyczny Intensywny
Temperatura mycia	-	30-50°C	50-60°C	60-70°C
Rodzaj zabrudzenia resztkami jedzenia	Świeże, niezbyt duże zabrudzenia, kawa, mleko, herbata	Automatycznie rozpoznaje stopień zabrudzenia naczyń i ustawia temperaturę, ilość wody do mycia oraz czas mycia		
Stopień zabrudzenia	niski	niski	wysoki	wysoki
Ilość detergentu B: 25 cm <sup>3</sup> / 15 cm <sup>3</sup> A: 5 cm <sup>3</sup>	A**	B	B + A	B + A
	Mycie wstępne	Automatycznie rozpoznaje stopień zabrudzenia naczyń i ustawia temperaturę, ilość wody do mycia oraz czas mycia		
Czas trwania programu (minuty)	15	69-82	96-111	98-152
Zużycie energii (kW/h)	0,02	0,64-0,81	11,09-1,11	1,12-1,30
Zużycie wody (litry)	3,6 l	9,7-13,0	9,6-16,1	10,0-20,0
W przypadku opcji połowy załadunku ½ wartości na liście programów będą następujące.				
Czas trwania programu (minuty)	15	65-76	84-97	86-140
Zużycie energii (kW/h)	0,02	0,66-0,78	0,86-1,10	1,27-1,29
Zużycie wody (litry)	3,6	9,7-13,0	9,6-16,1	10,0-20,0

**Ostrzeżenie:** Krótkie programy nie zawierają etapu suszenia. Wartości podane powyżej zostały zmierzone w warunkach laboratoryjnych zgodnie z odpowiednimi standardami. Wartości te mogą ulec zmianie w zależności od warunków użytkowania urządzenia (napięcie sieciowe, ciśnienie wody, temperatura wlotowa wody i temperatura otoczenia).

## ROZDZIAŁ 5: OPIS PROGRAMÓW

### OPIS PROGRAMÓW

#### Elementy programu

Nazwa programu				
	<b>Mycie szybkie 30 minut</b>	<b>Eko</b>	<b>Super 50 minut</b>	<b>Higieniczny 70°C</b>
Temperatura mycia	40°C	50°C	50°C	70°C
Rodzaj resztek jedzenia	Świeże zabrudzenia, kawa, mleko, herbata, zimne mięso, warzywa	kawa, mleko, herbata, zimne mięsa, warzywa, nie trzymane przez długi czas	zupy, sosy, makarony, jajka, pilaw, ziemniaki i dania z piekarnika, potrawy smażone	Naczynia mocno zabrudzone leżące przez dłuższy czas lub wymagające mycia higienicznego.
Stopień zabrudzenia	niski	średni	średni	wysoki
Ilość detergentu B: 25 cm <sup>3</sup> / 15 cm <sup>3</sup> A: 5 cm <sup>3</sup>	B	B + A	B + A	B + A
	Mycie w 40°C	Mycie w 50°C	Mycie w 65°C	Mycie w 50°C
	Splukiwanie na zimno	Splukiwanie na zimno	Płukanie pośrednie	Mycie w 70°C
	Splukiwanie na gorąco	Splukiwanie na gorąco	Splukiwanie na gorąco	Splukiwanie na zimno
	Koniec	Suszenie	Koniec	Splukiwanie na gorąco
		Koniec		Suszenie
				Koniec
Czas trwania programu (minuty)	30	198	50	124
Zużycie energii (kW/h)	0,67	0,73	1,12	1,30
Zużycie wody (litry)	9,9	9,0	9,9	12,9
W przypadku opcji połowy załadunku ½ wartości na liście programów będą następujące.				
Czas trwania programu (minuty)	30	178	45	101
Zużycie energii (kW/h)	0,67	0,71	0,99	1,09
Zużycie wody (litry)	9,9	9,0	9,9	9,5

\*\* Do mycia wstępnego należy stosować wyłącznie detergenty w proszku.

## ROZDZIAŁ 6: WŁĄCZANIE ZMYWARKI I WYBIERANIE PROGRAMU

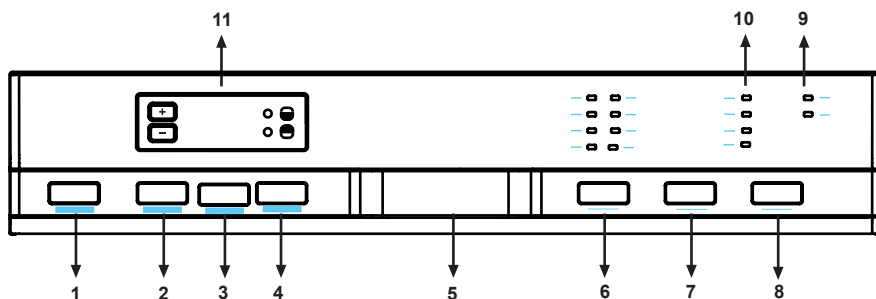

### 1.) Przycisk włączenia/wyłączenia

Naciśnięcie przycisku włączenia/wyłączenia powoduje włączenie urządzenia - świeci się wskaźnik na przycisku startu/trybu czuwania.

### 2.) Przycisk dodatkowego suszenia

Możesz dodać funkcję dodatkowego suszenia do wybranego programu przy pomocy przycisku dodawania funkcji. Po wybraniu dodatkowej czynności ogrzewania i suszenia zostaną dodane do wybranego programu, dzięki czemu możesz mieć pewność, że naczynia zostaną dodatkowo osuszone.

### 3.) Przycisk tabletki z detergentem

Naciśnij przycisk tabletki z detergentem, jeśli korzystasz z połączonych detergentów, które zawierają sól, środek do płukania i dodatkowe funkcje.

### 4.) Przycisk połowy załadunku 1/2

Przy pomocy funkcji 1/2 można przeprowadzić trzy rodzaje mycia - w dolnym koszu, górnym lub obu.

 Jeśli chcesz umyć małą ilość naczyń, możesz również dla niektórych programów dodatkowo uaktywnić funkcję napełnienia do połowy. Jeśli naczynia znajdują się w obu koszach, naciśnij przycisk 1/2 i wybierz położenie, w którym świecą się oba wskaźniki.

 Jeśli naczynia znajdują się tylko w górnym koszu, naciśnij przycisk 1/2 i wybierz położenie, w którym świeci się górny wskaźnik. W ten sposób mycie zostanie przeprowadzone tylko w górnym koszu urządzenia. Oczywiście podczas korzystania z tej funkcji w dolnym koszu nie powinny znajdować się jakiegokolwiek naczynia.

 Jeśli naczynia znajdują się tylko w dolnym koszu, naciśnij przycisk 1/2 i wybierz położenie, w którym świeci się dolny wskaźnik.

W ten sposób mycie zostanie przeprowadzone tylko w dolnym koszu urządzenia. Korzystając z tej funkcji upewnij się, że w górnym koszu nie ma żadnych naczyń.

**Uwaga:** Jeśli użyłeś dodatkowej funkcji podczas ostatniego programu zmywania, funkcja pozostanie aktywna również w trakcie kolejnego programu. Jeśli nie chcesz korzystać z tej funkcji podczas nowo wybranego programu zmywania, naciśnij ponownie przycisk wyboru funkcji i sprawdź, czy wyłączył się wskaźnik na przycisku.

### 5.) Uchwyt drzwiczek

Uchwyt drzwiczek służy do otwierania/zamykania drzwiczek zmywarki.

### 6.) Przycisk wyboru programu

Przycisk wyboru programu umożliwia wybranie odpowiedniego programu do mycia swoich naczyń.

### 7.) Dodatkowe płukanie

Możesz dodać funkcję dodatkowego płukania do wybranego programu przy pomocy przycisku dodawania funkcji. Po wybraniu funkcji dodatkowego płukania czynności mycia-płukania zostaną dodane do wybranego programu, dzięki czemu możesz mieć pewność, że naczynia zostaną dodatkowo wypłukane i lśniąco.

### 8.) Przycisk startu/pauzy

Po naciśnięciu przycisku startu/pauzy, rozpocznie się wybrany program i zaświeci się wskaźnik stanu „mycie”. Przy zatrzymanej pracy, gdy wskaźnik mycia jest włączony, wskaźnik startu/pauzy będzie pulsować.



## ROZDZIAŁ 6: WŁĄCZANIE ZMYWARKI I WYBIERANIE PROGRAMU

### 9.) Wskaźnik niedoboru soli

Żeby zapewnić odpowiednią ilość soli zmiękczej w urządzeniu, sprawdź czy na wyświetlaczu świeci się wskaźnik niedoboru soli. Jeśli wskaźnik niedoboru soli świeci się, należy napełnić pojemnik na sól.

### Wskaźnik niedoboru środka do płukania

Żeby zapewnić odpowiednią ilość środka do płukania w urządzeniu, sprawdź czy na wyświetlaczu świeci się wskaźnik niedoboru środka do płukania. Jeśli wskaźnik niedoboru środka do płukania świeci się, należy napełnić przegrodę na środek do płukania.

### 10.) Wskaźniki nadzoru programu

Przebieg programu może być nadzorowany przy pomocy wskaźników nadzoru programu na panelu sterowania.

- Mycie
- Płukanie
- Suszenie
- Koniec

### 11.) Wskaźnik pozostałego czasu

Wskaźnik pozostałego czasu wyświetla czas trwania i pozostały czas działającego programu. Ponadto przed uruchomieniem programu można ustawić czas opóźnienia programu naciskając przyciski na wskaźniku.

Jeśli chcesz zmienić czas opóźnienia programu, możesz ustawić czas naciskając przycisk startu/pauzy oraz wykorzystując przyciski na wskaźniku. Naciśnij ponownie przycisk startu/pauzy, żeby uaktywnić czas opóźnienia programu.

### Zabezpieczenie przed dziećmi

Żeby włączyć zabezpieczenie przed dziećmi, naciśnij i przytrzymaj przyciski „+” i „-”. Równocześnie przez 3 sekundy. At this time, „CL” appears for 2 seconds on remaining time indicator. Żeby wyłączyć zabezpieczenie przed dziećmi, naciśnij ponownie i przytrzymaj przyciski „+” i „-” równocześnie przez 3 sekundy. Wskaźnik „CL” będzie pulsował 1 raz.

## ROZDZIAŁ 6: WŁĄCZANIE ZMYWARKI I WYBIERANIE PROGRAMU

### Włączenie zasilania urządzenia

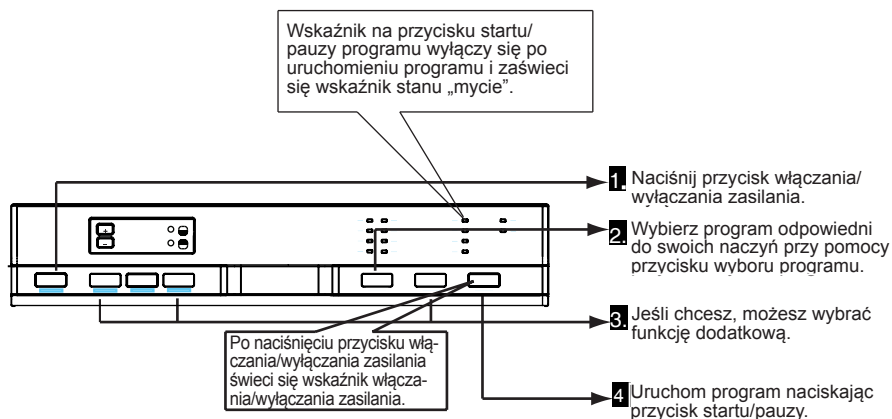

### Kontrola programu

Można nadzorować przebieg programu przy pomocy wskaźników nadzoru programu, znajdujących się na panelu sterowania.

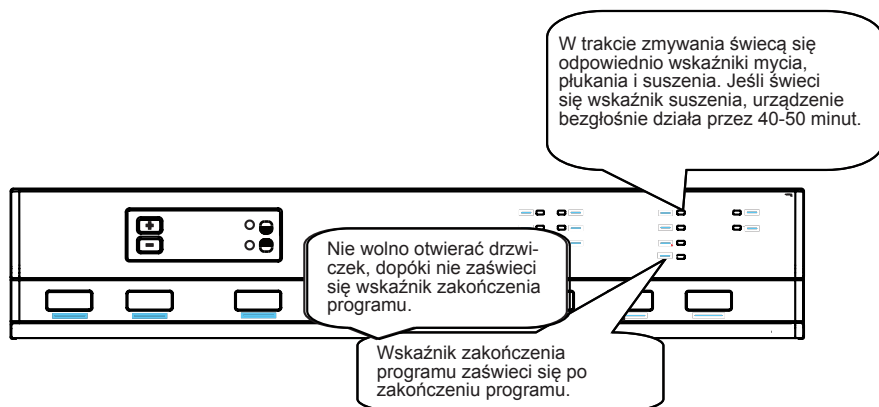

### Zmiana programu

Jeśli chcesz zmienić program w trakcie zmywania.



## ROZDZIAŁ 6: WŁĄCZANIE ZMYWARKI I WYBIERANIE PROGRAMU

### Zmiana programu poprzez zresetowanie

Jeśli chcesz anulować program w trakcie zmywania.

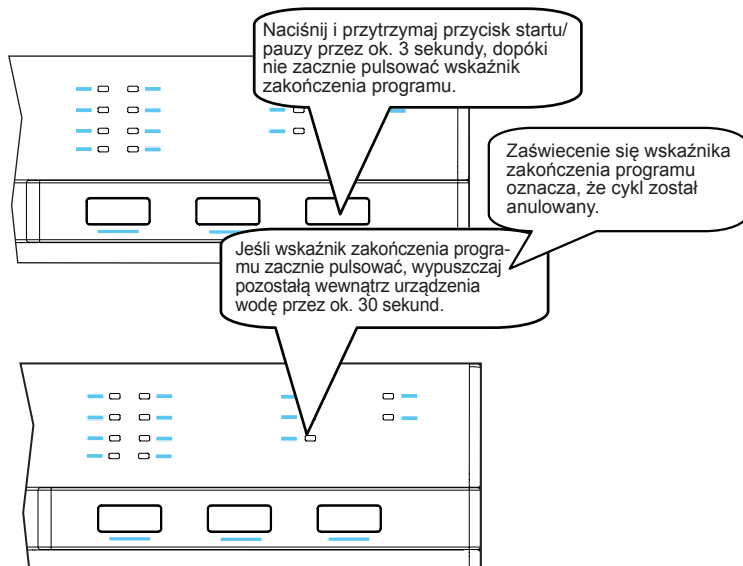

### Wyłączenie zasilania urządzenia

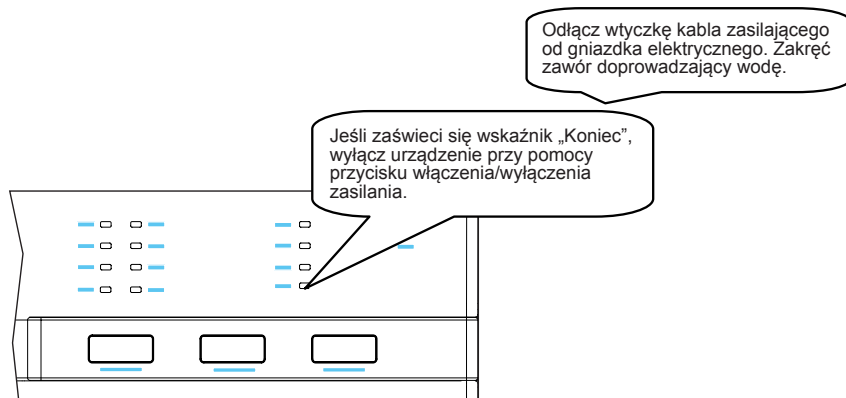

**UWAGA:** Po zakończeniu programu zmywania możesz nieznacznie otworzyć drzwiczki, żeby zapewnić szybsze suszenie naczyń.

**UWAGA:** Jeśli drzwiczki zostaną otworzone w trakcie zmywania lub nastąpi przerwa w dopływie prądu, urządzenie wznowi program po zamknięciu drzwiczek lub po przywróceniu zasilania.

## POZBYWANIE SIĘ ZUŻYTEJ ZMYWARKI

Ten symbol umieszczony na produkcie lub opakowaniu informuje, że urządzenia nie należy traktować jak śmieci gospodarstwa domowego.

Należy go przekazać do właściwego centrum przetwarzania sprzętu elektrycznego i elektronicznego. Zapewniając prawidłowe usunięcie opisywanego produktu pomożesz uniknąć negatywnego wpływu na środowisko i zdrowie ludzi, co mogłoby zajść w przypadku nieprawidłowego usunięcia produktu. Materiały przetwarzalne pomagają chronić zasoby naturalne. Więcej informacji na temat przetwarzania niniejszego produktu uzyskasz u lokalnych władz, w centrach recyklingu lub w sklepie, w którym dokonałeś zakupu.

W filtrze biologicznym PP zmywarki znajduje się produkt biobójczy zapobiegający namnażaniu się bakterii. Substancja czynna: pirytionian cynku (nr CAS: 13463-41-7)



Register your product here  
[WWW.SHARPHOMEAPPLIANCES.COM](http://WWW.SHARPHOMEAPPLIANCES.COM),  
by registering with Sharp you become part of  
our For Life promise to always be there for you  
and your appliance.



Service  
& Support

Visit our website:

[www.sharphomeappliances.com](http://www.sharphomeappliances.com)

Or contact us:



You **Tube**

%100 recycleable paper



## Perilica suđa

HR Upute za uporabu



Perilica suđa

QW-S22F47&K !9I



# SADRŽAJ

<b>1. POGLAVLJE: PREGLED PROIZVODA</b>	
Tehničke specifikacije .....	5
Usklađenost sa standardima i podaci o ispitivanju .....	5
<b>2. POGLAVLJE: SIGURNOSNE INFORMACIJE I PREPORUKE</b>	
Recikliranje .....	6
Sigurnosne informacije .....	6
Preporuke .....	8
Predmeti neprikladni za pranje u perilici suđa .....	8
<b>3. POGLAVLJE: INSTALACIJA</b>	
Postavljanje perilice .....	9
Spajanje na dovod vode .....	9
Crijevo za dovod vode .....	10
Crijevo za odvod vode .....	10
Električni priključak .....	11
Ugradnja perilice ispod kuhinjske radne ploče .....	11
<b>4. POGLAVLJE: STAVLJANJE POSUĐA U PERILICU</b>	
Držać suđa .....	14
Primjeri punjenja košara za suđe .....	16
<b>5. POGLAVLJE: OPIS PROGRAMA</b>	
Programi .....	18
<b>6. POGLAVLJE: UKLJUČIVANJE PERILICE I ODABIR PROGRAMA</b>	
Uključivanje perilice .....	22
Praćenje rada perilice .....	22
Promjena programa .....	22
Promjena programa uz vraćanje na početno stanje .....	23
Isključivanje perilice .....	23

Poštovani korisniče, naš cilj je da vam pružimo visoko kvalitetne proizvode koji će nadmašiti vaša očekivanja. Vaš uređaj proizveden je u modernim postrojenjima gdje su izvedena ispitivanja kvalitete proizvoda.

Prije uporabe uređaja pažljivo pročitajte ove upute za uporabu u kojima se nalaze osnovne informacije za sigurnu instalaciju, održavanje i uporabu.

Upute za uporabu namijenjene su za nekoliko modela. Stoga može doći do određenih odstupanja.



## POGLAVLJE-1: OBJAŠNENJE PROIZVODA

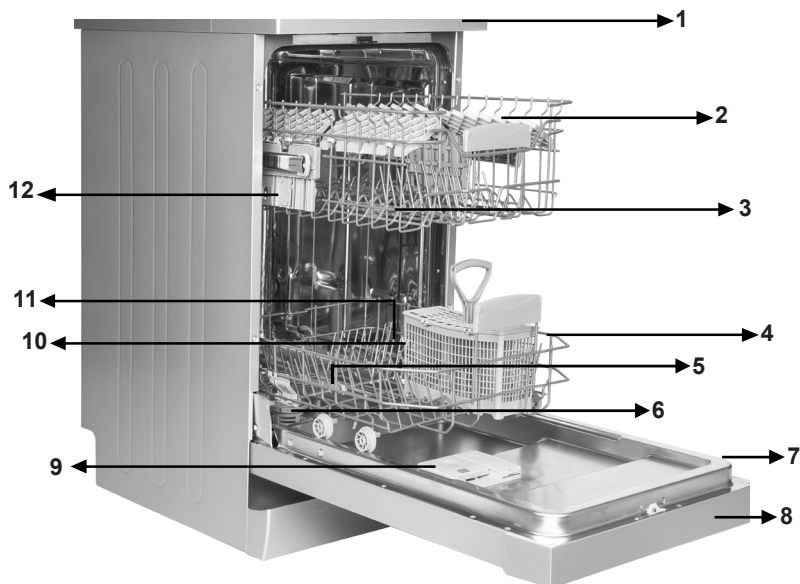

- |                              |   |
|------------------------------|---|
| 1. Pokrov                    | 7. Nazivna pločica                            |
| 2. Gornja košara sa držačima | 8. Upravljačka ploča                          |
| 3. Gornja mlaznica           | 9. Spremnik za sredstvo za pranje i ispiranje |
| 4. Donja košara              | 10. Košara za pribor za jelo                  |
| 5. Donja mlaznica            | 11. Spremnik za sol                           |
| 6. Filtri                    | 12. Vodilica za pomicanje gornje košare       |

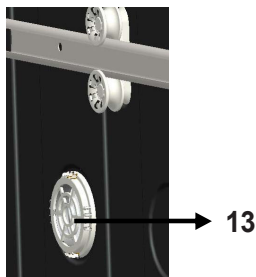

**Jedinica za turbo sušenje:** Ovaj sustav omogućuje bolje performanse sušenja vašeg suđa.

## 1. POGLAVLJE: TEHNIČKE SPECIFIKACIJE

### Tehničke specifikacije

Kapacitet	10 kompleta posuđa
Visina	850 mm
Visina (bez pokrova)	820 mm
Širina	450 mm
Dubina	598 mm
Neto težina	40 kg
Spajanje na električnu mrežu	220-240 V, 50 Hz
Maksimalna snaga	1900 W
Snaga grijanja	1800 W
Snaga dovoda	100 W
Snaga odvoda	30 W
Tlak dovoda vode	0,03 MPa (0,3 bar)-1 MPa (10 bar)
Struja	10 A

### Sukladnost sa standardima i testnim podacima / EU izjava o sukladnosti

Ovaj proizvod ispunjava zahtjeve svih primjenjivih direktiva EU-a s odgovarajućim usklađenim standardima, koji određuju CE oznake.

Posjetite internetsku stranicu **[www.sharphomeappliances.com](http://www.sharphomeappliances.com)** ako vam je potrebna elektronička verzija uputa za uporabu.

### Recikliranje

- Određene komponente i ambalaža izrađeni su iz materijala koji se mogu reciklirati.
- Plastični dijelovi označeni su međunarodnim kraticama: (>PE< , >PS< , >POM< , >PP< , )
- Kartonski dijelovi proizvedeni su iz recikliranog papira koji je potrebno odložiti u kontejnere za recikliranje papira ili kartona.
- Ti materijali nisu prikladni za odlaganje u kante za smeće. Umjesto toga, potrebno ih je dostaviti u centar za reciklažu.
- Obratite se relevantnom centru ako želite dobiti više informacija o načinima i mjestima odlaganja takvog materijala.

### Sigurnosne informacije

#### Nakon dostave vašeg uređaja

- Provjerite ako na perilici ili ambalaži postoje vidljiva oštećenja. Ako je perilica na neki način oštećena, nemojte ju koristiti, već se obratite ovlaštenoj servisnoj službi.
- Odstranite svu ambalažu kako je naznačeno i odložite ju u skladu s propisima.

#### Tijekom instalacije uređaja obratite pažnju na sljedeće

- Za instalaciju vašeg uređaja odaberite prikladno i sigurno mjesto na ravnoj površini.
- Perilicu suđa postavite i priključite na priključke u skladu s uputama.
- Samo ovlašteni servisni centar može obavljati radove instalacije i popravaka.
- Za perilicu suđa potrebno je koristiti samo originalne rezervne dijelove.
- Prije instalacije provjerite da se utikač kabela ne nalazi u utičnici.
- Provjerite ako je unutarnji sustav osigurača priključen u skladu s propisima.
- Provjerite podudaraju li se električni podaci navedeni na nazivnoj pločici s električnim napajanjem.
- Obratite posebnu pažnju i provjerite da se perilica suđa ne nalazi na električnom kabelu.
- Za priključivanje uređaja nikad nemojte koristiti produžni kabel ili adapter s više utičnica. Nakon instalacije provjerite ako lako možete doći do utikača.
- Nakon instalacije perilice na odgovarajuće mjesto prvi put ju pokrenite praznu bez ikakvog suđa.

#### Svakodnevna uporaba

- Ovaj uređaj namijenjen je za upotrebu u kućanstvu. Nemojte ga upotrebljavati u druge svrhe. Jamstvo ne vrijedi ukoliko se koristi u komercijalne svrhe.
- Perilicu suđa nemojte dizati, nemojte sjediti na njoj ili se na nju naslanjati kad su vrata perilice otvorena.
- Nikad ne upotrebljavajte sredstva za pranje i ispiranje koja nisu proizvedena izričito za perilice suđa. U slučaju kvara, naša tvrtka ne preuzima odgovornost.
- Voda u odjeljku perilice za pranje nije za piće.
- Zbog opasnosti od eksplozije, u odjeljak perilice za pranje ne stavljajte nika-

## 2. POGLAVLJE: SIGURNOSNE INFORMACIJE I PREPORUKE

kva kemijska otapala.

- Prije pranja provjerite ako su plastične posude termički otporne.
- Ovaj uređaj mogu koristiti djeca od 8 godina pa na više i osobe smanjenih tjelesnih, osjetilnih ili mentalnih mogućnosti ili osobe koje ne raspolažu iskustvom ili znanjem ako su pod nadzorom osobe odgovorne za njihovu sigurnost i rade po uputama koje se odnose na sigurno korištenje uređaja te razumiju uključene opasnosti. Ne dozvolite djeci da se igraju s uređajem. Čišćenje i održavanje uređaja ne smiju obavljati djeca bez nadzora.
- U perilicu nemojte stavljati neprikladne i teške predmete te pripazite da su košare za suđe napunjene u skladu s uputama. Tvrtka SHARP neće preuzeti odgovornost za bilo kakva oštećenja na unutarnjim dijelovima.
- Za vrijeme rada ne otvarajte vrata perilice. Sigurnosni uređaj osigurat će zaustavljanje rada perilice ako se vrata otvore.
- Ne ostavljajte vrata perilice otvorena kako ne bi došlo do nezgoda.
- Noževe i pribor s oštrim vrhovima u košaru za pribor za jelo stavite vrhom okrenutim prema dolje.
- Ukoliko primijetite da je priloženi električni kabel oštećen, odmah se obratite tvrtki SHARP ili ovlaštenom servisu.
- Ako je odabrana opcija "Yes" (Da) kod značajke EnergySave (Ušteda energije), na kraju programa otvorit će se vrata. Nemojte silom zatvarati vrata kako ne biste oštetili automatski mehanizam za vrata barem jednu minutu. Vrata moraju biti otvorena 30 minuta kako bi sušenje bilo učinkovito (kod modela sa sustavom automatskog otvaranja vrata).

**Upozorenje:** Nemojte stajati ispred vrata nakon što čujete signal za automatsko otvaranje vrata.

## 2. POGLAVLJE: SIGURNOSNE INFORMACIJE I PREPORUKE

### Za sigurnost djece

- Nakon uklanjanja ambalaže provjerite ako ste svu ambalažu stavili na mjesto izvan dosega djece.
- Djeca se ne smiju igrati s uređajem ili ga pokrenuti.
- Djecu držite podalje od sredstava za pranje i ispiranje.
- Djecu držite podalje od perilice suđa kad je otvorena jer se unutar nje možda još uvijek nalaze ostaci sredstava za čišćenje.
- Provjerite da stari uređaj ne predstavlja opasnost za sigurnost djece. Ponekad se odgodi da se djeca sama zatvore u stari uređaj. Kako bi se takve situacije spriječile, razbite bravu na vratima uređaja i skinite električne kabele.

### U slučaju kvara

- Jamstvo ne vrijedi ukoliko je popravak izvršio bilo tko drugi osim ovlaštenog servisnog osoblja.
- Prije obavljanja bilo kakvog popravka na uređaju provjerite ako ste električni kabel isključili iz utičnice. Isključite osigurač ili izvadite utikač kabela iz utičnice. Ne vucite kabel tijekom vađenja utikača kabela iz utičnice. Provjerite ako ste zatvorili slavinu za vodu.

### Preporuke

- Kako biste uštedili na električnoj energiji i vodi, uklonite ostatke hrane na suđu prije stavljanja u perilicu. Perilicu pokrenite tek kad ste ju napunili do kraja.
- Program predpranja koristite samo kad je to doista potrebno.
- Šuplje predmete (posude, čaše i lonce) stavite otvorom okrenutim prema dolje.
- Ne preporuča se da perilicu prenatrpate suđem ili da u nju stavljate suđe na način drugačiji od opisanog.

### Predmeti neprikladni za pranje u perilici suđa:

- Pepeo cigareta, ostaci od svijeće, lak, boja, kemijske tvari, predmeti od željeza.
- Vilice, žlice i noževi sa drškama od drveta, bjelokosti ili sedefa, lijepljeni predmeti, predmeti zaprljani abrazivnim sredstvima, kiselinama ili lužinama
- Plastični predmeti koji nisu termički otporni, bakreni ili limeni predmeti
- aluminijski i srebrni predmeti (ukoliko ih perete u perilici, mogu izgubiti prirodnu boju i potamniti).
- Čaše izrađene od osjetljive vrste stakla, porculan ukrašen ornamentalnim uzorcima koji izblijede već nakon prvog pranja, određeni kristalni predmeti koji s vremenom izgube prozirnost, određene vrste pribora za jelo koji nije termički otporan, kristalne čaše, daske za rezanje, predmeti izrađeni iz sintetičkih vlakana
- Upijajući predmeti, npr. spužve ili kuhinjske krpe koje nisu prikladne za pranje u perilici suđa

**Upozorenje:**Ukoliko kupujete novo suđe, provjerite je li predviđeno za pranje u perilici suđa.

### 3. POGLAVLJE: INSTALACIJA

#### INSTALACIJA

##### Postavljanje perilice

Kod određivanja mjesta za instalaciju perilice suđa odaberite pristupačno mjesto na kojem ćete na jednostavan način moći stavljati i vaditi suđe iz perilice.

Perilicu nemojte postaviti na mjesto na kojem postoji mogućnost da sobna temperatura padne ispod 0°C.

Prije postavljanja izvadite perilicu iz ambalaže u skladu s uputama na ambalaži.

Perilicu postavite u blizini slavine za vodu ili odvoda. Perilicu je potrebno postaviti na mjesto imajući na umu da se nakon postavljanja priključci neće mijenjati.

Perilicu nemojte micati na način da ju držite za vrata ili gornju ploču.

Sa svih strana perilice ostavite dovoljna mjesta kako bi je mogli lagano pomaknuti naprijed ili natrag za vrijeme čišćenja.

Cijevi za dovod i odvod vode postavite tako da nisu savinute i prignječene. Također, provjerite da se perilica suđa ne nalazi na električnom kabelu.

Podesite nožice na perilici kako bi perilica stajala na ravnoj i stabilnoj površini.

Ispravno postavljanje perilice suđa omogućuje pravilno otvaranje i zatvaranje vrata. Ako se vrata perilice ne mogu ispravno zatvoriti, provjerite da se perilica nalazi na ravnoj površini. Ako nije na stabilnoj i ravnoj površini, podesite nožice.

Ako nije na stabilnoj i ravnoj površini, podesite nožice.

##### Spajanje na dovod vode

Vodovodne cijevi moraju biti prikladne za instalaciju perilice suđa. Također, preporučamo da namjestite filter na dovodu vode za vašu kuću ili stan kako biste spriječili sva oštećenja uzrokovana prljavštinom (pijesak, zemlja, rđa itd.) koja se ponekad prenosi u cijevima za dovod vode ili unutrašnjim vodovodnim cijevima te kako biste spriječili žutilo vode i stvaranje naslaga nakon pranja.

### 3. POGLAVLJE: INSTALACIJA

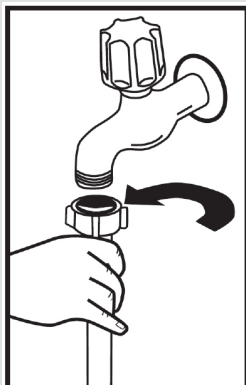

#### Crijevo za dovod vode

Nemojte koristiti crijevo za dovod vode s vaše stare perilice suđa. Umjesto toga koristite novo crijevo priloženo uz uređaj. Ako na perilicu želite spojiti novo crijevo za dovod vode ili crijevo koje se dugo nije koristilo, prije spajanja kroz crijevo pustite vodu. Crijevo za dovod vode spojite izravno na slavinu za dovod vode. Tlak na slavini mora biti minimalno 0,03 Mpa a maksimalno 1 Mpa. Ako je tlak vode iznad 1 Mpa, između crijeva i slavine potrebno je instalirati pretlačni-sigurnosni ventil.

Nakon spajanja do kraja otvorite slavinu za dovod vode i provjerite da ne propušta vodu. Radi sigurnosti, ako perilicu suđa nećete koristiti neko duže vremensko razdoblje, zatvorite slavinu za dovod vode.

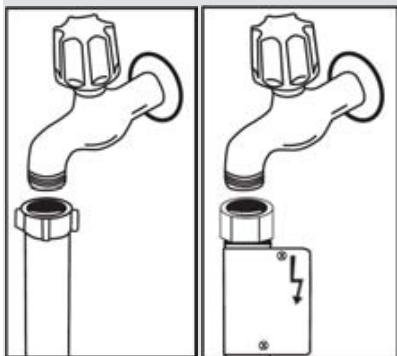

**NAPOMENA:** Kod nekih modela koristi se priključak Aquastop. Priključak Aquastop koristi se u slučaju prsnuća crijeva. Nemojte rezati priključak Aquastop. Nemojte ga preklapati ili savijati.

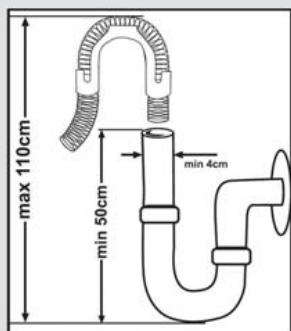

#### Crijevo za odvod vode

Crijevo za odvod vode može se izravno spojiti ili na otvor za odvod vode ili staviti na sudoper.

Uz pomoć posebne savijene cijevi (ako je dostupna), voda se može ispuštati izravno u sudoper tako da se savijena cijev stavi preko ruba sudopera. Taj priključak mora se nalaziti od 50 do 110 cm iznad poda.

### 3. POGLAVLJE: INSTALACIJA

**Upozorenje:** Kad je crijevo za odvod vode dulje od 4 m, postoji mogućnost da suđe ostane prljava nakon pranja. U tom slučaju naša tvrtka ne preuzima odgovornost.

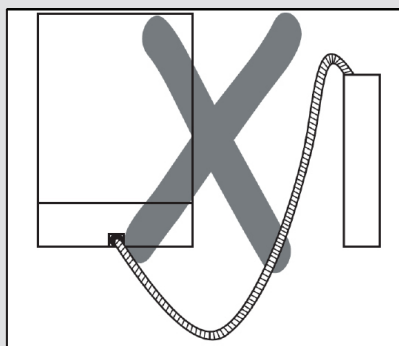
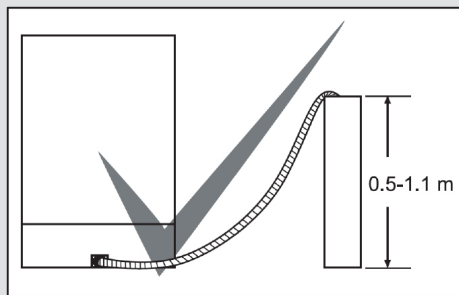

#### Električni priključak

Utikač perilice spojite na uzemljenu utičnicu odgovarajućeg napona i struje. Ukoliko nemate uzemljenje, obratite se kvalificiranom električaru. U slučaju korištenja bez uzemljenja, naša tvrtka neće preuzeti odgovornost za nastale kvarove ili štete.

Struja osigurača morala bi biti 10-16 A. Perilica koristi napon 220-240 V. Ako je napon mreže 110 V, između perilice i utikača priključite pretvornik od 110/220 V i 3000 W.

Tijekom postavljanja utikač električnog kabela perilice ne smije biti priključen u utičnicu. Uvijek koristite samo kabele dobivene s perilicom. Rad pri niskom naponu uzrokovat će slabiju kvalitetu pranja. Zamjenu električnog kabela mogu obaviti samo ovlašteni servis ili ovlašteni električari. U suprotnom može doći do nezgoda. Radi sigurnosti, ako perilicu suđa nećete koristiti neko duže vremensko razdoblje, izvadite utikač iz utičnice.

Kako bi izbjegli opasnost od strujnog udara, ne odspajajte uređaj sa napajanja ukoliko su vam ruke mokre.

Kad utikač kabela vadite iz utičnice, uvijek primite utikač. Nikad ne vucite kabel.



### 3. POGLAVLJE: INSTALACIJA

#### Ugradnja perilice ispod kuhinjske radne ploče

Ako perilicu želite ugraditi ispod kuhinjske radne ploče, provjerite da ispod radne ploče imate dovoljno mjesta te da li su priključci napajanja i odvoda vode prikladni za priključenje perilice. **1** Ako ispod kuhinjske radne ploče imate dovoljno mjesta za ugradnju perilice, izvadite pokrov perilice na način prikazan na slici. **2**

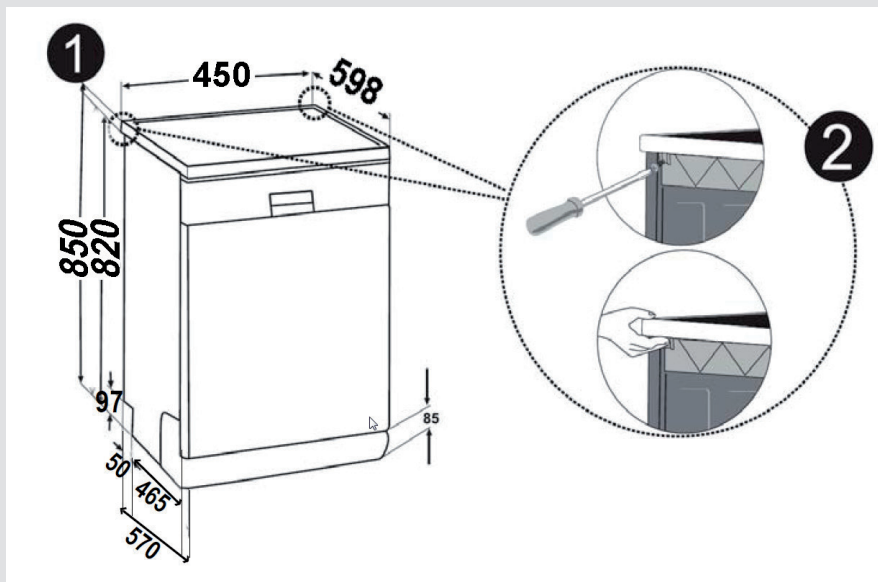

**Upozorenje:** Površina ispod koje će biti smještena perilica suđa nakon što skinete pokrov mora biti stabilna kako perilica ne bi bila nestabilna. Kako biste skinuli pokrov perilice, izvadite vijke koji drže pokrov na stražnjoj strani perilice. Nakon toga gurnite pokrov 1 cm od prednje strane prema stražnjoj i dignite ju.

### 3. POGLAVLJE: INSTALACIJA

Podesite nožice na perilicu u skladu s neravninama na podu. **3** Postavite perilicu tako da ju gurate ispod kuhinjske radne površine, a da pritom pazite da ne prignječite ili svinete crijeva **4**

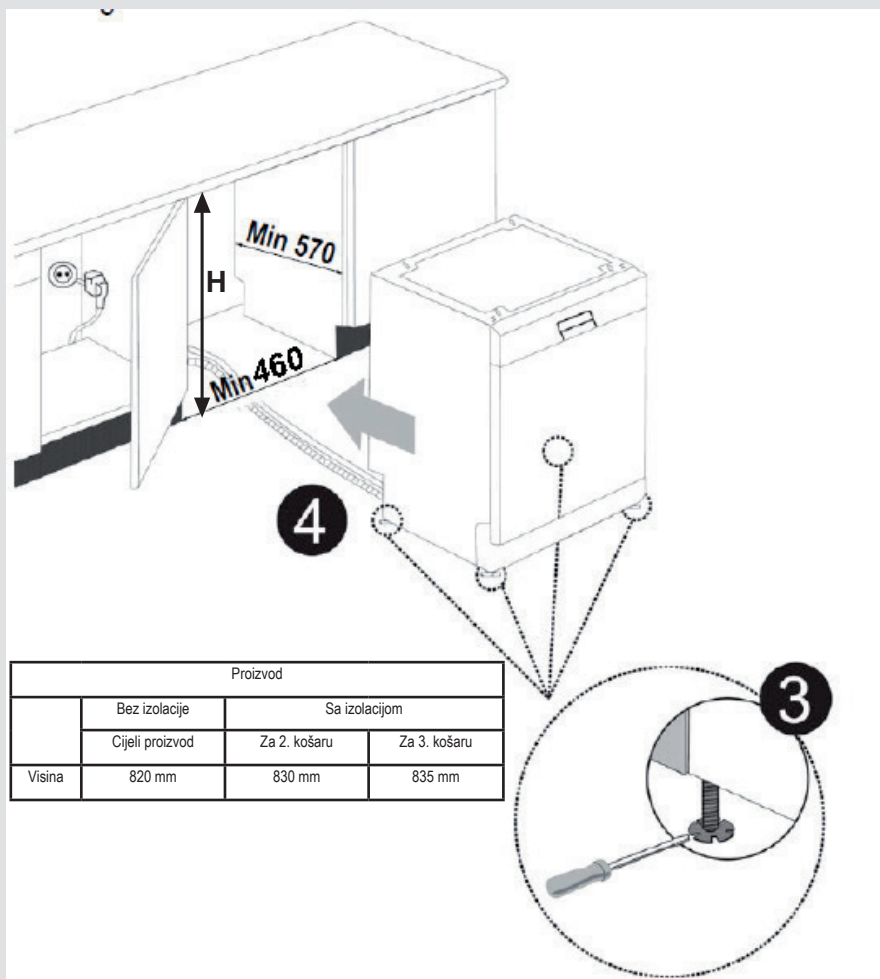

**Upozorenje:** Nakon skidanja pokrova perilicu postavite u mjesto s dimenzijama prikazanim na slici.

## POGLAVLJE-4: PUNJENJE PERILICE POSUĐA

### STAVLJANJE POSUĐA U PERILICU

U perilicu stavite suđe na ispravan način.

U perilici se nalaze dvije košare u koje možete staviti suđe. Donja košara namijenjena je za suđe dubljeg i okruglog dna.

Gornja košara namijenjena je za tanke i uske predmete. Kako bi se suđe dobro opralo, preporučamo korištenje košare za pribor za jelo.

Noževе i pribor s oštrim vrhovima u košaru za pribor za jelo stavite vrhom okrenutim prema dolje ili vodoravno kako ne bi došlo do ozljeda.

**Upozorenje:** Suđe rasporedite po perilici tako da će se gornja i donja mlaznica moći okretati.

### Držać suđa

Držači suđa nalaze se na gornjoj košari perilice. **a b** Te držače možete koristiti u otvorenom ili zatvorenom položaju. Kada su u otvorenom položaju **a**, na njih možete staviti šalice. Kada su u zatvorenom položaju **b**, u košaru možete staviti čaše s dugim stalkom. Te držače suđa također možete koristiti za duge vilice, noževе i žlice koje stavite u bočni položaj.

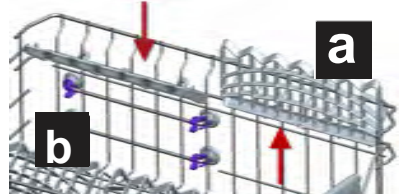

### Podešavanje visine gornje košare

Gornja košara perilice nalazi se u gornjem položaju. Kada se nalazi u tom položaju, u donju košaru možete staviti veće predmete, npr. lonce itd. Kada gornju košaru stavite u donji položaj, u gornju košaru možete staviti veće tanjure.

Visinu košare možete podesiti pomoću kotačića na košari. Na kraju nosača za gornju košaru otvorite pričrpsne dijelove košare tako da ih okrećete u stranu te nakon toga izvadite košaru iz perilice. Promijenite položaj kotačića. Košaru stavite natrag na nosače i zatvorite pričrpsne dijelove za košaru. Na taj način se gornja košara stavlja u donji položaj.

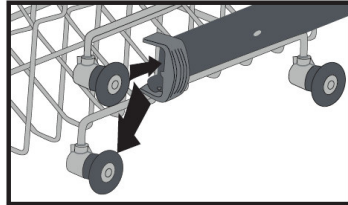
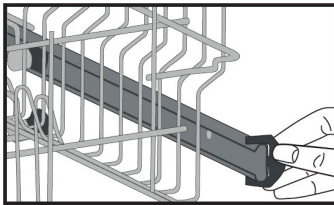

### Donja košara

#### Preklopni držači

Preklopni držači suđa na gornjoj košari omogućuju stavljanje većih predmeta, npr. lonaca, tava itd. Ako je potrebno, svaki preklopni držać može se zasebno preklopiti ili preklopite sve držače i dobit ćete još više mjesta. Podešavanje preklopnih držača moguće je dizanjem prema gore ili spuštanjem prema dolje.

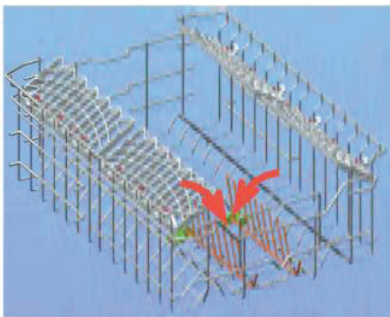

## POGLAVLJE-4: PUNJENJE PERILICE POSUĐA

### Podešavanje visine gornje košare kad je puna

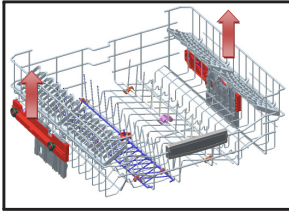

Mehanizam podešavanja visine na gornjoj košari namijenjen je podešavanju visine gornje košare prema gore ili dolje bez vađenja iz perilice kad je puna i dobivanju slobodnog prostora na gornjem ili donjem dijelu perilice prema potrebi. Prema tvorničkim postavkama košara perilice postavljena je u gornji položaj. Kako biste košaru podigli, primite ju s objiju strana i vucite prema gore. Kako biste ju spustili niže, ponovno držite košaru s objiju strana i spustite ju prema dolje. Pripazite da nakon podešavanja mehanizma obje strane pune košare budu na istoj razini (gore ili dolje).

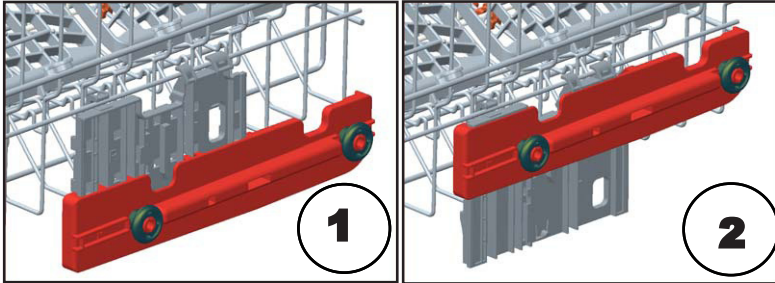

### Donja košara Preklopni držači

Preklopni držači koji se sastoje od dva dijela nalaze se na donjem dijelu košare, a omogućuju stavljanje većih predmeta, npr. lonaca, tava itd. Ako je potrebno, svaki preklopni držač može se zasebno preklopiti ili preklopiti sve držače i dobit ćete još više mjesta. Podešavanje preklopnih držača moguće je dizanjem prema gore ili spuštanjem prema dolje.

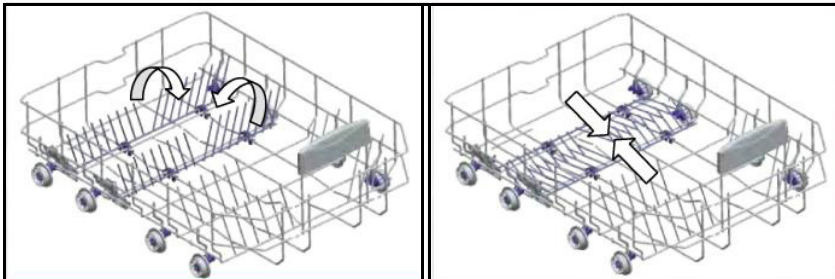

## POGLAVLJE-4: PUNJENJE PERILICE POSUĐA

Primjeri punjenja košare za suđe  
Donja košara



Gornja košara

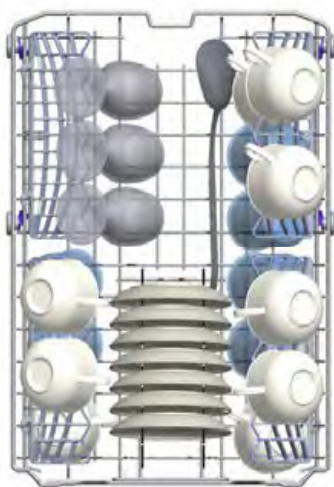

## POGLAVLJE-4: PUNJENJE PERILICE POSUĐA

### Nepravilno postavljeno suđe

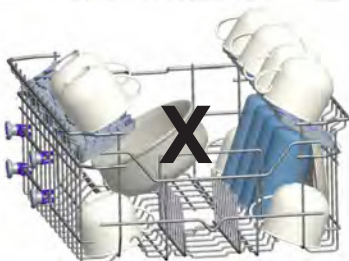
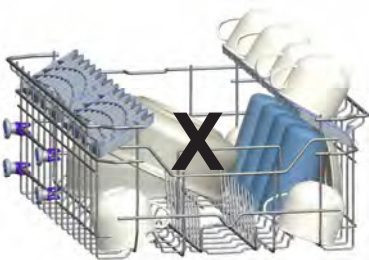
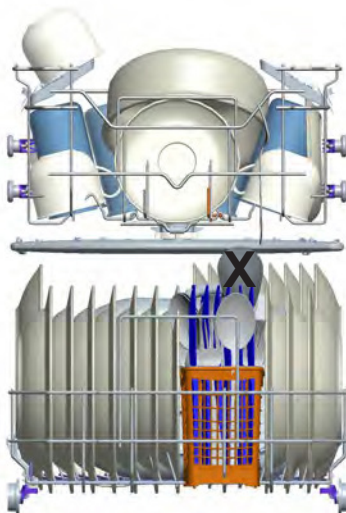

### Važna napomena za laboratorijska ispitivanja

Za više informacija o ispitivanjima performansi pošaljite poruku elektronske pošte na sljedeću adresu: "dishwasher@standardtest.info". U poruci elektronske pošte navedite naziv modela i serijski broj (20 znamenki) kojeg možete pronaći na vratima uređaja.

## POGLAVLJE-5: OPISI PROGRAMA

### OPIS PROGRAMA

#### Programi

Naziv programa				
	Predpranje	Auto osjetljiv	Auto normalan	Auto intenzivan
Temperatura pranja	-	30-50°C	50°C - 60	60-70°C
Vrsta zaprljanosti	Malo zaprljano, kava, mlijeko, čaj	Automatski detektira stupanj zaprljanosti suđa i podešava temperaturu i količinu vode za pranje te program pranja		
Stupanj zaprljanosti suđa	malo	malo	jako	jako
Količina sredstva za pranje B: 25 cm <sup>3</sup> / 15 cm <sup>3</sup> A: 5 cm <sup>3</sup>	A**	B	B + A	B + A
	Predpranje	Automatski detektira stupanj zaprljanosti suđa i podešava temperaturu i količinu vode za pranje te program pranja.		
Trajanje programa (minute)	15	69-82	96-111	98-152
Potrošnja el. energije (kW sat)	0,02	0,64-0,81	11,09-1,11	1,12-1,30
Potrošnja vode (litar)	3,6 l	9,7-13,0	9,6-16,1	10,0-20,0
U slučaju korištenja značajke ½ pola punjenja, vrijednosti programa bit će kako slijedi.				
Trajanje programa (minute)	15	65-76	84-97	86-140
Potrošnja el. energije (kW sat)	0,02	0,66-0,78	0,86-1,10	1,27-1,29
Potrošnja vode (litar)	3,6	9,7-13,0	9,6-16,1	10,0-20,0

**Avertissement** : Les programmes courts ne comprennent pas d'étape de séchage. Les valeurs déclarées ci-dessus sont les valeurs obtenues en conditions de laboratoire selon les normes pertinentes. Ces valeurs peuvent changer selon les conditions d'utilisation du produit et l'environnement (tension du réseau, pression d'eau, température d'entrée de l'eau et température ambiante).

## POGLAVLJE-5: OPISI PROGRAMA

### OPIS PROGRAMA

#### Programi

Naziv programa	Brzi 30 min.	Eko	Super 50 min.	Higijenski 70°C
	Temperatura pranja	40°C	50°C	50°C
Vrsta zaprljanosti	Svježa hrana, kava, mlijeko, čaj, salame, povrće	kava, mlijeko, čaj, salame, povrće ili hrana koja je dugo stajala, npr.	juhe, umaci, tjestenina, jaja, pilaf, krumpir i jela iz pećnice, pržena hrana	Suđe koje je jako zaprljano i dugo je vremena stajalo ili kojem je potrebno higijensko pranje.
Stupanj zaprljanosti suđa	malo	Srednja	Srednja	jako
Količina sredstva za pranje B: 25 cm <sup>3</sup> / 15 cm <sup>3</sup> A: 5 cm <sup>3</sup>	B	B + A	B + A	B + A
	40°C pranje	50°C pranje	65°C pranje	50°C pranje
	Ispiranje hladnom vodom	Ispiranje hladnom vodom	Ispiranje mlakom vodom	70°C pranje
	Ispiranje vrućom vodom	Ispiranje vrućom vodom	Ispiranje vrućom vodom	Ispiranje hladnom vodom
	Kraj	Sušenje	Kraj	Ispiranje vrućom vodom
		Kraj		Sušenje
				Kraj
Trajanje programa (minute)	30	198	50	124
Potrošnja el. energije (kW sat)	0,67	0,73	1,12	1,30
Potrošnja vode (litar)	9,9	9,0	9,9	12,9
U slučaju korištenja značajke ½ pola punjenja, vrijednosti programa bit će kako slijedi.				
Trajanje programa (minute)	30	178	45	101
Potrošnja el. energije (kW sat)	0,67	0,71	0,99	1,09
Potrošnja vode (litar)	9,9	9,0	9,9	9,5

\*\*Za program predpranja smije se koristiti samo praškasto sredstvo za pranje.



## POGLAVLJE-6: UKLJUČIVANJE PERILICE I ODABIR PROGRAMA

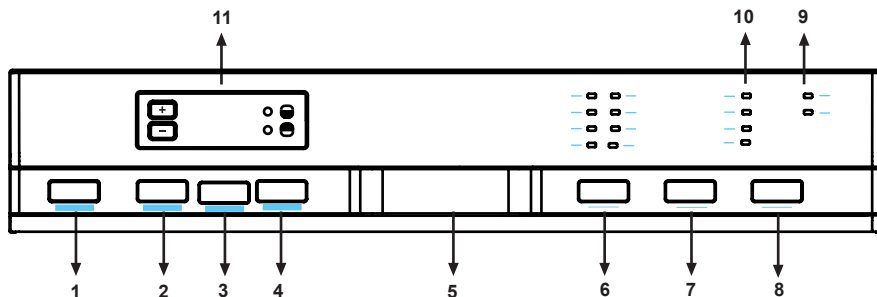

### 1.) Gumb za uključenje/isključenje

Kad se pritisne gumb za uključenje/isključenje, perilica se uključi i upali se lampica na gumbu za pokretanje/mirovanje.

### 2.) Gumb za dodatan ciklus sušenja

Uz pomoć gumba za dodatan ciklus sušenja odabranom programu pranja možete dodati dodatnu funkciju sušenja. Nakon odabira će se odabranom programu dodati još jedan ciklus grijanja i sušenja kako bi bili sigurni da će vaše suđe biti suho kad ga želite izvaditi iz perilice.

### 3.) Gumb za korištenje sredstva za pranje u obliku tableta

Gumb za korištenje sredstva za pranje u obliku tableta koristi se kad se koristi kombinirano sredstvo za pranje koje sadrži sol, sredstvo za ispiranje i dodatne značajke.

### 4.) Gumb za ½ pola punjenja

Uz pomoć funkcije ½ možete koristiti tri vrste pranja: donja košara, gornja košara i obje košare.



Ako se u perilici nalazi mala količina suđa kojeg morate oprati, možete aktivirati funkciju pola punjenja koja je dostupna kod određenih programa. Ako suđe imate u objema košarama, pritisnite gumb ½ i odaberite položaj u kojem su upaljene obje lampice.



Ako suđe imate samo u gornjoj košari, pritisnite gumb ½ i odaberite položaj u kojem je upaljena samo gornja lampica. Tako će se pranje izvršiti samo u gornjoj košari vaše perilice. Za vrijeme korištenja ove značajke u donjoj košari ne smijete ostaviti nikakvo suđe.



Ako suđe imate samo u donjoj košari, pritisnite gumb ½ i odaberite položaj u kojem je upaljena samo donja lampica.

Tako će se pranje izvršiti samo u donjoj košari vaše perilice. Za vrijeme korištenja ove značajke u gornjoj košari ne smijete ostaviti nikakvo suđe.

**Napomena:** Ako ste kod posljednjeg pranja koristili neku dodatnu značajku, ta značajka ostat će aktivirana kod sljedećeg pranja. Ako ovu značajku ne želite koristiti kod novo odabranog programa za pranje, ponovno pritisnite gumb odabrane značajke i provjerite ako se lampica na gumbu ugasila.

### 5.) Ručka na vratima

Ručka na vratima koristi se za otvaranje/zatvaranje vrata vaše perilice.

### 6.) Gumb za odabir programa

Ovaj gumb koristi se za odabir odgovarajućeg programa za pranje suđa.

### 7.) Dodatno ispiranje

Uz pomoć gumba za dodatno ispiranje odabranom programu pranja možete dodati dodatnu funkciju ispiranja. Nakon pritiska na gumb za dodatno ispiranje odabranom programu dodaje se ciklus ispiranja kako bi bili sigurni da je vaše suđe iznimno čisto i sjajno.

### 8.) Gumb za pokretanje/pauziranje

Nakon što pritisnete gumb za pokretanje/pauziranje pokrenut će se program kojeg ste odabrali pomoću gumba za odabir programa i upalit će se lampica indikatora "pranje". Kad se perilica zaustavi dok je LED lampica za pranje upaljena, LED lampica za pokretanje/pauziranje će treperiti.

## POGLAVLJE-6: UKLJUČIVANJE PERILICE I ODABIR PROGRAMA

### 9.) Indikator niske razine soli

Kako biste odredili ako se u perilici nalazi dovoljna količina soli, na zaslonu provjerite ako svijetli lampica koja upozorava na nedostatak soli. Kad se ta lampica indikatora niske razine soli upali, odmah stavite sol u spremnik za sol.

### Indikator niske razine sredstva za ispiranje

Kako biste odredili ako se u spremniku nalazi dovoljno sredstva za ispiranje, provjerite ako na zaslonu svijetli lampica upozorenja. Kad se ta lampica upali, u spremnik dodajte sredstvo za ispiranje.

### 10.) Lampice za nadzor programa

Tijek programa pranja možete pratiti pomoću lampica na upravljačkoj ploči.

- Pranje
- Ispiranje
- Sušenje
- Kraj

### 11.) Indikator preostalog vremena

Indikator preostalog vremena pranja prikazuje vrijeme trajanja programa te preostalo vrijeme tijekom trajanja programa. Nadalje, vrijeme odgode može se podesiti pritiskom na gumb na indikatoru prije pokretanja programa. Ako želite promijeniti vrijeme odgode, podesite ga pritiskom na gumb za pokretanje/pauziranje i pomoću gumba na indikatoru. Za aktivaciju ponovno pritisnite gumb za pokretanje/pauziranje.

### Roditeljsko zaključavanje

Kako biste aktivirali funkciju roditeljsko zaključavanje, istovremeno pritisnite gumb "+" i "-" 3 sekunde. Tada će se na indikatoru preostalog vremena 2 sekunde prikazivati "CL". Kako biste deaktivirali funkciju roditeljsko zaključavanje, istovremeno pritisnite gumb "+" i "-" za 3 sekunde. "CL" će treperiti 1 put.

## POGLAVLJE-6: UKLJUČIVANJE PERILICE I ODABIR PROGRAMA

### Uključivanje perilice

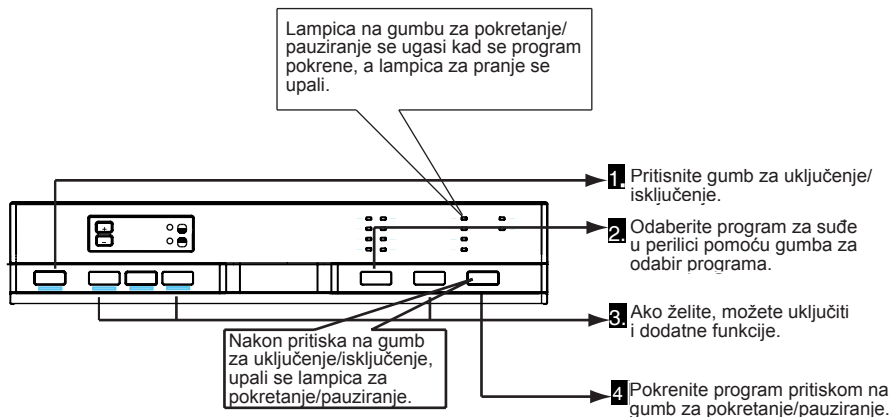

### Praćenje rada perilice

Tijek programa možete pratiti pomoću lampica za praćenje rada programa na upravljačkoj ploči.

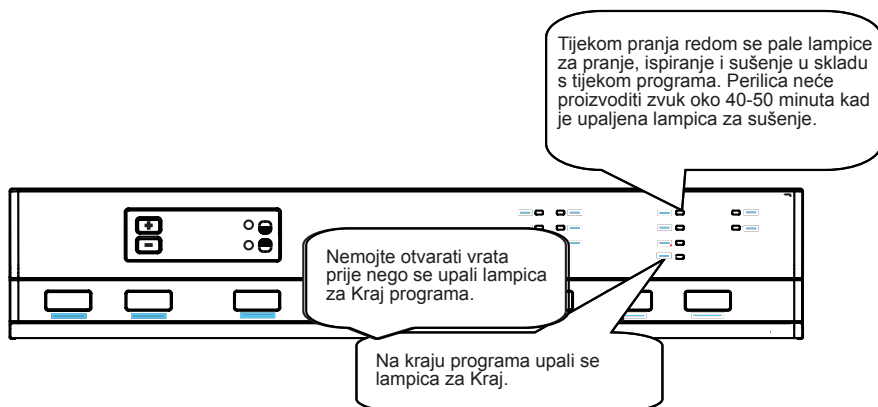

### Promjena programa

Ako program želite promijeniti tijekom programa pranja.

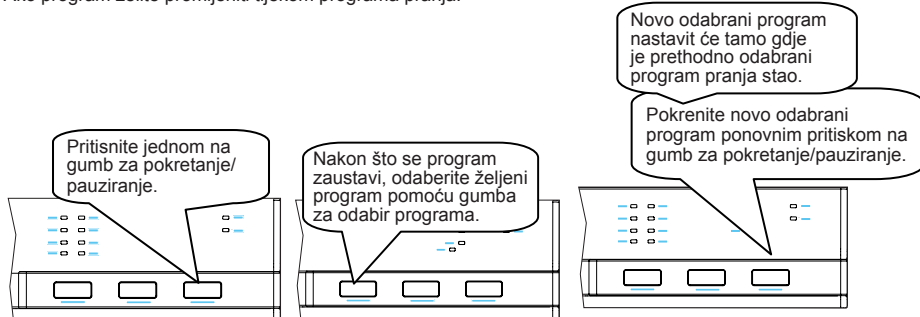

## POGLAVLJE-6: UKLJUČIVANJE PERILICE I ODABIR PROGRAMA

### Promjena programa uz vraćanje na početno stanje

Ako program želite otkazati tijekom programa pranja.

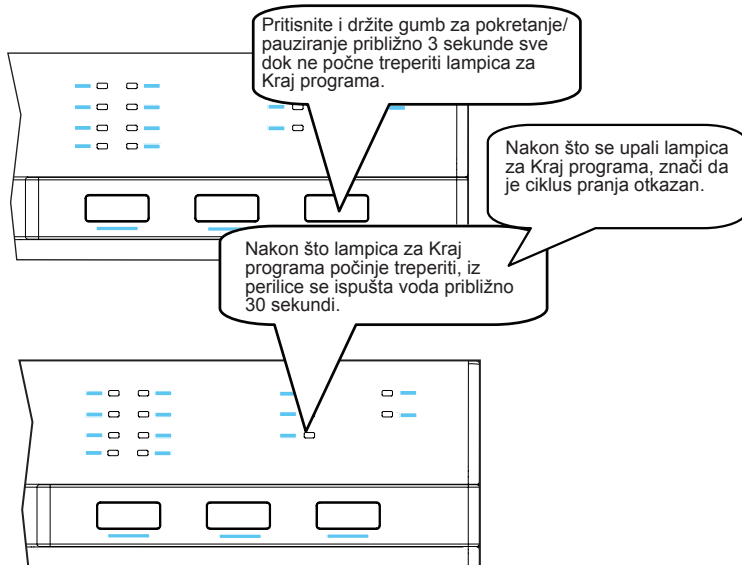

### Isključivanje perilice

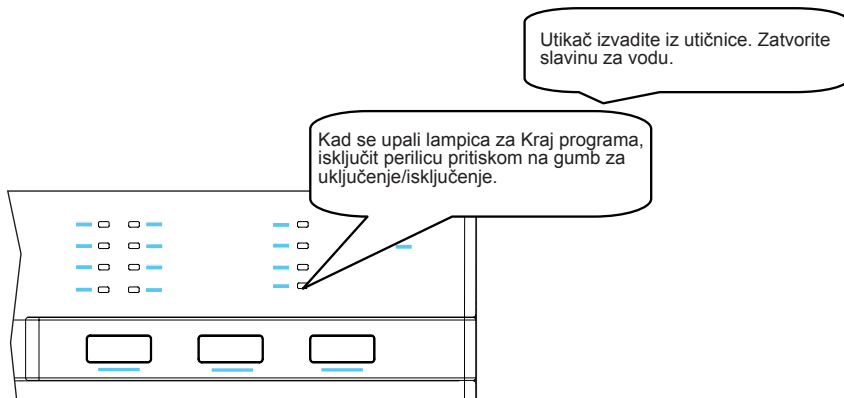

**Napomena:** Vrata možete malo otvoriti kako biste ubrzali proces sušenja nakon kraja programa.

**Napomena:** Ako se za vrijeme pranja otvore vrata ili dođe do prekida napajanja el. energijom, perilica suđa ponovno će pokrenuti program kad se vrata zatvore odnosno kad se napajanje vrati.

## ODLAGANJE STARE PERILICE

Ovaj simbol na proizvodu ili ambalaži označava proizvod ne smijete baciti zajedno s kućnim otpadom. Umjesto toga, dostavite ga na odgovarajuće lokalno reciklažno mjesto za električnu i elektroničku opremu. Na taj način, spriječit ćete potencijalne negativne učinke na okoliš i ljudsko zdravlje koji se pojave zbog nepravilnog odlaganja proizvoda. Reciklirani materijali pomažu u očuvanju prirodnih resursa. Za više informacija o recikliranju ovog proizvoda obratite se lokalnoj službi, reciklažnom centru ili trgovini u kojoj ste kupili ovaj proizvod.

Perilica suđa sadrži biocidni proizvod u filtru za taloženje nečistoća kako bi se spriječio rast bakterija.  
Djelatna tvar: cink pirition (CAS br.: 13463-41-7)



Register your product here  
[WWW.SHARPHOMEAPPLIANCES.COM](http://WWW.SHARPHOMEAPPLIANCES.COM),  
by registering with Sharp you become part of  
our For Life promise to always be there for you  
and your appliance.



Service  
& Support

Visit our website:

[www.sharphomeappliances.com](http://www.sharphomeappliances.com)

Or contact us:



%100 recycleable paper

52247586 R36