



Dishwashing

LV Lietotāja rokasgrāmata

LT Naudojimo instrukcija

ET Kasutusjuhend

SL Uporabniški priročnik



Fullsize Dishwasher

QW-S22F472W-EU



Trauku mazgājamā mašīna

LV Lietotāja rokasgrāmata



Trauku mazgājamā mašīna

QW-S22F472W-EU

SATURS

1. NODAĻA. IZSTRĀDĀJUMA APRAKSTS	
Tehniskās specifikācijas	5
Atbilstība standartiem un testu dati	5
2. NODAĻA. DROŠĪBAS INFORMĀCIJA UN IETEIKUMI	
Pārstrāde	6
Drošības informācija	6
Ieteikumi	8
Priekšmeti un vielas, kas nav piemērotas mazgāšanai	8
3. NODAĻA. MAŠĪNAS UZSTĀDĪŠANA	
Mašīnas novietojums	9
Ūdens ieplūdes šjūtene	9
Ūdens izplūdes šjūtene	10
Elektriskie savienojumi	10
Mašīnas ievietošana zem virtuves letes	11
Pirms mašīnas lietošanas	11
4. NODAĻA. TRAUKU MAZGĀJAMĀS MAŠĪNAS PIEPILDĪŠANA	
Šķīvjņu plaukts	14
Cita veida grozu piepildīšana	16
5. NODAĻA. PROGRAMMU APRAKSTS	
Programmas vienumi	18
6. NODAĻA. MAŠĪNAS IESLĒGŠANA UN PROGRAMMAS ATLASE	
Mašīnas ieslēgšana	22
Sekošana programmai	22
Programmas maiņa	22
Programmas maiņa, veicot atiestatīšanu	23
Mašīnas izslēgšana	23

Cienījamais lietotāj! Mūsu mērķis ir nodrošināt augstas kvalitātes izstrādājumus, kas pārsniedz jūsu vēlmes. Ierīce ir izgatavota modernā ražotnē, un tās kvalitāte ir rūpīgi pārbaudīta.

Pirms ierīces lietošanas uzmanīgi izlasiet šo rokasgrāmatu, kas ietver pamatinformāciju par drošu uzstādīšanu, apkopi un lietošanu.

Lietotāja rokasgrāmata attiecas uz dažādiem modeļiem. Var būt atšķirības.

1. NODAĻA. IEKĀRTAS APRAKSTS

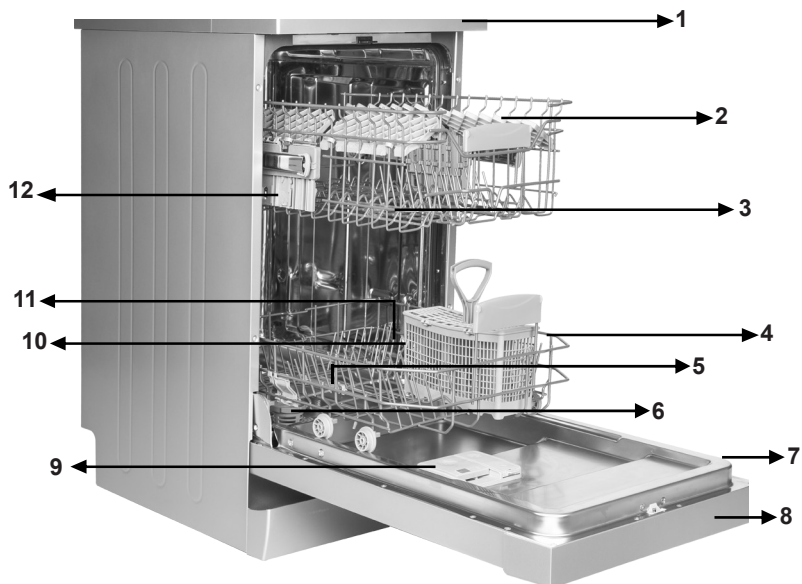

- | | |
|-------------------------------------|--|
| 1. Darba virsma | 7. Tehnisko datu plāksne |
| 2. Augšējais grozs ar plauktiem | 8. Vadības panelis |
| 3. Augšējā svira ar izsmidzinātāju | 9. Mazgāšanas līdzekļa un skalošanas līdzekļa dozators |
| 4. Apakšējais grozs | 10. Galda piederumu grozs |
| 5. Apakšējā svira ar izsmidzinātāju | 11. Sāls dozators |
| 6. Filtri | 12. Augšējā groza sliedes fiksators |

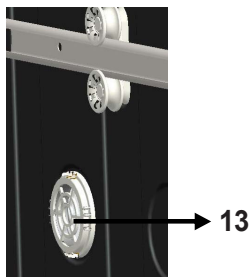

Turbo žāvēšanas ierīce

Šī sistēma nodrošina efektīvāku trauku žāvēšanas sniegumu.

1. NODAĻA. TEHNISKĀS SPECIFIKĀCIJAS

Tehniskās specifikācijas

Ietilpība	10 novietojuma iestatījumi
Augstums	850 mm
Augstums (bez darba virsmas)	820 mm
Platums	450 mm
Dziļums	598 mm
Neto svars	40 kg
Strāvas pievads	220–240 V, 50 Hz
Kopējā jauda	1900 W
Sildīšanas jauda	1800 W
Sūkņa jauda	100 W
Notecināšanas sūkņa jauda	30 W
Ūdens padeves spiediens	0,03 MPa (0,3 bāri)-1 MPa (10 bāri)
Strāva	10 A

Atbilstība standartiem un testa datiem/ES atbilstības deklarācijai

Šis produkts atbilst visām piemērojamo ES direktīvu prasībām, kurās noteikti atbilstoši harmonizētie standarti, saskaņā ar kuriem tiek nodrošināts CE marķējums.

Šīs rokasgrāmatas elektroniskā versija ir pieejama vietnē

www.sharphomeappliances.com.

2. NODAĻA. DROŠĪBAS INFORMĀCIJA UN IETEIKUMI

Pārstrāde

- Noteikti komponenti un mašīnas iepakojums ir izstrādāts no pārstrādājamiem materiāliem.
- Plastmasas detaļas tiek marķētas ar starptautiskajām abreviatūrām: (>PE< , >PS< , >POM< , >PP< ,)
- Kartona daļas ir izgatavotas no pārstrādāta papīra, kas ir jāizmet pārstrādājamā papīra savākšanas tvertnēs.
- Šādi materiāli nav piemēroti izmešanai atkritumu tvertnēs. Tā vietā tie ir jānogādā pārstrādes centrā.
- Lai saņemtu informāciju par likvidēšanas metodēm un vietām, sazinieties ar attiecīgo centru.

Drošības informācija

Saņemot mašīnu

- Pārbaudiet, vai mašīnai un tās iepakojumam nav bojājumu. Nekādā gadījumā nedarbiniet bojātu mašīnu. Noteikti sazinieties ar pilnvarota servisa centra pārstāvi.
- Atveriet iepakojuma materiālus, kā norādīts, un likvidējiet tos atbilstoši noteikumiem.

Vietas, kurām mašīnas uzstādīšanas laikā jāpievērš uzmanība

- Mašīnas uzstādīšanai izvēlieties piemērotu, drošu un līdzenu vietu.
- Veiciet mašīnas uzstādīšanu un pievienošanu, ievērojot norādījumus.
- Šīs mašīnas uzstādīšanu un remontu var veikt tikai pilnvarota servisa centra darbinieks.
- Mašīnai drīkst lietot tikai oriģinālās rezerves daļas.
- Pirms uzstādīšanas pārlicinieties, vai mašīna ir atvienota no strāvas padeves avota.
- Pārbaudiet, vai iekštelņu strāvas drošinātāju sistēma ir pievienota atbilstoši noteikumiem.
- Visiem elektriskajiem savienojumiem ir jāatbilst vērtībām uz tehnisko datu plāksnes.
- Pievērsiet īpašu uzmanību un pārlicinieties, vai mašīna nav novietota uz strāvas vada.
- Savienojuma izveidei nedrīkst lietot pagarinātāju un sadalītāju. Pēc mašīnas uzstādīšanas kontaktdakšai ir jābūt ērti pieejamai.
- Pēc mašīnas uzstādīšanas piemērotā vietā pirmo reizi palaidiet to bez traucieniem.

Ikdienas lietošana

- Šī mašīna ir paredzēta lietošanai mājās apstākļos. Nelietojiet to citiem mērķiem. Komerciāli lietojot trauku mazgājamo mašīnu, garantija nebūs spēkā.
- Nekāpiet uz trauku mazgājamās mašīnas, nesēdīet uz tās un nenovietojiet varu, kad durvis ir atvērtas. Tā var apgāzties.

2. NODAĻA. DROŠĪBAS INFORMĀCIJA UN IETEIKUMI

- Nedrīkst lietot mazgāšanas līdzekļus un skalošanas līdzekļus, kas nav paredzēti lietošanai trauku mazgājamajā mašīnā. Mūsu uzņēmums neuzņemas par to atbildību.
- Trauku mazgājamās mašīnas mazgāšanas nodaļījumā esošais ūdens nav dzerams. Nedzeriet to.
- Eksplozijas bīstamības dēļ neievietojiet nevienu ķīmisko šķīdinātāju, piemēram, šķīdumu mašīnas mazgāšanas nodaļījumā.
- Pirms mazgāšanas pārbaudiet, vai plastmasas detaļas ir karstumizturīgas.
- Bērni, kuri ir jaunāki par 8 gadiem, un cilvēki ar fiziskiem, kustību vai garīgiem traucējumiem vai cilvēki bez pieredzes un zināšanām šo ierīci drīkst lietot tikai citu personu uzraudzībā vai tad, ja ir sniegti norādījumi par drošu ierīces lietošanu un tie izprot saistīto apdraudējumu. Bērni nedrīkst spēlēties ar iekārtu. Tīrīšanu un tehnisko apkopi nedrīkst veikt bērni bez uzraudzības.
- Mašīnā neievietojiet neatbilstošus un pārāk smagus priekšmetus, kuri pārsniedz groza ietilpību. SHARP neuzņemas atbildību par iekšējo detaļu bojājumiem.
- Trauku mazgājamo mašīnu nedrīkst atvērt, kad tā darbojas. Drošības ierīce garantē, ka mašīna pārtrauc darboties, kad tā tiek atvērta.
- Neatstājiet durvis atvērtas, lai izvairītos no bojājumiem.
- Nažus un citus asus priekšmetus ievietojiet galda piederumu teknē ar asmeni uz leju.
- Ja strāvas vads ir bojāts, tas jānomaina pie SHARP vai servisa pārstāvja.
- Ja opcijai EnergySave ir atlasīts "Yes" (Jā), durvis tiek atvērtas programmas beigās. Vienu minūti durvju atvēršanai nelietojiet spēku, lai izvairītos no automātiskā durvju mehānisma sabojāšanas. Lai nodrošinātu efektīvu žāvēšanu, durvis jātur atvērtas 30 minūtes (modeļiem ar automātisko durvju atvēršanas sistēmu).

Brīdinājums. Pēc tam, kad atskan durvju automātiskās atvēršanas signāls, nestāviet durvju priekšā.

2. NODAĻA. DROŠĪBAS INFORMĀCIJA UN IETEIKUMI

Bērnu drošībai

- Pēc mašīnas iepakojuma noņemšanas novietojiet iepakojuma materiālus bērniem nepieejamā vietā.
- Neļaujiet bērniem spēlēties ar mašīnu un ieslēgt to.
- Nodrošiniet, ka bērni nevar piekļūt mazgāšanas un skalošanas līdzeklim.
- Nodrošiniet, ka bērni neatrodas mašīnas tuvumā, kad tā ir atvērta, jo mašīnas iekšpusē var būt tīrīšanas līdzekļa atlikumi.
- Pārliecinieties, vai vecā mašīna nerada nekāda veida apdraudējumu bērniem. Bērni parasti ielūkojas vecajās mašīnās. Lai novērstu tāda veida situācijas, salauziet mašīnas durvju bloķēšanas mehānismu un nogrieziet strāvas vadus.

Rīcība kļūmes gadījumā

- Jebkuru remontdarbu gadījumā, kurus nav veicis pilnvarota servisa centra personāls, garantija nav derīga.
- Pirms jebkādu remontdarbu veikšanas pārliecinieties, ka mašīna ir atvienota no strāvas padeves avota. Izslēdziet drošinātāju vai atvienojiet mašīnu no strāvas padeves avota. Atvienojot neraujiet aiz strāvas vada. Pārliecinieties, vai tiek aizvērts ūdens krāns.

Ieteikumi

- Lai taupītu enerģiju un ūdeni, pirms trauku ievietošanas trauku mazgājamajā mašīnā noņemiet pārtikas atlikumus no tiem. Palaidiet mašīnu, kad tā ir pilnībā piepildīta.
- Priekšmazgāšanas programmu lietojiet tikai tad, kad nepieciešams.
- Dziļus priekšmetus, piemēram, bļodas, glāzes un katlus ievietojiet ar iekšpusi uz leju.
- Nav ieteicams pārlādēt mašīnu vai piepildīt veidā, kas nav norādīts.

Priekšmeti un vielas, kas nav piemērotas mazgāšanai

- Cigarešu pelni, sveču pārpalikumi, pulētas, krāsotas, ķīmiskas vielas, melno metālu izstrādājumi.
- Dakšas, karotes un naži ar koka, kaula, zilonkaula, perlamutra spalvu; līmēti priekšmeti, ar abrazīvu, skābi vai sāmu saturošu vielu piesūcināti priekšmeti.
- Plastmasas priekšmeti, kas nav karstumizturīgi, misiņa vai plāna pārklājuma tvertnes.
- Alumīnija un sudraba priekšmeti (tie var mainīt krāsu, kļūt truli).
- Daži trausli stikla veidi, porcelāns ar zīmētiem krāsainiem ornamentiem, jo tie var nokrist jau pēc pirmās mazgāšanas, daži kristāla priekšmeti, jo tie laika gaitā var zaudēt caurspīdīgumu, naži, kas nav karstumizturīgi, svina kristāla glāzes, griešanas dēļi, no mākslīgās šķiedras izgatavoti priekšmeti.
- Mazgāšanai trauku mazgājamā mašīnā nav piemērotu tādi absorbējoši priekšmeti kā sūkļi un virtuves drāniņas.

Brīdinājums. Turpmāk iegādājieties trauku mazgājamajā mašīnā mazgājamus traukus.

3. NODAĻA. IEKĀRTAS UZSTĀDĪŠANA

MAŠĪNAS UZSTĀDĪŠANA

Mašīnas novietojums

Nosakot mašīnas novietojumu, izvēlieties tādu vietu, kur varat viegli ievietot un izņemt traukus. Nenovietojiet mašīnu vietā, kur telpas temperatūra var nokristies zem 0 °C. Pirms novietošanas izņemiet mašīnu no iepakojuma, ievērojot brīdinājumus uz iepakojuma.

Novietojiet mašīnu ūdens krāna un kanalizācijas tuvumā. Mašīna ir jānovieto, ņemot vērā, ka savienojumu pēc izveides vairs nebūs iespējams mainīt.

Lai pārvietotu mašīnu, nesatveriet to aiz durvīm un paneļa.

Rīkojieties uzmanīgi un visās mašīnas pusēs atstājiet pietiekami daudz brīvas vietas, lai to tīrīšanas laikā tās varētu pārvietot uz aizmuguri un priekšu.

Pārliedzinieties, vai mašīnas novietošanas laikā netiek saspiesta ūdens ieplūdes un izplūdes šļūtene. Pārliedzinieties arī par to, vai mašīna nestāv uz strāvas vadiem. Pielāgojiet mašīnas regulējamās kājas, lai mašīna būtu līmenī un nobalansēta. Atbilstošs mašīnas novietojums garantē brīvu durvju atvēršanu un aizvēršanu. Ja mašīnas durvis nevar pareizi aizvērt, pārbaudiet, vai mašīna ir stabili novietota uz grīdas; pretējā gadījumā pielāgojiet kājas un pārliedzinieties, ka tā ir novietota stabili.

Ūdens pievienošana

Telpu ūdensvada caurulēm ir jābūt piemērotām trauku mazgājamās mašīnas pievienošanai. Mēs iesakām arī pie ieplūdes īpašumā uzstādīt filtru, lai izvairītos no jebkāda veida piesārņojuma radītiem bojājumiem (smiltis, māli, rūsa utt.), kas laiku pa laikam var iekļūt pa ūdens padevi vai telpu ūdensvada caurulēm, un lai pēc mazgāšanas novērstu dzeltēšanu un nogulsņējumu veidošanos.

3. NODAĻA. IEKĀRTAS UZSTĀDĪŠANA

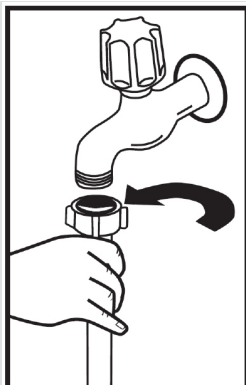

Ūdens ieplūdes šļūtene

Nelietojiet vecās mašīnas ūdens ieplūdes šļūteni. Lietojiet komplektā ietvertu jauno ūdens ieplūdes šļūteni. Ja mašīnai vēlaties pievienot jaunu vai garāku nelietotu ūdens ieplūdes šļūteni, pirms pievienošanas pateciniet pa to ūdeni. Ūdens ieplūdes šļūteni pievienojiet tieši pie ūdens padeves krāna. Krāna spiedienam ir jābūt vismaz 0,03 Mpa un maksimāli 1 Mpa. Ja ūdens spiediens pārsniedz 1 Mpa, ir jāuzstāda spiediena-regulēšanas vārsts.

Pēc savienojuma izveides krāns ir pilnībā jāatver un jāpārbauda hermētiskums. Drošības nolūkos mēs iesakām izslēgt ūdens ieplūdes krānu, ja mašīna netiks lietota ilgāku laika periodu.

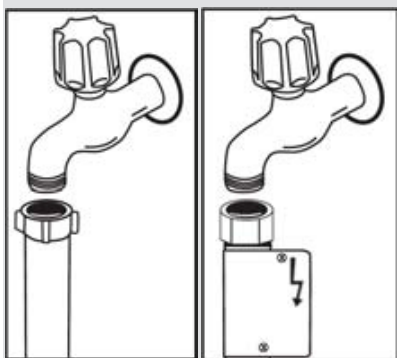

PIEZĪME. Dažos modeļos tiek lietota Aquastop ūdens tekne. Ja tiek lietota Aquastop ūdens tekne, pastāv bīstams spiediens. Neaizgrieziet Aquastop ūdens tekni. Nesalieciet to un nesavijiet.

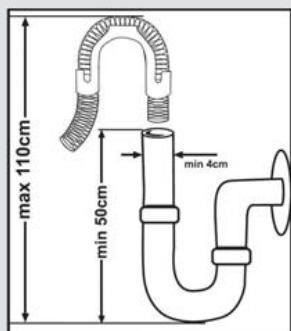

Ūdens izplūdes šļūtene

Ūdens izplūdes šļūteni var pievienot tieši pie ūdens kanalizācijas atveres vai pie izlietnes notekas. Izmantojot īpašu saliektu cauruli (ja iespējams), ūdeni var notecināt tieši izlietnē, uz izlietnes malas novietojot saliektu cauruli. Šim savienojumam ir jābūt 50–110 cm centimetru augstumā no grīdas.

3. NODAĻA. IEKĀRTAS UZSTĀDĪŠANA

Brīdinājums. Ja tiek lietota par 4 m garāka izplūdes šļūtene, trauki var būt netīri. Šajā gadījumā mūsu uzņēmums neuzņemas atbildību.

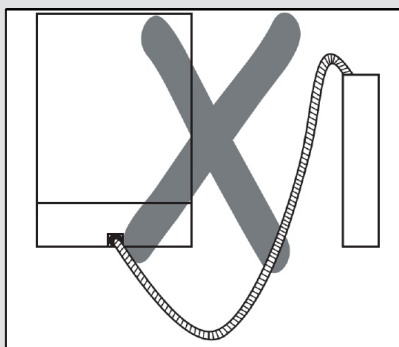
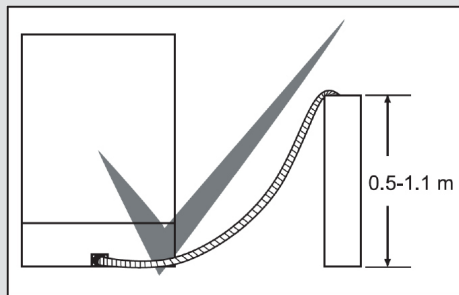

Elektriskie savienojumi

Mašīnas sazemētā kontaktdakša ir jāpievieno pie sazemētas atbilstoša sprieguma un strāvas kontaktligzdas. Ja nav uzstādīts sazemējums, lūdziet kvalificētam elektriķim to uzstādīt. Ja netiek izmantots zemējums, mūsu uzņēmums neuzņemas atbildību par lietošanas laikā radītiem zaudējumiem. Telpu drošinātāju strāvai ir jābūt 10–16 A. Mašīna ir iestatīta atbilstoši 220–240 V. Ja strāvas spriegums ir 110 V, pievienojiet 110/220 V un 3000 W pārveidotāju.

Novietošanas laikā mašīna nedrīkst būt pievienota. Vienmēr lietojiet mašīnas komplektā ietverto izolēto kontaktdakšu. Darbība ar zemu spriegumu var pasliktināt mazgāšanas kvalitāti. Mašīnas strāvas vads ir jānomaina pilnvarotā servisa centrā, vai maiņa jāuztic kvalificētam elektriķim. Pretējā gadījumā var rasties negadījumi. Drošības nolūkos mēs iesakām atvienot kontaktdakšu, ja mašīna netiks lietota ilgāku laika periodu.

Lai neradītu elektrošoku, neatvienojiet kontaktdakšu ar slapjām rokām.

Kad atvienojat mašīnas strāvas padevi, vienmēr velciet aiz spraudņa. Nekad nevelciet aiz paša vada.

3. NODAĻA. IEKĀRTAS UZSTĀDĪŠANA

Mašīnas ievietošana zem virtuves letes

Ja vēlaties ievietot mašīnu zem virtuves letes, pārbaudiet, vai zem tās ir pietiekami daudz vietas un vai vadi un cauruļvadi ir piemēroti, lai to paveiktu. **1** Ja zem darba virsmas ir pietiekami daudz vietas mašīnas uzstādīšanai, noņemiet darba virsmu, kā parādīts attēlā. **2**

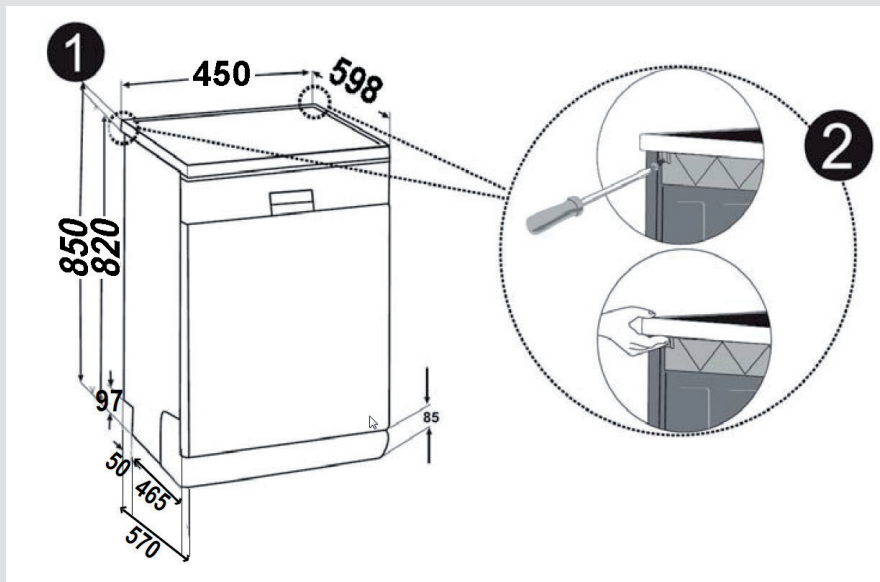

Brīdinājums! Virsma, zem kuras plānojat novietot mašīnu, noņemot tās darba virsmu, ir jābūt stabilai. Lai noņemtu darba virsmu, izņemiet darba virsmu stiprinošās skrūves, kas atrodas mašīnas aizmugurē; pēc tām spiediet priekšējo paneli 1 cm no priekšpusēs uz aizmuguri un paceliet to.

3. NODAĻA. MAŠĪNAS UZSTĀDĪŠANA

Atbilstoši grīdas slīpumam pielāgojiet mašīnas kājas. **3** Uzstādiet mašīnu, stumjot to zem letes, nesaspiežot un nesagriežot šļūtenes. **4**

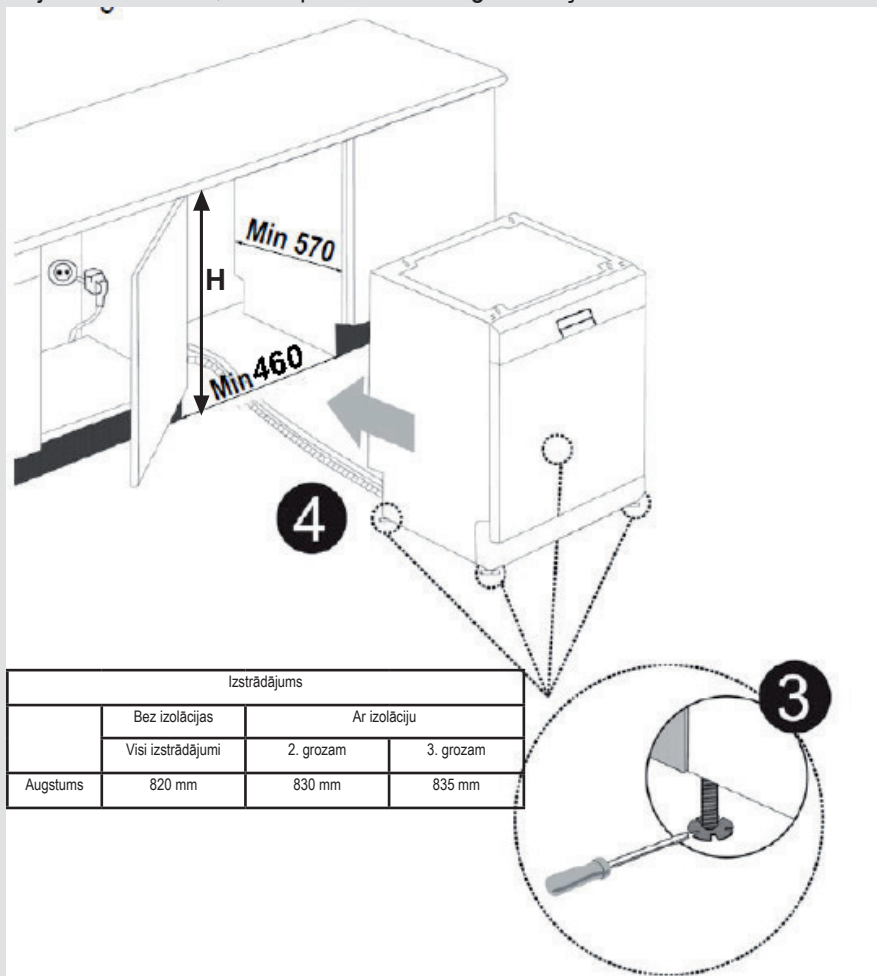

Brīdinājums. Pēc darba virsmas noņemšanas mašīnu var novietot slēgtā vietā, kuras izmēri ir norādīti attēlā.

4. NODAĻA. TRAUKU IEVIETOŠANA TRAUKU MAZGĀJAMAJĀ MAŠĪNĀ

TRAUKU MAZGĀJAMĀS MAŠĪNAS PIEPILDĪŠANA

Pareizi ievietojiet traukus mašīnā.

Ir divi atsevišķi grozi, kuros ievietot traukus. Apakšējais grozs ir paredzēts apaļiem un dziļiem traukiem.

Augšējais grozs ir paredzēts plāniem un sekliem traukiem. Lai iegūtu labāku rezultātu, ieteicams izmantot galda piederumu paplāti.

Lai izvairītos no iespējamām traumām, priekšmetus ar gariem spaliem un asus nažus ievietojiet ar asumu uz leju vai horizontāli uz groziem.

Brīdinājums. Ievietojiet traukus mašīnā tā, lai tie netraucētu augšējās un apakšējās sviras ar izsmidzinātājiem griešanās.

Šķīvju plaukts

Mašīnas augšējā grozā ir šķīvju plaukti. **a b** Varat izmantot šos šķīvju plauktus atvērta vai aizvērtā pozīcijā. Ja tie ir atvērtā pozīcijā **a**, varat uz tiem novietot krūzītes; kad tie ir aizvērtā pozīcijā **b**, grozā var ievietot garas glāzes. Šos plauktus var arī izmantot garām dakšām, nažiem un karotēm, kuras novieto sāniski.

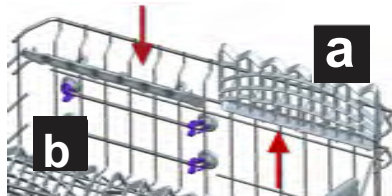

Augšējā groza augstuma pielāgošana

Jūsu mašīnas augšējais grozs ir augšējā pozīcijā. Ja tas ir šajā pozīcijā, uz apakšējā groza varat novietot tādus lielus priekšmetus, piemēram, pannas utt. Ja augšējo grozu novieto apakšējā pozīcijā, uz tā varat novietot un mazgāt lielzīmēra šķīvjus.

Lai mainītu groza augstumu, izmantojiet groza riteņus. Atveriet grozu noturošās daļas augšējā groza sliežu galā, pagriežot tos uz sāniem, un izņemiet grozu. Mainiet riteņu pozīciju; novietojiet grozu uz sliedēm un aizveriet grozu noturošās daļas. Šādā veidā augšējo grozu novieto apakšējā pozīcijā.

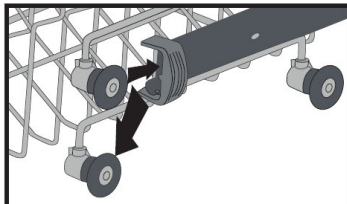
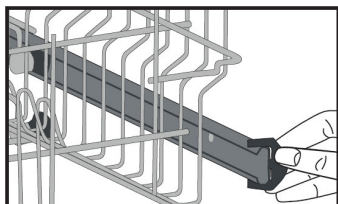

Apakšējais grozs

Salokāmie plaukti

Salokāmie plaukti uz augšējā groza ir paredzēti tam, lai jūs varētu novietot lielus traukus, piemēram, katlus, pannas utt. Ja nepieciešams, katru daļu var salocīt atsevišķi, vai visu to salocīt kopā un iegūt vairāk vietas. Varat izmantot salokāmos plauktus, paceļot tos vai nolokot tos.

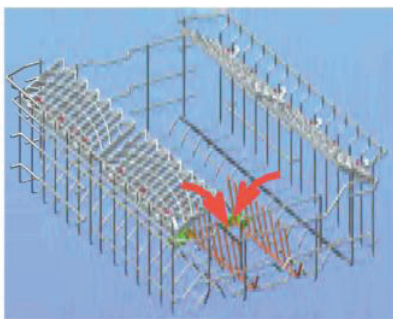

4. NODAĻA. TRAUKU IEVIETOŠANA TRAUKU MAZGĀJAMAJĀ MAŠINĀ

Augšējā groza augstuma pielāgošana, kamēr tas ir pilns

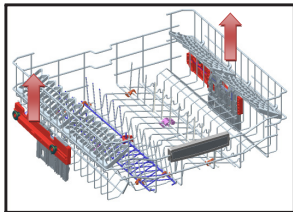

Mašīnas augšējā groza augstuma pielāgošanas mehānisms ir paredzēts, lai augšējā groza augstumu pielāgotu augstāk vai zemāk, neņemot to no mašīnas, kad tā ir pilna, un, kad nepieciešams, izveidotu apjomīgu brīvu vietu augšpusē vai apakšpusē. Rūpniecībā mašīnas grozs tiek iestatīts augšējā pozīcijā. Lai paceltu grozu, satveriet to no abām pusēm un velciet uz augšu. Lai to nolaiestu, satveriet to atkal no abām pusēm un nolaidiet. Ja grozs ir pilns, pārliecinieties, vai groza pielāgošanas mehānisma abas puses ir vienādā pozīcijā (augšup vai lejup).

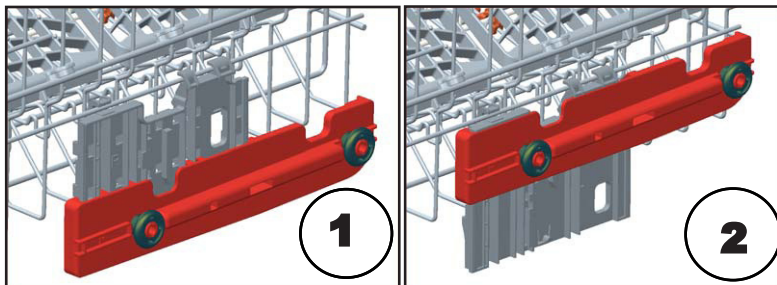

Apakšējais grozs Salokāmie plaukti

Salokāmie plaukti, kas sastāv no divām daļām, kas atrodas mašīnas apakšējās daļas, ir paredzēti tam, lai jūs varētu novietot lielus traukus, piemēram, katlus, pannas utt.. Ja nepieciešams, katru daļu var salocīt atsevišķi, vai visu to salocīt kopā un iegūt vairāk vietas, arat izmantot salokāmos plauktus, paceļot tos vai nolokot tos.

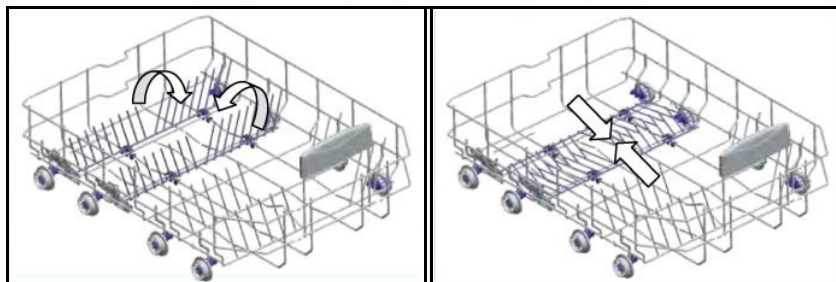

4. NODAĻA. TRAUKU IEVIETOŠANA TRAUKU MAZGĀJAMAJĀ MAŠINĀ

Cita veida grozu papildīšana
Apakšējais grozs



Augšējais grozs

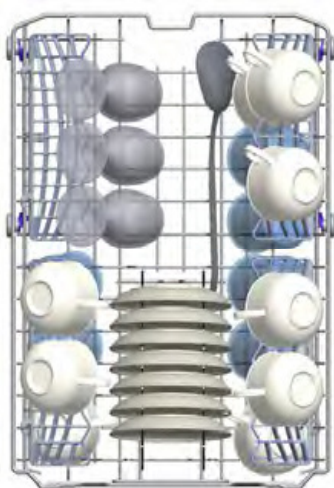

4. NODAĻA. TRAUKU IEVIETOŠANA TRAUKU MAZGĀJAMAJĀ MAŠINĀ

Kļūdaina ievietošana

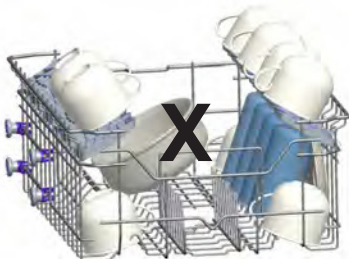
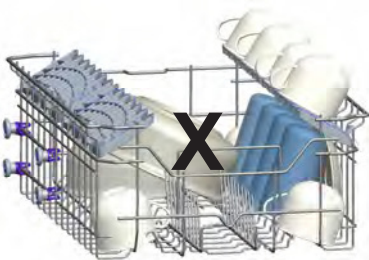
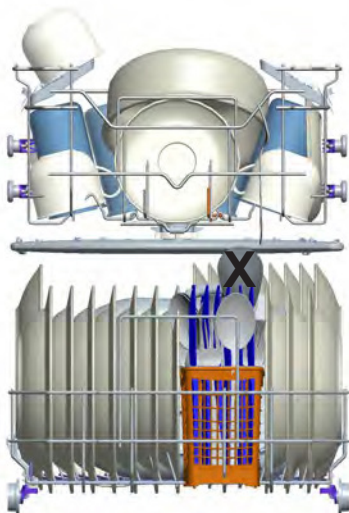

Svarīga informācija testu laboratorijām

Lai saņemtu papildinformāciju par veikspējas testiem, rakstiet uz šo e-pasta adresi: "dishwasher@standardtest.info". E-pasta ziņojumā norādiet modeļa nosaukumu un sērijas numuru (20 cipari), kuru atradīsiet uz ierīces durvīm.

5. NODAĻA. PROGRAMMU APRAKSTI

PROGRAMMU APRAKSTS

Programmas vienumi

Programmas nosaukums				
	Pre-washing	Auto Delicate	Auto Normal	Auto Intensive
Mazgāšanas temperatūra	-	30–50 °C	50 °C - 60	60–70 °C
Pārtikas produkta veids	Svaiga, nedaudz netīra kafija, piens, tēja	Automātiski nosaka trauku piesārņojuma līmeni un iestata temperatūru, kā arī mazgāšanas ūdens daudzumu un mazgāšanas periodu		
Piesārņojuma līmenis	Neliels	Neliels	Liels	Liels
Mazgāšanas līdzekļa daudzums B: 25 cm ³ /15 cm ³ A: 5 cm ³	A**	B	B + A	B + A
	Pre-washing	Automātiski nosaka trauku piesārņojuma līmeni un iestata temperatūru, kā arī mazgāšanas ūdens daudzumu un mazgāšanas periodu		
Programmas periods (minūtes)	15	69-82	96-111	98-152
Strāvas patēriņš (kW stundā)	0,02	0,64-0,81	11,09-1,11	1,12-1,30
Ūdens patēriņš (litri)	3,6 lt	9,7-13,0	9,6-16,1	10,0-20,0
Ja mašīna ir noslogota ½, vērtības programmu sarakstā ir redzamas, kā norādīts tālāk.				
Programmas periods (minūtes)	15	65-76	84-97	86-140
Strāvas patēriņš (kW stundā)	0,02	0,66-0,78	0,86-1,10	1,27-1,29
Ūdens patēriņš (litri)	3,6	9,7-13,0	9,6-16,1	10,0-20,0

Bridinājums. Īsajās programmās nav žāvēšanas. Lepriekš norādītās vērtības ir atbilstoši attiecīgajiem standartiem laboratorijas apstākļos iegūtas vērtības. Šīs vērtības var mainīties atkarībā no izstrādājuma lietošanas un vides apstākļiem (tīkla noslodzes, ūdens spiediena, ietilpdes ūdens temperatūras un apkārtējās vides temperatūras).

5. NODAĻA. PROGRAMMU APRAKSTI

PROGRAMMU APRAKSTS

Programmas vienumi

Programmas nosaukums	Quick 30 min.	Eco	Super 50 min.	Hygiene 70 C
	Mazgāšanas temperatūra	40°C	50 °C	50 °C
Pārtikas produkta veids	Svaiga kafija, piens, tēja, aukstā gaļa, dārzeņi	Kafija, piens, tēja, aukstā gaļa, dārzeņi, kas netiek glabāti ilgi	Zupas, mērce, pasta, olas, plov, kartupeļi un krāsni cepti ēdieni, cepti ēdieni	Trauki ar ievērojamu netīrumu kārtu, kas ilgi stāv nemazgāti vai kam nepieciešama higiēniskā mazgāšana.
Piesārņojuma līmenis	Neliels	Vidējs	Vidējs	Liels
Mazgāšanas līdzekļa daudzums B: 25 cm ³ /15 cm ³ A: 5 cm ³	B	B + A	B + A	B + A
	Mazgāšana 40 °C temperatūrā	Mazgāšana 50 °C temperatūrā	Mazgāšana 65 °C temperatūrā	Mazgāšana 50 °C temperatūrā
	Auksta skalošana	Auksta skalošana	Starpposma skalošana	Mazgāšana 70 °C temperatūrā
	Karsta skalošana	Karsta skalošana	Karsta skalošana	Auksta skalošana
	Beigas	Žāvēšana	Beigas	Karsta skalošana
		Beigas		Žāvēšana
				Beigas
Programmas periods (minūtes)	30	198	50	124
Strāvas patēriņš (kW stundā)	0,67	0,73	1,12	1,30
Ūdens patēriņš (litri)	9,9	9,0	9,9	12,9
Ja mašīna ir noslogota ½, vērtības programmu sarakstā ir redzamas, kā norādīts tālāk.				
Programmas periods (minūtes)	30	178	45	101
Strāvas patēriņš (kW stundā)	0,67	0,71	0,99	1,09
Ūdens patēriņš (litri)	9,9	9,0	9,9	9,5

**Priekšmazgāšanas ciklam drīkst izmantot tikai pulverveida mazgāšanas līdzekli.

* . NODAĻA. MAŠĪNAS IESLĒGŠANA UN PROGRAMMAS IZVĒLE

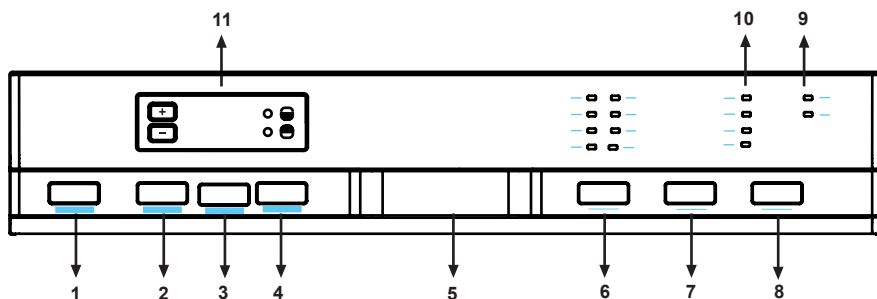

1. Barošanas poga

Kad barošanas poga tiek nospiesta, mašīna tiek ieslēgta un sākšanas/gaidstāves režīma poga iedegas.

2. Papildu žāvēšanas poga



Varat pievienot papildu žāvēšanas funkcijas atlasītajai programmai, izmantojot papildu pogu. Līdzko atlasīts, papildu apsildes un žāvēšanas darbības tiek pievienotas atlasītajai programmai, tādējādi garantējot, ka trauki tiek pilnībā nožāvēti.

3. Tablešu veida mazgāšanas līdzekļa poga

Nospiediet tablešu veida mazgāšanas līdzekli, kad izmantojat kombinēto mazgāšanas līdzekli, kas satur sāli, skalošanas līdzekli un papildfunkcijas.

4. 1/2 aizpildes poga

Izmantojot funkciju 1/2, var izpildīt trīs mazgāšanas veidus: apakšējais grozs, augšējais grozs un abi grozi.

-  Ja mašīnā ir ievietots neliels trauku daudzums un vēlaties tos mazgāt, dažām programmām varat aktivizēt līdz pusei piekrautas mašīnas funkciju. Ja trauki ir abos grozos, nospiediet pogu 1/2 un atlasiet pozīciju, kurā lampas tie iedegtas.
-  Ja trauki ir ievietoti tikai augšējā grozā, nospiediet pogu 1/2 un atlasiet pozīciju, kurā iedegas augšējā lampa. Tādējādi mazgāšana notiek tikai mašīnas augšējā grozā. Izmantojot šo funkciju, apakšējā grozā nedrīkst būt trauki.
-  Ja trauki ir ievietoti tikai apakšējā grozā, nospiediet pogu 1/2 un atlasiet pozīciju, kurā iedegas apakšējās lampas.

Tādējādi mazgāšana notiek tikai mašīnas apakšējā grozā. Izmantojot šo funkciju, pārliecinieties, kā augšējā grozā nav trauku.

Piezīme. Ja pēdējai mazgāšanas programmai izmantojāt īpašās mazgāšanas funkciju, šī funkcija paliek arī aktīva nākamajā mazgāšanas programmā. Ja šo funkciju izmantot nākamajai atlasītajai mazgāšanas programmai, vēlreiz nospiediet pogu un pārbaudiet, vai pogas indikators nodziest.

5. Durvju rokturis

Durvju rokturis tiek izmantots, lai atvērtu/aizvērtu mašīnas durvis.

6. Programmu atlasē poga

Lietojiet programmu atlasē pogu, lai atlasītu traukiem atbilstošo programmu.

7. Papildu skalošana

Varat pievienot papildu skalošanas funkcijas atlasītajai programmai, izmantojot papildu pogu. Līdzko esat atlasījis papildu skalošanas funkciju, mazgāšanas-skalošanas darbības tiek pievienotas atlasītajai programmai, tādējādi varat nodrošināt, ka trauki ir tīrāki un spīdīgāki.

8. Sākšanas/pauzēšanas poga

Līdzko nospiežat sākšanas/pauzēšanas pogu, ar programmas selektoru atlasītā programma sāk darboties un iedegas statusa indikatora lampa "mazgāšana". Apturēšanas stāvoklī, kad mazgāšanas indikators ir ieslēgts, mirgo sākšanas/pauzēšanas gaismas diode.

* . NODAĻA. MAŠĪNAS IESLĒGŠANA UN PROGRAMMAS IZVĒLE

9. Sāls trūkuma brīdinājuma indikators

Lai noteiktu, vai mīkstināšanas sāls mašīna ir/nav pietiekama daudzumā, displejā pārbaudiet sāls trūkuma brīdinājuma indikatoru. Ja sāls brīdinājuma lampas sāk iedegties, ir jāuzpilda sāls nodalījums.

Skalošanas līdzekļa trūkuma brīdinājuma indikators

Lai noteiktu, vai mašīnā ir pietiekams skalošanas līdzekļa daudzums, pārbaudiet, vai displejā nedeg skalošanas līdzekļa trūkuma brīdinājuma indikators. Kad sāk degt skalošanas līdzekļa trūkuma brīdinājuma indikators, pievienojiet skalošanas līdzekli skalošanas līdzekļa nodalījumā.

10. Programmu indikatori

Programmu plūsmu var arī uzraudzīt, izmantojot vadības paneļa programmu indikatorus.

- Mazgāšana
- Skalošana
- Žāvēšana
- Beigas

11. Atlikušā laika indikators

Atlikušā laika indikators parāda programmu laikus un atlikušo laiku, kamēr programma ir darbībā. Turklāt varat pielāgot programmas aizkaves laiku, nospiežot pogas uz indikatora, pirms programma tiek sākta. Ja vēlaties mainīt aizkaves laiku, varat iestatīt laiku, nospiežot sākšanas/pauzēšanas pogu un izmantojot pogas uz indikatora. Lai aktivizētu, nospiediet sākšanas/pauzēšanas pogu.

Bērnu slēdzenes lietošana

Lai aktivizētu bērnu slēdzeni, vienlaikus uz 3 sekundēm nospiediet pogas "+" un "-". Šajā laikā atlikušā laika indikatorā uz 2 sekundēm parādās "CL". Lai deaktivizētu bērnu slēdzeni, vienlaikus uz 3 sekundēm vēlreiz nospiediet pogas "+" un "-". "CL" mirgo 1 reizi.

* . NODAĻA. MAŠĪNAS IESLĒGŠANA UN PROGRAMMAS IZVĒLE

Mašīnas ieslēgšana

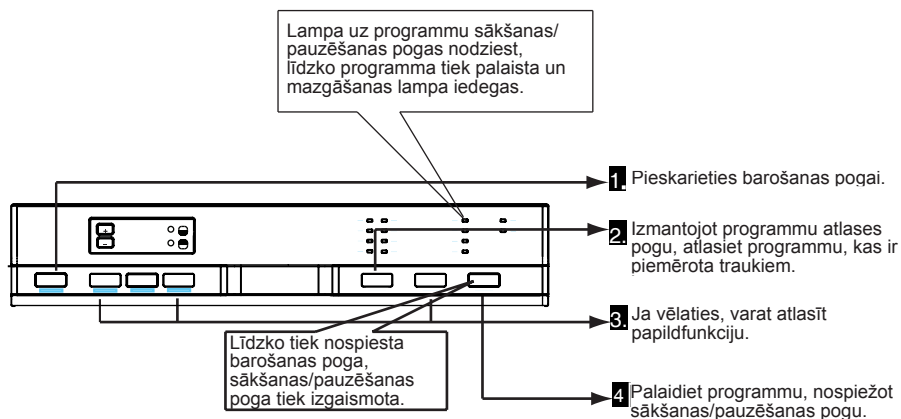

Sekošana programmai

Varat sekot līdzi programmas darbībai, izmantojot vadības panelī pieejamās sekošanas līdzi lampas.

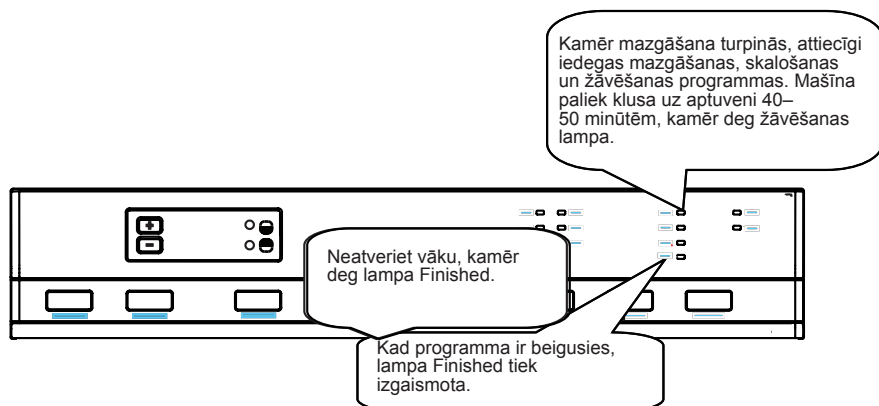

Programmas maiņa

Ja vēlaties mainīt programmas, kamēr notiek mazgāšanas programmas, rīkojieties kā aprakstīts tālāk.

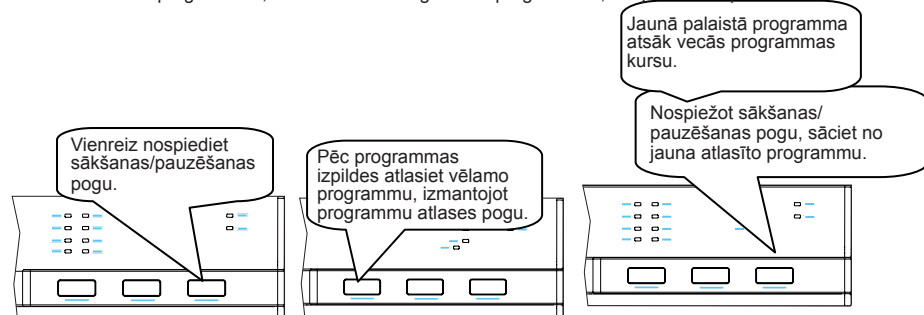

* . NODAĻA. MAŠĪNAS IESLĒGŠANA UN PROGRAMMAS IZVĒLE

Programmas maiņa, veicot atiestatīšanu

Ja vēlaties atcelt programmu, kamēr notiek mazgāšanas programmas atsākšana, rīkojieties kā aprakstīts tālāk.

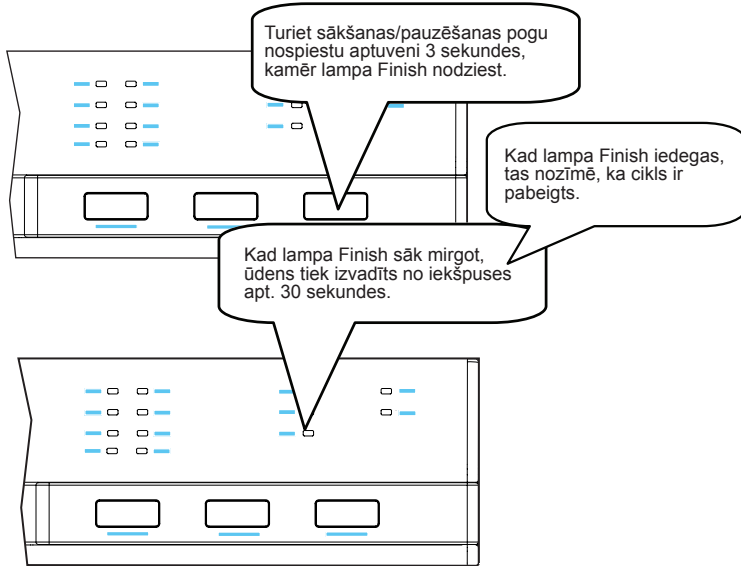

Mašīnas izslēgšana

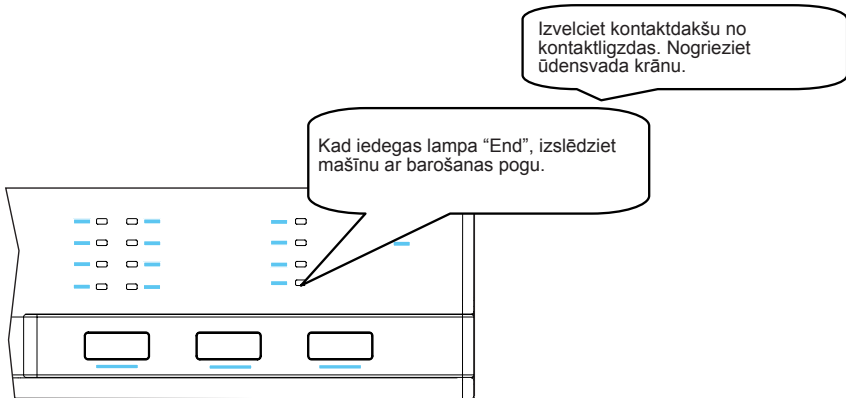

Piezīme. Varat nedaudz atvērt durvis, lai mašīna veiktu ātrāku žāvēšanu pēc programmas izpildes.

Piezīme. Ja mazgāšanas laikā tiek atvērtas mašīnas durvis vai rodas strāvas pārrāvums, pēc durvju aizvēršanas vai pēc strāvas padeves atjaunošanas mašīnā tiek atsākta programma.

ATBRĪVOŠANĀS NO MAŠĪNAS

Šis simbols uz izstrādājuma un iepakojuma norāda, ka izstrādājumu nevar izmests sadzīves atkritumos. Tā vietā to nepieciešams nogādāt atkritumu savākšanas vietā, kur pārstrādā elektrisko un elektronisko aprīkojumu. Jūs sniegsiet ieguldījumu negatīvu rezultātu saistībā ar apkārtējo vidi un cilvēku veselību novēršanā,

kas rodas izstrādājuma nepareizas izmešanas dēļ, nodrošinot, ka izstrādājums tiek pareizi likvidēts. Pārstrādājami materiāli palīdz taupīt dabas resursus. Lai saņemtu papildinformāciju par izstrādājuma pārstrādi, sazinieties ar vietējo pārvaldi, pārstrādes centru vai tirdzniecības vietu, kurā iegādājāties izstrādājumu.

Trauku mazgājamā mašīna sūkņa filtrā satur biocīdu izstrādājumu, lai novērstu baktēriju vairošanos.
Aktīvās vielas: cinka piritions (CAS Nr: 13463-41-7)



Register your product here
WWW.SHARPHOMEAPPLIANCES.COM,
by registering with Sharp you become part of
our For Life promise to always be there for you
and your appliance.



Service
& Support

Visit our website:

www.sharphomeappliances.com

Or contact us:



You **Tube**

%100 recycleable paper



Indaplovė

LT Naudojimo instrukcija



Indaplovė

QW-S22F472W-EU

TURINYS

1 SKYRIUS: GAMINIO APRAŠYMAS	
Techninės specifikacijos	5
Standartų atitikimas ir bandymų duomenys	5
2 SKYRIUS: SAUGOS INFORMACIJA IR REKOMENDACIJOS	
Perdirbimas	6
Saugos informacija	6
Rekomendacijos	8
Ko negalima plauti indaplovėje.....	8
3 SKYRIUS: PRIETAISO MONTAVIMAS	
Prietaiso pastatymas	9
Jungimas į vandentiekį	9
Vandens tiekimo žarna	10
Vandens išleidimo žarna.....	10
Jungimas į maitinimo tinklą	11
Indaplovės montavimas po stalviršiu	11
4 SKYRIUS: INDŲ SUDĖJIMAS Į INDAPLOVĘ	
Indų laikiklis	14
Indų sudėjimas į krepšius	16
5 SKYRIUS: PROGRAMŲ APRAŠYMAI	
Programos	18
6 SKYRIUS: PRIETAISO ĮJUNGIMAS IR PROGRAMOS NUSTATYMAS	
Prietaiso įjungimas	22
Pasibaigus programai	22
Programos keitimas.....	22
Programos keitimas ir atstatymas	23
Prietaiso išjungimas	23

Mieli klientai, mūsų tikslas – pasiūlyti Jums aukštos kokybės gaminius, kurie viršytų Jūsų lūkesčius. Jūsų įsigytas prietaisas pagamintas modernioje gamykloje, ir jo kokybė yra atidžiai patikrinta.

Prieš pradėdami naudoti prietaisą, atidžiai perskaitykite šią instrukciją, kurioje pateikta pagrindinė informacija apie saugų montavimą, priežiūrą ir naudojimą.

Naudojimo instrukcija taikytina keliems modeliams. Dėl to gali pasitaikyti skirtumų.

1 SKYRIUS: GAMINIO APRAŠYMAS

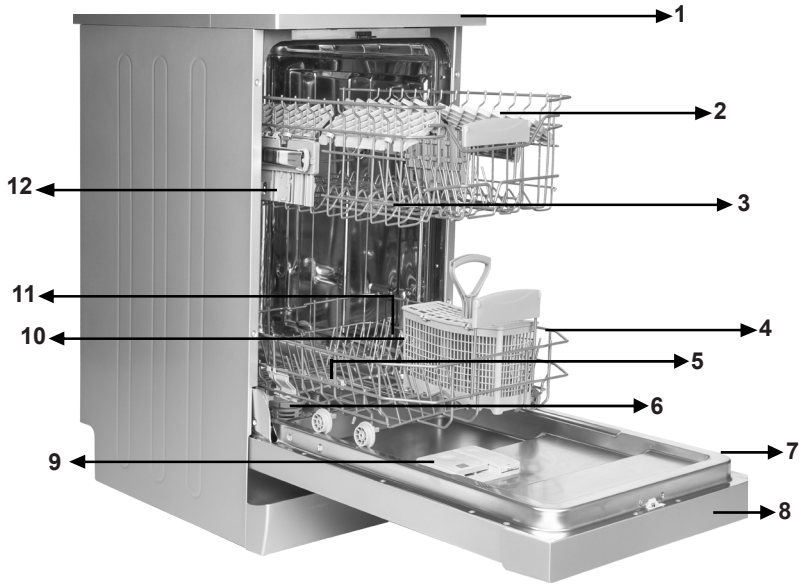

- | | |
|--------------------------------------|---|
| 1. Viršutinė dalis | 7. Techninių duomenų lentelė |
| 2. Viršutinis krepšys su pertvaromis | 8. Valdymo skydelis |
| 3. Viršutinis purkštuvas | 9. Ploviklio ir skalavimo priemonės dalytuvas |
| 4. Apatinis krepšys | 10. Stalo įrankių krepšys |
| 5. Apatinis purkštuvas | 11. Druskos dalytuvas |
| 6. Filtrai | 12. Viršutinio krepšio bėgelis |

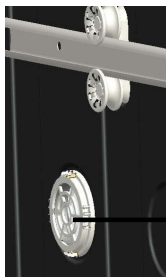

Turbininis džiovintuvas: sistema geriau džiovina indus.

1 SKYRIUS: TECHNINIAI DUOMENYS

Techninės specifikacijos

Talpa	10 indų komplektų
Aukštis	850 mm
Aukštis be viršutinės dalies	820 mm
Plotis	450 mm
Gylis	598 mm
Neto svoris	40 kg
Elektros įvadas	220–240 V, 50 Hz
Bendra galia	1900 W
Šildytuvo galia	1800 W
Siurblio galia	100 W
Vandens išleidimo siurblio galia	30 W
Vandens įvado slėgis	0.03 MPa (0,3 bar)-1 MPa (10 bar)
Srovė	10 A

Standartų ir bandymų duomenų atitiktis / ES atitikties deklaracija

Šis gaminys atitinka visų taikomų ES direktyvų reikalavimus, atsižvelgiant į atitinkamus suderintus standartus, numatančius CE žymėjimą.

Apsilankykite svetainėje www.sharphomeappliances.com, jei norite gauti elektroninę šio naudotojo vadovo kopiją.

Perdirbimas

- Kai kurių dalių gamyboje ir įpakavimui naudojamos perdirbamos medžiagos.
- Plastikinės dalys žymimos tarptautinėmis santrumpomis: (>PE< , >PS< , >POM< , >PP< ,)
- Naudojamas kartonas pagamintas iš perdirbto popieriaus ir jį reikia surinkti į atitinkamus popieriaus atliekų konteinerius perdirbimui.
- Tokių medžiagų negalima išmesti į buitinių atliekų šiukšliadėžę. Jas reikia nugabento į perdirbimo centrus.
- Susisiekite su atitinkamu centru, norėdami gauti išsamesnės informacijos apie atliekų utilizavimą.

Saugos informacija

Parsivežę prietaisą namo

- Patikrinkite, ar prietaisas ar jo pakuotė nėra pažeisti. Jokiu būdu nejunkite pažeisto prietaiso: būtinai susisiekite su įgaliotuoju techninės priežiūros centru.
- Pakavimo medžiagas ardykite taip, kaip parodyta, ir jas utilizuokite pagal atitinkamas taisykles.

Į ką atkreipti dėmesį, montuojant prietaisą

- Prietaisą statykite tinkamoje, saugioje ir lygioje vietoje.
- Prietaisą pastatykite ir junkite pagal nurodymus.
- Montuoti ir remontuoti šį prietaisą turi tik įgalioto priežiūros centro specialistai.
- Prietaise turi būti naudojamos tik originalios dalys.
- Prieš montuodami prietaisą, įsitinkite, kad jis nebūtų įjungtas į maitinimo tinklą.
- Patikrinkite, ar elektros saugiklių sistema sujungta pagal reglamentuotas taisykles.
- Kiekvienas elektros sistemos sujungimas turi atitikti vardinėje lentelėje nurodytą reikšmę.
- Pasirūpinkite, kad prietaisas nestovėtų ant maitinimo laido.
- Nejunkite į ilginamąjį laidą ar maitinimo lizdo šakotuvą. Pastatyto prietaiso maitinimo laido šakutė turi būti lengvai prieinama.
- Po montavimo pirmą kartą prietaisą paleiskite tuščia.

Kasdienis naudojimas

- Šis prietaisas skirtas buitiniam naudojimui; nenaudokite kitais tikslais. Naudojant komercine paskirtimi, prarandama gaminio garantija.
- Nesistokite, nesėskite ir nedėkite sunkių daiktų ant atidarytų durelių: prietaisas gali nuvirsti.
- Nenaudokite ploviklių ir skalavimo priemonių, kurios nėra pagamintos specialiai indaplovėms. Mūsų įmonė už tai atsakomybės nepisiima.
- Indaplovės viduje esantis vanduo nėra tinkamas gerti. Negerkite jo.
- Dėl sprogimo pavojaus draudžiama į indaplovės vidų dėti skaidančias chemines medžiagas, tokias kaip tirpikliai.
- Prieš dėdami plauti plastikinius indus, patikrinkite, ar plastikas yra atsparus

2 SKYRIUS: SAUGOS INFORMACIJA IR REKOMENDACIJOS

kaščiai.

- Šiuo prietaisu gali naudotis vaikai nuo 8 m. ir asmenys, kurių fiziniai, jutimo ar protiniai gebėjimai yra riboti, arba neturintys pakankamai patirties bei žinių, jei jie prižiūrimi arba išmokomi saugiai naudotis prietaisu ir supažindinami su galimais pavojais. Neleiskite vaikams žaisti su prietaisu.

Prietaiso valymo ir priežiūros negalima patikėti vaikams be priežiūros.

- Nedėkite netinkamų ir sunkių daiktų, viršijančių nurodytą prietaiso krepšio išlaikomą svorį.

„SHARP“ neprisiima atsakomybės už sugadintas vidines dalis.

- Neatidarinkite veikiančios indaplovės. Saugiklis užtikrina, kad, atidarius, prietaisas sustabdytų darbą.

- Kad išvengtumėte nelaimingų atsitikimų, nepalikite atidarytų durelių.

- Peilius ir kitus smailius daiktus dėkite į stalo įrankių plovimo krepšį ašmenimis žemyn.

- Jei maitinimo laidas pažeistas, jį gali pakeisti „SHARP“ arba jo paskirtas techninio aptarnavimo specialistas.

- Jei energijos taupymo („EnergySave“) funkcija įjungta („Yes“ padėtis), pasibaigus plovimo programai, atidaromos durelės. Minutę po to nebandykite per jėgą uždaryti durelių, kad nesugadintumėte automatinio durelių mechanizmo.

Kad indai išdžiūtų, durelės turi būti paliktos atidarytos 30 minučių (modeliuose su automatine durelių atidarymo sistema).

Įspėjimas: Nuskambėjus automatinio atidarymo signalui, nestovėkite prie durelių.

2 SKYRIUS: SAUGOS INFORMACIJA IR REKOMENDACIJOS

Vaikų saugumas

- Išpakavę prietaisą, pasirūpinkite, kad pakavimo medžiagų nepasiektų vaikai.
- Neleiskite vaikams žaisti su prietaisu ar jo įjungti.
- Ploviklius ir skalavimo priemonės laikykite vaikams nepasiekiamoje vietoje.
- Laikykite vaikus atokiau nuo atidaryto prietaiso, kadangi jame gali būti plovimo priemonių likučių.
- Pasirūpinkite, kad senas prietaisas nekeltų grėsmės jūsų vaikams.

Yra pasitaikę atvejų, kai vaikai užsitrenkia senuose prietaisuose. Norėdami apsisaugoti nuo tokių situacijų, išardykite prietaiso durelių spynelę ir išslupkite laidus.

Jei prietaisas neveikia tinkamai

- Dėl bet kokio remonto, kurį atlieka neįgaliojo serviso darbuotojas, nustoja galioti garantija.
- Prieš bet kokius remonto darbus įsitikinkite, ar prietaisas išjungtas iš maitinimo tinklo. Išjunkite saugiklį arba laidą iš maitinimo tinklo. Išjungdami iš maitinimo lizdo, netempkite už laido. Būtinai užsukite vandens įvadą.

Rekomendacijos

- Norėdami sutaupyti energijos ir vandens, prieš dėdami indus į indaplovę, nuvalykite stambius maisto likučius. Indaplovę įjunkite, kai prikraunate pilną.
- Mirkymo programą naudokite tik tada, kai būtina.
- Įdubusius indus, tokius kaip dubenis, stiklines ar puodus dėkite dugnu į viršų.
- Nerekomenduojama perkrauti indaplovės arba krauti indų kitaip, negu nurodyta.

Ko negalima plauti indaplovėje:

- Cigarečių pelenų, žvakių likučių, lako, dažų, cheminių medžiagų, metalo lydinų medžiagų.

Šakučių, šaukštų ir peilių medinėmis, kaulo, dramblio kaulo ar perlinių kriauklių rankenomis; klijuotų daiktų ir abrazyvinėmis, rūgštimi ar bazinėmis cheminėmis medžiagomis suteptų daiktų.

- Plastikinių daiktų, kurie neatsparūs karščiui, varinių ar alavuotų indų.
- Aliumininių ir sidabrinų daiktų (jie gali prarasti spalvą ir blizgumą).
- Kai kurių jautrių stiklinių gaminių, porceliano su dažytais ornamentais, kurie nublunka jau po pirmo plovimo; kai kurių kristalinių daiktų, kurie ilgai praranda skaidrumą; klijuotų stalo įrankių, kurie neatsparūs karščiui, kristolinių taurių, pjaustymo lentelių, daiktų iš sintetinio pluošto.
- Vandeni sugeriančių daiktų, tokių kaip kempinės ar rankšluosčių plauti indaplovėje negalima.

Įspėjimas: ateityje stenkitės pirkti indaplovėje tinkamus plauti servizus.

PRIETAISO MONTAVIMAS

Prietaiso pastatymas

Rinkdami prietaisui vietą, stenkitės, kad būtų patogų jį sudėti ir išimti indus. Nestatykite indaplovės patalpose, kur temperatūra gali nukristi žemiau 0 °C. Prieš pastatydami indaplovę, išpakuokite ją, atsižvelgdami į ant pakuotės nurodytus įspėjimus.

Indaplovę statykite netoli vandens įvado ir kanalizacijos vamzdžio. Prietaisui turite numatyti vietą, atsižvelgdami į tai, kad visų sujungimų paprastai nepakeisite. Norėdami pakelti prietaisą, neimkite už durelių ar skydo.

Pasirūpinkite, kad iš visų prietaiso pusių liktų tarpeliai, kad galėtumėte patogiai jį patraukti į priekį ir atgal, kai reikia nuvalyti.

Užtikrinkite, kad vandens įleidimo ir išleidimo žarnos, pastačius prietaisą, nebūtų užspaustos. Taip pat pasirūpinkite, kad prietaisas nestovėtų ant maitinimo laido.

Reguliuojamas prietaiso kojeles nustatykite taip, kad jis stovėtų lygiai. Tinkamai pastačius prietaisą, nekils sunkumų, norint atidaryti ar uždaryti dureles. Jei tinkamai neužsidaro prietaiso durelės, patikrinkite, ar jis stabiliai stovi ant grindų; jei ne, pareguliuokite kojeles, kad prietaisas stovėtų lygiai.

Jungimas į vandentiekį

Santechnikos įranga namuose turi būti pritaikyta indaplovei prijungti.

Taip pat rekomenduojame sumontuoti filtrą prie vandens įvado į namus, kad išvengtumėte žalos prietaisui dėl pašalinių priemaišų (smėlio, molio, rūdžių ir pan.), kurios kartais patenka į vandentiekio sistemą ar namų santechnikos liniją, taip pat norint išvengti indų pageltonavimo ar nuosėdų po plovimo.

3 SKYRIUS: PRIETAISO MONTAVIMAS

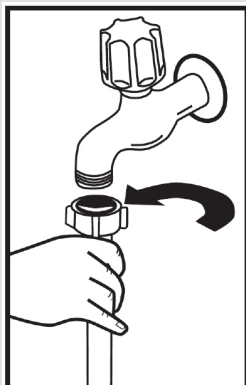

Vandens tiekimo žarna

Nenaudokite vandens tiekimo žarnos iš senos indaplovės. Geriau naudokite naują, esančią prie jūsų įsigytos indaplovės. Prieš jungdami naują ar ilgai nenaudotą vandens tiekimo žarną, praplaukite ją vandeniu. Vandens tiekimo žarną junkite tiesiai prie vandentiekio čiaupo. Vandens tiekimo slėgis turi būti mažiausiai 0,03 Mpa, o daugiausiai – 1 Mpa. Jei slėgis viršija 1 Mpa, prieš žarną turi būti sumontuotas slėgio mažinimo vožtuvas.

Prijungus žarną, vandentiekio čiaupas turi būti visiškai atsuktas ir patikrintas vandens sandarumas.

Saugumo sumetimais rekomenduojame užsukti vandentiekio čiaupą, jei prietaiso nenaudosite ilgesnį laiką.

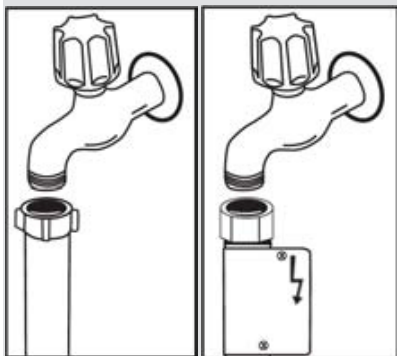

PASTABA: kai kuriuose modeliuose naudojama „Aquastop“ žarna. Naudojant „Aquastop“ žarną, susidaro pavojingas tempimas. Nepjaukite „Aquastop“ žarnos. Neleiskite jai persilenkti ar užsisukti.

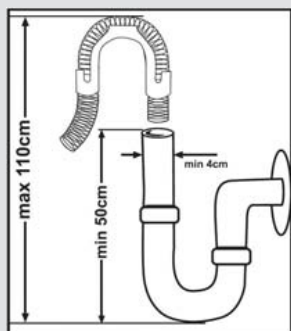

Vandens išleidimo žarna

Vandens išleidimo žarną galima jungti tiesiai į kanalizacijos vamzdį arba į kriauklės sifoną.

Su specialiu lenktu vamzdeliu (jei turite) vandenį išleisti galima į pačią kriauklę, pakabinus lenktą vamzdelį ant kriauklės krašto.

Sujungimas turi būti nuo 50 iki 110 cm nuo grindų plokštumos.

3 SKYRIUS: PRIETAISO MONTAVIMAS

Ispėjimas: naudojant ilgesnę nei 4 m vandens išleidimo žarną, indai gali likti nešvarūs. Tokiu atveju mūsų įmonė negali prisiimti atsakomybės.

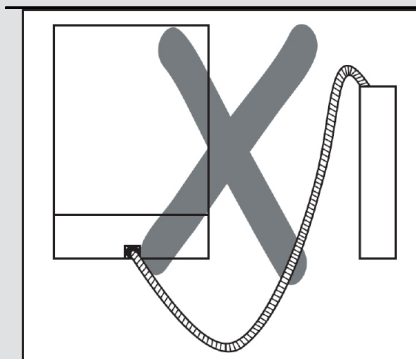
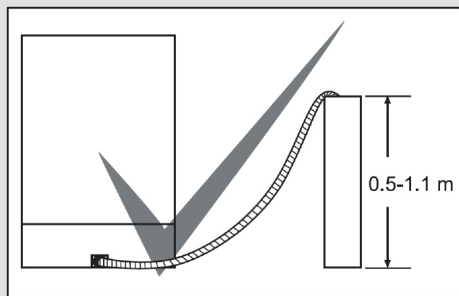

Jungimas į elektros tinklą

Prietaiso įžeminimo kaištis turi būti įstatomas į kištukinį lizdą su įžeminimu, prijungtą prie tinkamos įtampos ir srovės stiprumo tinklo.

Jei įžeminimo nėra, kvieskite kompetentingą elektriką jį įvesti.

Naudojant prietaisą tinkle be įžeminimo, mūsų įmonė neatsako už bet kokius nuostolius, jei jų patirtumėte dėl prietaiso naudojimo.

Elektros skaitiklio saugiklio srovės stiprumas turi būti 10–16 A. Jūsų prietaisas skirtas naudoti 220–240 V įtampos tinkle.

Jei tinklo įtampa jūsų gyvenamojoje vietoje yra 110 V, naudokite 110/220 V ir 3000 W transformatorių.

Prietaiso negalima įjungti į tinklą, kol jis nepastatytas. Būtinai naudokite komplekte esantį kištuką su apvalkalu. Naudojant prietaisą žemesnės įtampos tinkle, suprastėja plovimo kokybė. Prietaiso maitinimo laidą turi keisti tik įgalioto priežiūros centro specialistas ar įgaliotas elektrikas. Nesilaikant šio nurodymo, galimos nelaimės. Saugumo sumetimais rekomenduojame ištraukti kištuką iš maitinimo lizdo, jei prietaiso nenaudosite ilgesnį laiką. Kad išvengtumėte elektros smūgio, neišjunkite prietaiso iš maitinimo tinklo šlapiomis rankomis. Išjungdami iš maitinimo lizdo, rankomis imkite už kištuko. Netraukite už paties laido.

3 SKYRIUS: PRIETAISO MONTAVIMAS

Indaplovės montavimas po stalviršiu.

Norėdami montuoti indaplovę į baldus, patikrinkite, ar po stalviršiu yra pakankamai vietos ir ar elektros, santechnikos linijos atvestos į reikiamą vietą. **1** Jei nuspręsite, kad vietos po stalviršiu užtenka montuoti indaplovei, nukelkite viršutinę jos dalį, kaip parodyta iliustracijoje. **2**

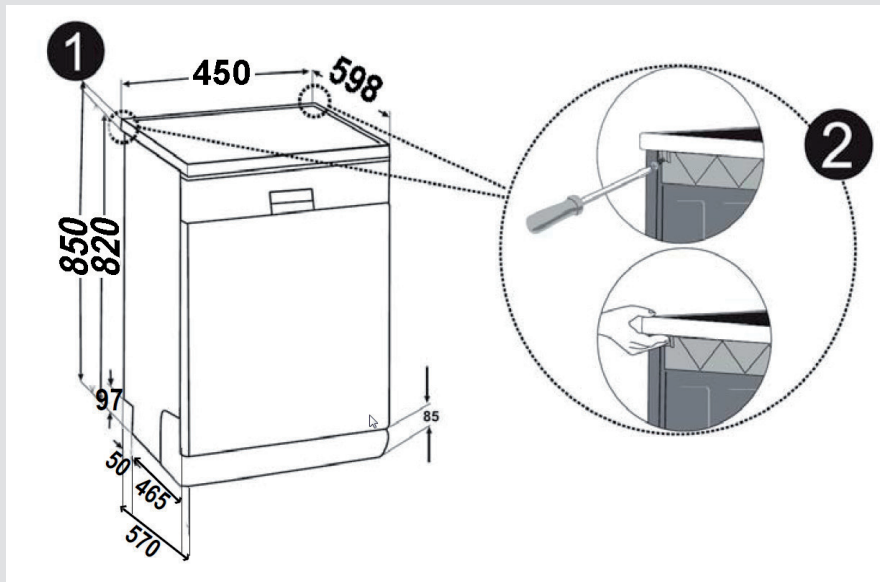

Įspėjimas: stalviršis, po kuriuo planuojate montuoti indaplovę, nuėmę viršutinę jos dalį, turi būti stabilus, kad prietaisas stovėtų lygiai. Norėdami nuimti viršutinę dalį, išsukite ją laikančius varžtus galinėje indaplovės pusėje, tada pastumkite priekinę plokštę 1 cm į galinę pusę ir pakelkite.

3 SKYRIUS: PRIETAISO MONTAVIMAS

Prietaiso kojeles reguliuokite pagal grindų nuolydį. **3** Įstumkite prietaisą po stalviršiu taip, kad neužspaustumėte ar neperlenktumėte žarnų. **4**

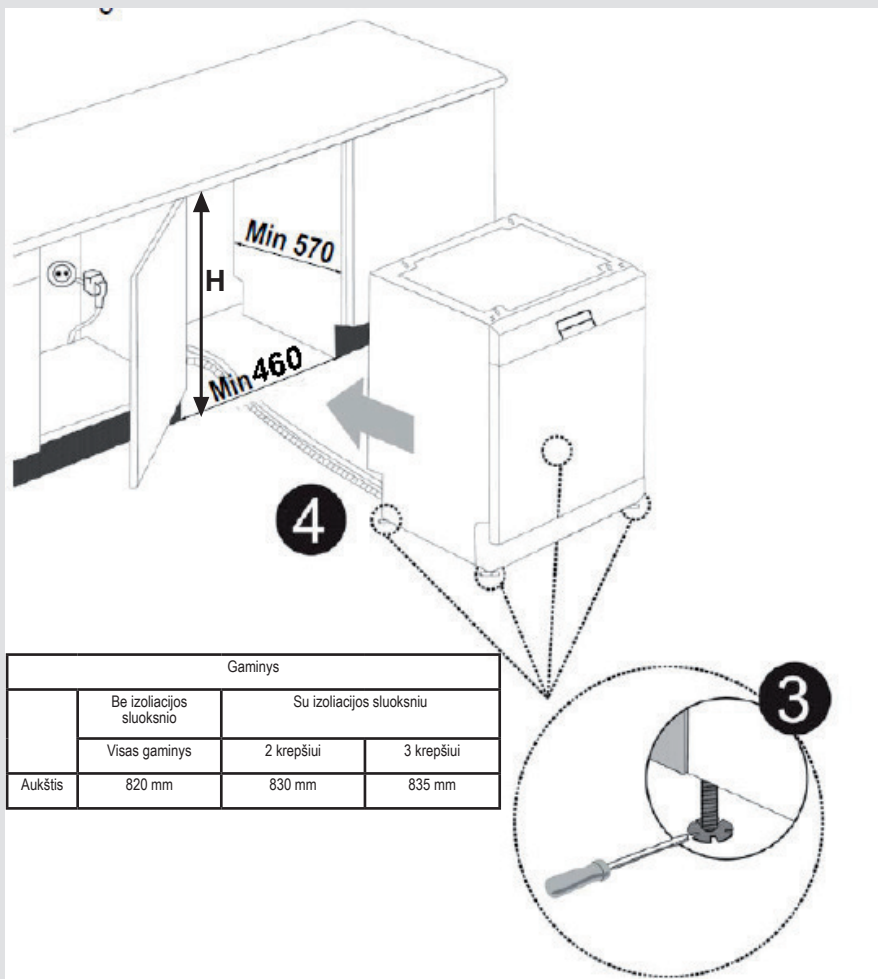

Įspėjimas: Nuėmus viršutinę dalį, prietaisą reikia statyti į tokių išmatavimų nišą, kokie parodyti paveikslėlyje.

4 SKYRIUS: INDŲ SUDĖJIMAS Į INDAPLOVĘ

INDŲ SUDĖJIMAS Į INDAPLOVĘ

Tinkamai sudėkite indus į indaplovę.

Indaplovėje yra du atskiri krepšiai dėti indams. Apatinis krepšys skirtas apvaliems ir giliems indams.

Viršutinis krepšys skirtas ploniems ir siauriems indams. Siekiant geriausios plovimo kokybės, rekomenduojame stalo įrankius dėti į specialų krepšį.

Kad nesusižeistumėte, ilgus ir aštrius peilius sudėkite smailiu galu į apačią arba suguldykite horizontaliai krepšiuose.

Įspėjimas: Indus sudėkite taip, kad jie netrukdytų viršutiniams ir apatiniams purkštuvams sukintis.

Indų laikiklis

Viršutiniame indaplovės krepšyje yra indų laikikliai. **a b** Šiuos laikiklius galite naudoti atlenktus arba užlenktus. Kai laikikliai atlenkti (**a** padėtis), ant jų galite sudėti puodelius; kai jie užlenkti (**b** padėtis), į krepšį galite dėti aukštas taurės. Taip pat ant šių laikiklių galite išilgai suguldyti ilgas šakutes, peilius ir šaukštus.

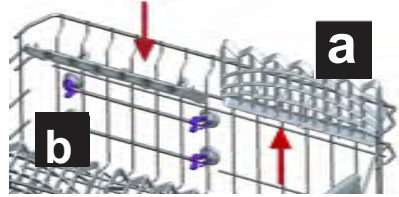

Viršutinio krepšio aukščio reguliavimas

Viršutinis jūsų prietaiso krepšys – aukštesniojoje padėtyje. Kai jis šioje padėtyje, į apatinį krepšį galite sudėti didelius daiktus, tokius kaip keptuvės ir pan. Nuleidę viršutinį krepšį į žemesniąją padėtį, į jį galite dėti dideles lėkštes.

Norėdami pakeisti krepšio aukštį, naudokite ratukus. Nuimkite krepšius fiksuojančias dalis viršutinio krepšio bėgelių galuose, pasukdami jas į šonus, ir ištraukite krepšį. Pakeiskite ratukų padėtį; įstatykite krepšį atgal į bėgelius ir uždėkite fiksuojančias dalis. Šitai viršutinį krepšį perstatysite į žemesniąją padėtį.

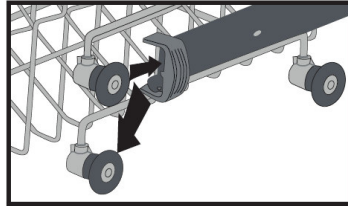
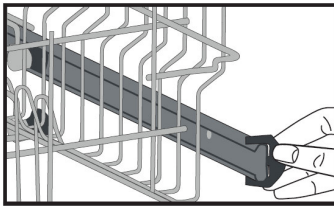

Apatinis krepšys

Laikiklių palenkimas

Lankstomi laikikliai viršutiniame krepšyje skirti tam, kad galėtumėte sudėti didesnius indus, pavyzdžiui, puodus, keptuves ir t. t. Jei reikia, galima atlenkti kiekvieną dalį atskirai arba visas, norint daugiau erdvės indams sudėti. Atlenkiamus laikiklius galite naudoti atlenkdami juos į viršų arba nulenkdami žemyn.

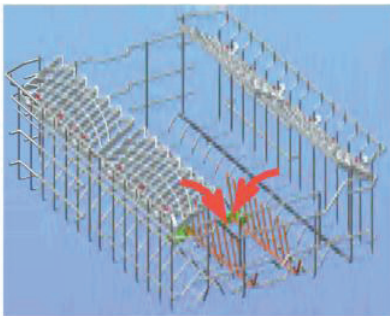

4 SKYRIUS: INDŲ SUDĖJIMAS Į INDAPLOVĘ

Pirkrauto viršutinio krepšio reguliavimas

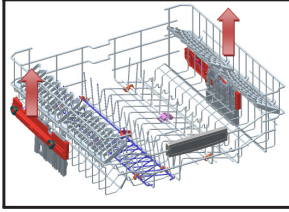

Viršutinio krepšio reguliavimo mechanizmas skirtas tam, kad galėtumėte reguliuoti jo aukštį į viršų ir į apačią neišimdami prikrauto krepšio iš indaplovės ir padaryti daugiau vietos viršutinėje krepšio dalyje arba apačioje po juo. Gamykloje krepšys nustatomas į aukštesniąją padėtį. Norėdami pakelti krepšį, paaimkite iš abiejų šonų ir patraukite į viršų. Norėdami jį nuleisti, paaimkite iš abiejų šonų ir palikite. Įsitikinkite, kad pakrauto krepšio reguliavimo mechanizmai iš abiejų pusių būtų vienodoje padėtyje (viršuje arba apačioje).

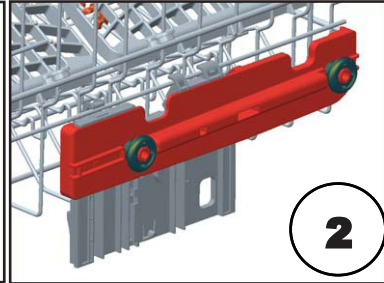
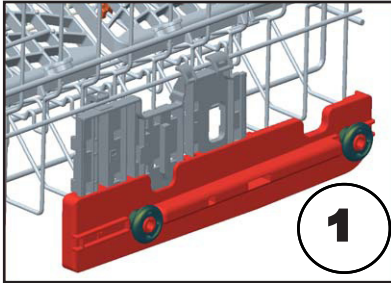

Apatinis krepšys Laikiklių palenkimas

Lankstomi laikikliai iš dviejų dalių apatiniame krepšyje skirti tam, kad galėtumėte sudėti didesnius indus, pavyzdžiui, puodus, keptuves ir t. t. Jei reikia, galima atlenkti kiekvieną dalį atskirai arba visas, norint daugiau erdvės indams sudėti. Atlenkiamus laikiklius galite naudoti atlenkdami juos į viršų arba nulenkdami žemyn.

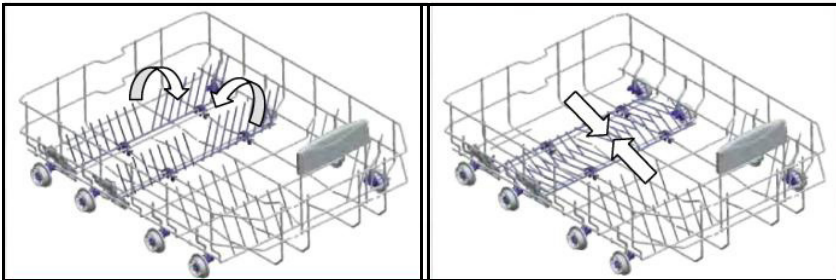

4 SKYRIUS: INDŲ SUDĖJIMAS Į INDAPLOVĖ

Indų sudėjimas į krepšius
Apatinis krepšys



Viršutinis krepšys

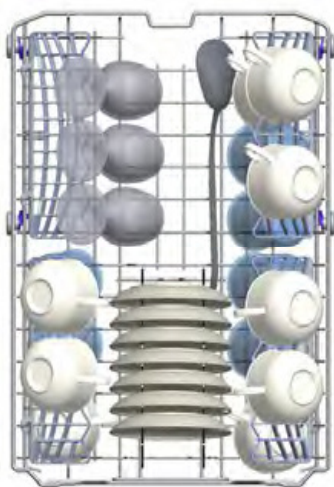

4 SKYRIUS: INDŲ SUDĖJIMAS Į INDAPLOVĖ

Neteisingai sudėti indai

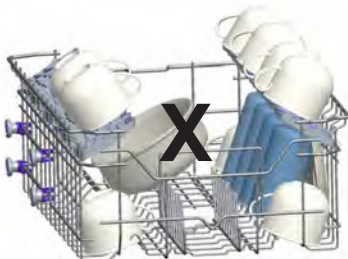
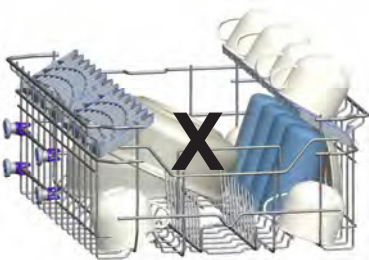
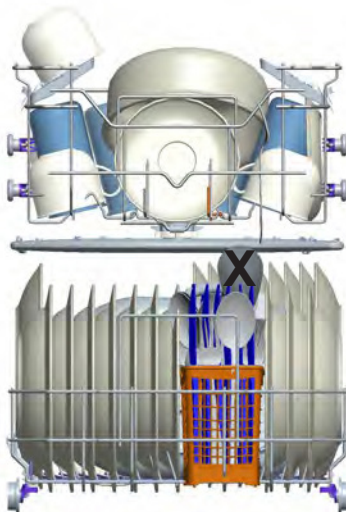

Svarbi pastaba bandymų laboratorijoms

Norėdami gauti išsamios informacijos apie efektyvumo bandymus, susisiekite šiuo adresu: „dishwasher@standardtest.info“. Laiške nurodykite modelio pavadinimą ir serijos numerį (20 skaitmenų), kurie nurodyti ant prietaiso durelių.

) SKYRIUS: PROGRAMŲ APRAŠYMAI

PROGRAMŲ APRAŠYMAI

Programos

Programos pavadinimas				
	Mirkymas	Automatinė švelni	Automatinė normali	Automatinė intensyvi
Plovimo temperatūra	-	30-50°C	50°C - 60	60-70°C
Maisto likučių tipas	Švieži, mažiau nešvarumų kava, pienas, arbata	Automatiškai nustato indų nešvarumo lygį ir parenka temperatūrą, plovimui reikalingo vandens kiekį ir plovimo laiką		
Nešvarumo lygis	mažas	mažas	aukštas	aukštas
Ploviklio kiekis B: 25 cm ³ / 15 cm ³ A: 5 cm ³	A**	B	B + A	B + A
	Mirkymas	Automatiškai nustato indų nešvarumo lygį ir parenka temperatūrą, plovimui reikiamo vandens kiekį ir plovimo laiką		
Programos trukmė (minutės)	15	69-82	96-111	98-152
Energijos sąnaudos (kWh)	0,02	0,64-0,81	11,09-1,11	1,12-1,30
Vandens sąnaudos (litrai)	3,6	9,7-13,0	9,6-16,1	10,0-20,0
Jei naudojama ½ pusinės apkrovos funkcija, programoje rodomos tokios reikšmės.				
Programos trukmė (minutės)	15	65-76	84-97	86-140
Energijos sąnaudos (kWh)	0,02	0,66-0,78	0,86-1,10	1,27-1,29
Vandens sąnaudos (litrai)	3,6	9,7-13,0	9,6-16,1	10,0-20,0

Ispėjimas: į trumpąsias programas neįtrauktas džiovinimas. Pateiktos reikšmės yra gautos laboratorinėmis sąlygomis, laikantis aktualių standartų. Šios reikšmės gali keistis, priklausomai nuo prietaiso naudojimo ir aplinkos (tinklo įtampas, vandens slėgio, tiekiamo vandens temperatūros ir aplinkos temperatūros).

) SKYRIUS: PROGRAMŲ APRAŠYMAI

PROGRAMŲ APRAŠYMAI

Programos

Programos pavadinimas	Greitoji 30 min.	Eko	Super 50 min.	Higieniška 70 °C
	Plovimo temperatūra	40°C	50°C	50°C
Maisto likučių tipas	Šviežia kava, pienas, arbata, šalta mėsa, daržovės	kava, pienas, arbata šalti patiekalai, neilgai laikytos daržovės	sriubos, padažai, makaronai, kiaušiniai, plovos, bulvės ir orkaitėje kepti patiekalai, aliejuje virti patiekalai	Labai nešvarūs, ilgai stovėję indai, kuriems reikalingas higieniškas plovimas.
Nešvarumo lygis	mažas	Vidutinis	Vidutinis	aukštas
Ploviklio kiekis B: 25 cm ³ / 15 cm ³ A: 5 cm ³	B	B + A	B + A	B + A
	Plovimas 40 °C temperatūroje	Plovimas 50 °C temperatūroje	Plovimas 65 °C temperatūroje	Plovimas 50 °C temperatūroje
	Skalavimas šaltu vandeniu	Skalavimas šaltu vandeniu	Skalavimas drungnu vandeniu	Plovimas 70°C temperatūroje
	Skalavimas karštu vandeniu	Skalavimas karštu vandeniu	Skalavimas karštu vandeniu	Skalavimas šaltu vandeniu
	Pabaiga	Džiovinimas	Pabaiga	Skalavimas karštu vandeniu
		Pabaiga		Džiovinimas
				Pabaiga
Programos trukmė (minutės)	30	198	50	124
Energijos sąnaudos (kWh)	0,67	0,73	1,12	1,30
Vandens sąnaudos (litrai)	9,9	9,0	9,9	12,9
Jei naudojama ½ pusinės apkrovos funkcija, programoje rodomos tokios reikšmės.				
Programos trukmė (minutės)	30	178	45	101
Energijos sąnaudos (kWh)	0,67	0,71	0,99	1,09
Vandens sąnaudos (litrai)	9,9	9,0	9,9	9,5

** Naudojant mirkymo programą, turi būti naudojamas tik ploviklis milteliai.

6 SKYRIUS: PRIETAISO ĮJUNGIMAS IR PROGRAMOS NUSTATYMAS

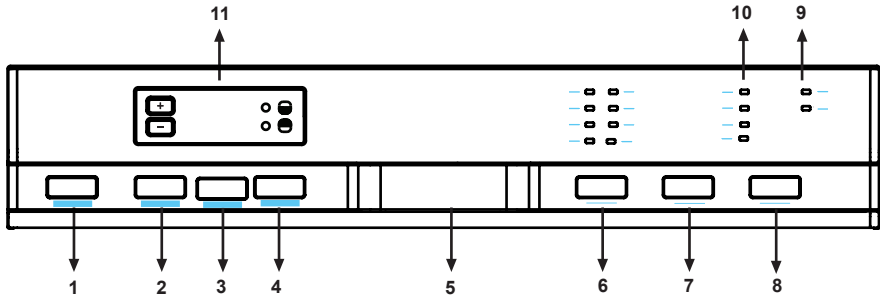

1.) Įjungimo / išjungimo mygtukas

Paspaudus įjungimo / išjungimo mygtuką, įjungiamas prietaisas, pradeda šviesti įjungimo / budėjimo režimo mygtukas.

2.) Papildomo džiovinimo mygtukas

Šiuo mygtuku galite įjungti papildomas džiovinimo funkcijas pasirinktai programai. Pasirinkus jas, prie pasirinktos programos pridėjami papildomi šildymo ir džiovinimo etapai, kad tikrai iš indaplovės ištrauktumėte sausesnius indus.

3.) Ploviklio tablečių naudojimo mygtukas

Ploviklio tablečių naudojimo mygtuką spauskite tada, kai naudojate kombinuotuosius ploviklius su druska, skalavimo priemone ir kitomis funkcijomis.

4.) ½ pusinės apkrovos mygtukas

Naudojant ½ funkciją, galima rinktis iš trijų plovimo variantų: naudoti apatinį, viršutinį arba abu krepšius.



Jei reikia plauti nedaug indų, galite įjungti pusinės apkrovos funkciją, veikiančią su kai kuriomis programomis. Jei indus sudėjote į abu krepšius, paspauskite ½ mygtuką ir pasirinkite, kad šviestų abi lemputės.



Jei indus sudėjote tik į viršutinį krepšį, paspauskite ½ mygtuką ir pasirinkite, kad šviestų viršutinė lemputė. Tada indai bus plaunami tik viršutiniame krepšyje. Žinoma, naudojant šią funkciją, apatiniame krepšyje neturi būti indų.



Jei indus sudėjote tik į apatinį krepšį, paspauskite ½ mygtuką ir pasirinkite, kad šviestų apatinė lemputė.

Tada indai bus plaunami tik apatiniame krepšyje. Naudodami šią funkciją, patikrinkite, ar viršutiniame krepšyje nėra indų.

Pastaba: jei paskutinį kartą su plovimo programa naudojote papildomas funkcijas, jos veiks ir kito plovimo metu. Jei nenorite naudoti funkcijos naujai pasirinktoje plovimo programoje, vėl paspauskite pasirinktos funkcijos mygtuką ir įsitikinkite, kad užgestų mygtuko lemputė.

5.) Durelių rankena

Durelių rankena naudojama atidaryti / uždaryti prietaiso dureles.

6.) Programų nustatymo mygtukas

Programų nustatymo mygtuku galite parinkti tinkamą programą indams plauti.

7.) Papildomas skalavimas

Šiuo mygtuku galite įjungti papildomo skalavimo funkciją pasirinktai programai. Pasirinkus papildomo skalavimo funkciją, pasirinktoje programoje naudojami papildomi plovimo-skalavimo etapai, užtikrinantys, kad iš indaplovės tikrai ištrauksite švaresnius ir blizgesnius indus.

8.) Paleidimo / pristabdymo mygtukas

Paspaudus paleidimo / pristabdymo mygtuką, pradeda veikti programų mygtuku pasirinkta plovimo programa ir užsidega būsenos indikatorius lemputė „plovimas“. Programai sustojus, degant plovimo indikatoriumi, paleidimo / pristabdymo indikatorius mirkčioja.

6 SKYRIUS: PRIETAISO ĮJUNGIMAS IR PROGRAMOS NUSTATYMAS

9.) Įspėjamasis indikatorius dėl druskos trūkumo

Norėdami įvertinti, ar indaplovėje užtenka vandens minkštinimo druskos, patikrinkite, ar įspėjamasis druskos indikatorius nešviečia ekrane. Kai pradeda šviesti įspėjamasis druskos indikatorius, turite įpilti druskos į atitinkamą skyrelį.

Įspėjamasis indikatorius dėl skalavimo priemonės trūkumo

Norėdami įvertinti, ar indaplovėje užtenka skalavimo priemonės, patikrinkite, ar įspėjamasis skalavimo priemonės indikatorius nešviečia ekrane. Kai pradeda šviesti įspėjamasis skalavimo priemonės indikatorius, įpilkite skalavimo priemonės į atitinkamą skyrelį.

10.) Programų eigos indikatoriai

Programos eigą galima stebėti pagal valdymo skydelyje apšviestus indikatorius.

- Plovimas
- Skalavimas
- Džiovinimas
- Pabaiga

11.) Likusio laiko indikatorius

Likusio laiko indikatorius rodo programos trukmę ir likusį laiką iki jos pabaigos. Be to, galite reguliuoti programos pradžios atidėjimo laiką, paspausdami mygtukus su indikatoriumi prieš paleidžiant programą. Norėdami pakeisti atidėjimo laiko reikšmę, spauskite paleidimo / pristabdymo mygtuką ir naudokite mygtukus su indikatoriumi. Norėdami suaktyvinti nustatytą laiką, vėl paspauskite paleidimo / pristabdymo mygtuką.

Užraktas nuo vaikų

Norėdami suaktyvinti užraktą nuo vaikų, vienu metu paspauskite ir 3 sekundes palaikykite „+“ ir „-“ mygtukus. Tada likusio laiko indikatorius langelyje 2 sekundes rodomas užrašas „CL“. Norėdami išjungti užraktą nuo vaikų, vėl vienu metu paspauskite ir 3 sekundes palaikykite „+“ ir „-“ mygtukus. Ekrane 1 kartą sumirkščios užrašas „CL“.

6 SKYRIUS: PRIETAISO ĮJUNGIMAS IR PROGRAMOS NUSTATYMAS

Prietaiso įjungimas

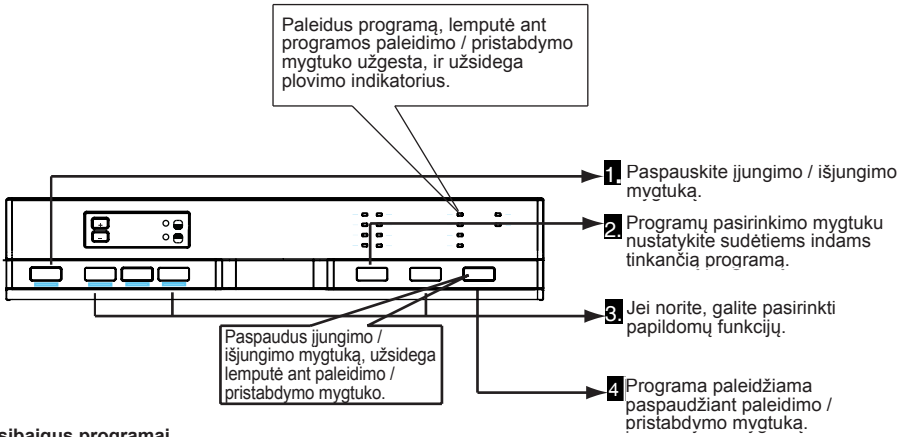

Pasibaigus programai

Programos eigą galite sekti pagal prietaisų skydelyje užsidegančias lemputes.

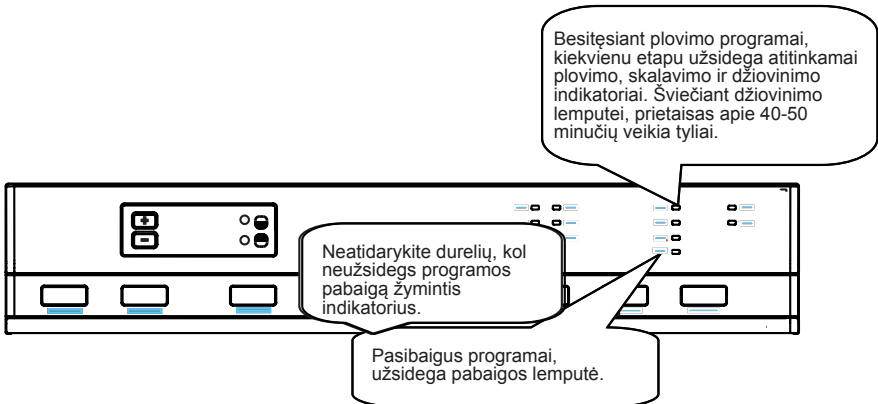

Programos keitimas

Jei norite pakeisti programą, kol tęsiasi įjungta plovimo programa.

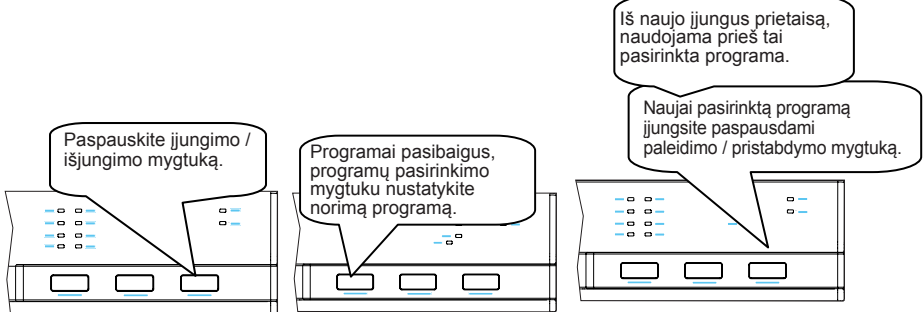

6 SKYRIUS: PRIETAISO ĮJUNGIMAS IR PROGRAMOS NUSTATYMAS

Programos keitimas ir atstatymas

Jei norite atšaukti programą, kol tęsiasi įjungta plovimo programa.

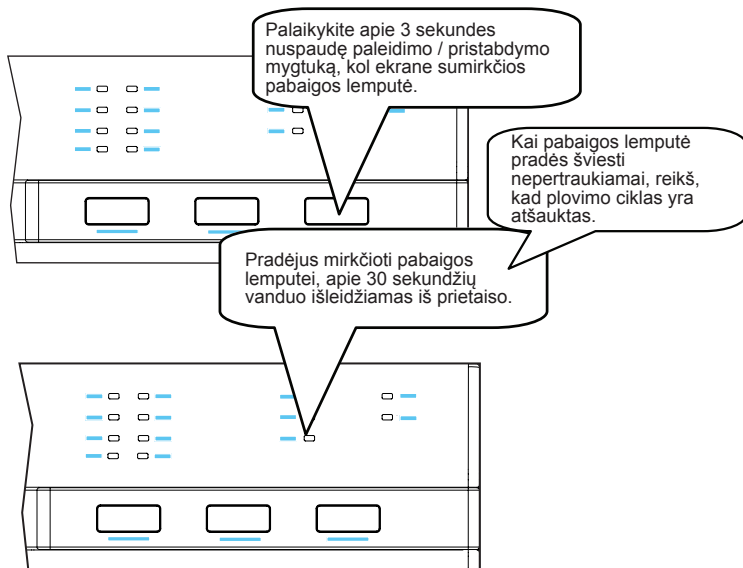

Prietaiso išjungimas

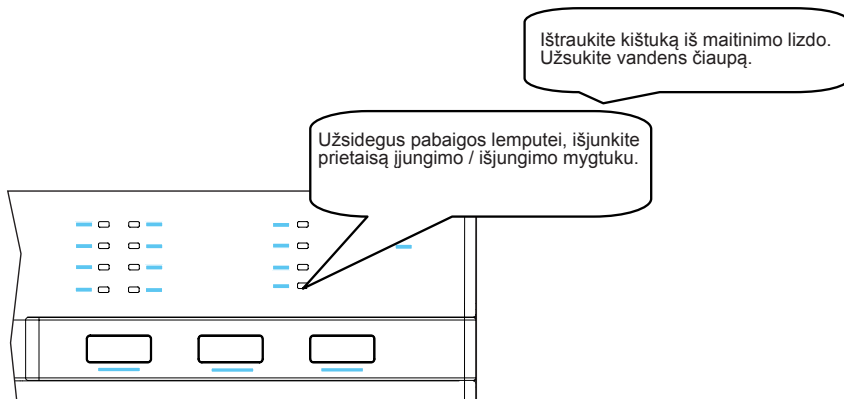

Pastaba: pasibaigus plovimo programai, galite truputį praverti prietaiso dureles, kad indai greičiau išdžiūtų.

Pastaba: jei plovimo metu atidaromos prietaiso durelės arba nutrūksta maitinimas, prietaisas atnaujiną programą, kai durelės uždaromos arba kai atsinaujina elektros energijos tiekimas.

SENO PRIETAISO UTILIZAVIMAS

Šis simbolis reiškia, kad produkto ar įpakavimo negalima išmesti su buitineis atliekomis.

Jis turi būti nugabentas į atitinkamą atliekų surinkimo vietą, kuriose pasirūpinama dėl elektrinių ir elektroninių atliekų perdirbimo.

Padėsite išvengti potencialiai neigiamų padarinių aplinkai ir žmonių sveikatai, kurie atsiranda dėl netinkamo atliekų tvarkymo, užtikrindami, kad šį gaminį utilizuosite tinkamai.

Medžiagų perdirbimas tausoja gamtinius išteklius. Norėdami gauti išsamesnę informaciją apie produkto perdirbimą kreipkitės į savivaldybę, buitinių atliekų tvarkymo paslaugų teikėjus arba į parduotuvę, kurioje įsigijote šį produktą.

Indaplovės nešvarumų nusodinimo filtre yra biocidų, neleidžiančių bakterijoms daugintis.

Veiklioji medžiaga: cinko piritionas (CAS nr.: 13463-41-7)



Register your product here
WWW.SHARPHOMEAPPLIANCES.COM,
by registering with Sharp you become part of
our For Life promise to always be there for you
and your appliance.



Service
& Support

Visit our website:

www.sharphomeappliances.com

Or contact us:



You **Tube**

%100 recycleable paper



Nõudepesumasin

ET Kasutusjuhend



Nõudepesumasin

QW-S22F472W-EU

SISUKORD

1. PEATÜKK: TOOTE TUTVUSTUS	
Tehnilised andmed.....	5
Standarditele vastavus ja katsetustulemused	5
2. PEATÜKK: OHUTUSTEAVE JA SOOVITUSED	
Taaskäitlus.....	6
Ohutusteave	6
Soovitused.....	8
Nõudepesuks mittesobivad esemed.....	8
3. PEATÜKK: MASINA PAIGALDAMINE	
Masina asukoht	9
Veeühendus.....	9
Vee sisselaskevoolik	10
Vee väljalaskevoolik	10
Vooluvõrku ühendamine	11
Masina paigaldamine töötasapinna alla	11
4. PEATÜKK: NÕUDEPESUMASINA TÄITMINE	
Nõuderest.....	14
Erinevad võimalused korvi täitmiseks.....	16
5. PEATÜKK: PROGRAMMIDE KIRJELDUSED	
Programmi elemendid	18
6. PEATÜKK: MASINA SISSELÜLITAMINE JA PROGRAMMI VALIMINE	
Masina sisselülitamine	22
Programmi järeletegevused	22
Programmi vahetamine	22
Programmi muutmine lähtestamise teel	23
Masina väljalülitamine	23

Hea klient, meie eesmärgiks on pakkuda teile kõrge kvaliteediga tooteid, mis ületavad teie ootusi. Teie seade valmistati moodsate tootmisvahenditega ja läbis hoolika kvaliteedikontrolli.

Lugege käesolev juhend tähelepanelikult enne seadme kasutamist läbi. Juhendist leiate baasteabe ohutu paigaldamise, hooldamise ja kasutamise kohta.

Kasutusjuhend laieneb mitmele erinevale mudelile. Seetõttu on võimalik toote ja juhiste mõningane erinevus.

1. PEATÜKK: TOOTE TUTVUSTUS

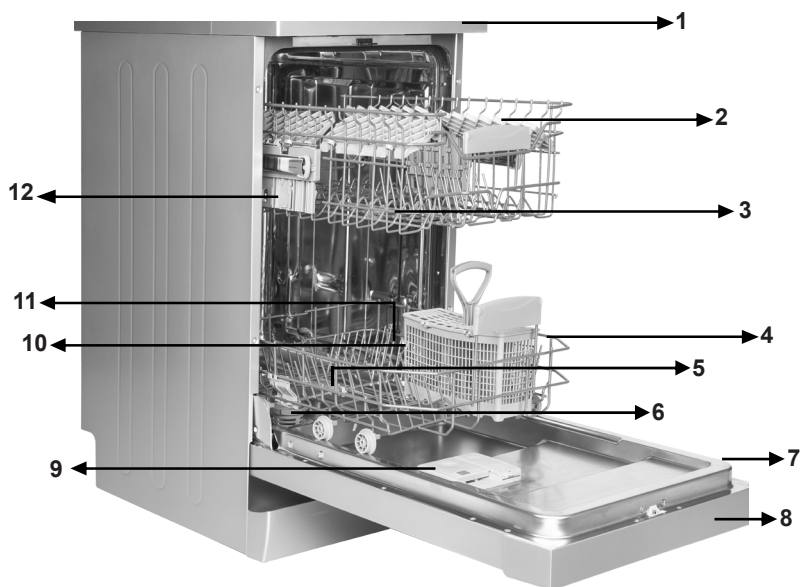

- | | |
|---------------------------|---|
| 1. Töötasapind | 7. Andmeplaat |
| 2. Restidega ülemine korv | 8. Juhtpaneel |
| 3. Ülemine pihustihoop | 9. Pesuvahendi ja loputusvahendi jaotur |
| 4. Alumine korv | 10. Söögiriistade korv |
| 5. Alumine pihustihoop | 11. Soolajaotur |
| 6. Filtrid | 12. Ülemise korvi siinilukk |

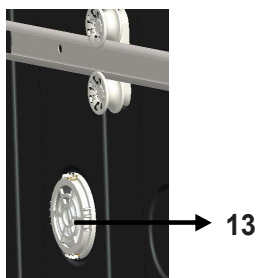

Turbokuivatusseade:

See süsteem tagab teie nõude parema kuivatamise.

1. PEATÜKK: TEHNILISED ANDMED

Tehnilised andmed

Mahutavus	10 kohakomplekti
Kõrgus	850 mm
Kõrgus (ilma töötasapinnata)	820 mm
Laius	450 mm
Sügavus	598 mm
Netokaal	40 kg
Vooluvarustus	220-240 V, 50 Hz
Koguvõimsus	1900 W
Kuumutusvõimsus	1800 W
Pumba võimsus	100 W
Tühjendusumba võimsus	30 W
Veevarustuse surve	0,03 MPa (0,3 baar) - 1 MPa (10 baar)
Voolutugevus	10 A

Vastavus standarditele ja katseandmed / EL-i vastavusdeklaratsioon

See toode on kooskõlas kõigi CE-vastavusmäärgile kohaldatavate EL-i direktiivide nõuete ja vastavate ühtlustatud standarditega.

Käesoleva kasutusjuhendi elektroonilise koopia saamiseks külastage

www.sharphoneappliances.com.

2. PEATÜKK: OHUTUSTEAVE JA SOOVITUSED

Taaskäitlus

- Teie masina osad komponendid ja pakend on valmistatud taaskäideldavatest materjalidest.
- Plastosad on märgistatud rahvusvaheliste lühenditega: (>PE< , >PS< , >POM<, >PP<,)
- Kartongdetailid on valmistatud taaskäideldust paberist ja need tuleb uuesti taaskäitlemiseks panna vabapaberi kogumiskonteineritesse.
- Sellised materjalid ei ole sobivad viskamiseks tavaprügikastidesse. Need tuleb selle asemel toimetada vastavatesse jäätmejaamadesse.
- Võtke ühendust vastava keskusega ja küsige lähemalt kogumispunktide ja -meetodite kohta.

Ohutusteave

Masina vastuvõtmine kättetoimetamisel

- Kontrollige, kas masinal või selle pakendil on kahjustusi. Ärge käivitage masinat, mis on mingil moel kahjustatud vaid võtke kindlasti ühendust volitatud hoolduskeskusega.
- Eemaldage näidatud viisil pakkematerjalid ja utiliseerige need vastavalt kehivatele eeskirjadele.

Millele pöörata tähelepanu masina paigaldamisel

- Valige oma masina paigaldamiseks sobiv, turvaline ja horisontaalne koht.
- Paigaldage ja ühendage oma masin vastavalt juhistelet.
- Masina paigaldamise ja parandamise eest peaks kandma hoolt ainult ametlik teeninduskeskus.
- Masina juures võib kasutada ainult originaalvaruosi.
- Kontrollige enne paigaldamist, et masin ei ole vooluvõrku ühendatud.
- Kontrollige, kas siseruumide voolukaitse on ühendatud vastavalt eeskirjadele.
- Kõik elektriühendused peavad vastama seadme andmeplaadil märgitud väärtustele.
- Pöörake erilist tähelepanu ja veenduge, et masin ei seisaks elektrijuhtme peal.
- Ärge kasutage masina vooluvõrku ühendamiseks pikendusjuhet või harupistikut. Pistik peab jääma masina paigaldamise järel mugavalt juurdepääsetavaks.
- Pärast masina paigaldamist sobivasse kohta laske sel töötada esimene kord tühjalt ilma nõudeta.

Igapäevane kasutamine

- See masin on mõeldud ainult kodumajapidamises kasutamiseks ja ei ole sobiv teisteks eesmärkideks. Nõudepesumasina kasutamine ärilistel eesmärkidel muudab garantii kehtetuks.
- Ärge seiske, istuge ega koormake masina avatud ust – masin võib ümber minna.
- Ärge kasutage pesu- ega loputusvahendeid, mis ei ole ettenähtud spetsiaalselt nõudepesumasinate jaoks. Meie ettevõtte ei võta vastutust selliste olukordade eest.

2. PEATÜKK: OHUTUSTEAVE JA SOOVITUSED

- Masina pesusektsioonis leiduv vesi ei ole joogivesi ja see ei kõlba joomiseks.
- Seoses plahvatusohuga ärge pange masina pesemissektsiooni keemilisi lahusteid.
- Kontrollige enne pesemist, et plastesemed on kuumakindlad.
- Seda seadet võivad kasutada lapsed alates 8. eluaastast ja piiratud füüsiliste, sensoorsete või vaimsete võimetega või kogemuste ja teadmisteta isikud, kui neid on juhendatud seadme ohutu kasutamise osas ja nad mõistavad kasutamisega seotud ohte. Jälgige, et lapsed niidukiga ei mängiks. Lapsed ei tohi ilma järelevalveta seadet hooldada.
- Ärge pange oma masinasse korvi mahtu ja raskustaluvust ületavaid esemeid. SHARP ei vastuta sisedetailide kahjustumise eest.
- Töötavat nõudepesumasinat ei tohi avada. Turvaseade seiskab masina selle avamisel.
- Õnnetuste vältimiseks ärge jätke ust lahti.
- Asetage noad ja teised teravad esemed terav ots allpool söögiriistade korvi.
- Toitejuhtme kahjustumisel peab selle välja vahetama SHARP või selle teenindusesindaja.
- Kui on aktiveeritud energiasäästufunktsioon, avaneb uks programmi lõppedes. Ärge suruge ust kinni kuna see kahjustab ukse automaatmehhanismi. Korraliku kuivamise tagamiseks peab uks jääma 30 minutiks avatuks (automaatse ukse-avamissüsteemiga mudelid).

Hoiatus! Ärge seiske ukse ees, kui on kõlanud automaatse avanemise helisignaal.

2. PEATÜKK: OHUTUSTEAVE JA SOOVITUSED

Laste ohutus

- Masina pakendite eemaldamisel tuleb pakkematerjalid panna lastele kättesaamatusse kohta.
- Ärge lubage lastel masinaga mängida ega seda käivitada.
- Hoidke lapsed eemal pesu- ja loputusvahendist.
- Hoidke lapsed eemal avatud masinast, kuna selle sees võib olla pesuvahendijääke.
- Veenduge, et teie vana masin ei kujutaks lastele ohtu. On olnud juhtumeid, et lapsed on jäänud vanadesse masinatesse lõksu. Sellise olukorra vältimiseks purustage masina ukسلukk ja tõmmake küljest elektrikaablid.

Tõrke korral

- Parandustööd, mis ei ole tehtud ametlike teenindustehnikute poolt, muudavad garantii kehtetuks.
- Enne masina remontimist veenduge, et masin on lahutatud vooluvõrgust. Lülitage kaitse välja või eraldage pistik seinakontaktist. Ärge tõmmake pistiku väljatõmbamiseks juhtmest. Keerake veekraan kindlasti kinni.

Soovitused

- Energia ja vee kokkuhoidmiseks eemaldage nõudelt enne masinasse panemist toidujäägid. Käivitage masin, kui see on nõudega täidetud.
- Kasutage eelpesuprogrammi ainult vastava vajaduse korral.
- Asetage tühjad esemed, nagu kausid, klaasid ja potid tagurpidi pööratult masinasse.
- Masinat ei soovitata ülemääraselt täita ega täita muul, kui selleks ettenähtud moel.

Nõudepesuks mittesobivad nõud.

- Sigaretituhk, küünlarasv, poleerimisvaha, värv, keemilised ained, rauasulamid.
- Puidust, luust, elevantiluust või pärlmutriga kaetud käepidemetega kahvlid, lusikad ja noad; liimitud esemed, abrasiivsete, happeliste või aluseliste kemikaalidega määrdunud esemed.
- Mitte kuumuskindlad plastesemed, vasest või tinaga kaetud mahutid.
- Alumiiniumist ja hõbedast esemed (võivad muuta värvi, tuhmuda).
- Teatud õrnad klaasitüübid, prinditud kaunistustega portselan, kuna need võivad tuhmuda juba esimese pesukorraga; teatud kristallesemed, kuna need kaotavad aja jooksul läbipaistvuse, mitte kuumuskindlad söögiriistad, plii-kristall klaasid, lõikelauad, sünteetilisest kiust valmistatud esemed.
- Nõudepesuks ei sobi imavad esemed, näiteks švammid või köögirätid.

Hoiautus!Tulevikus nõusid ostes ostke kindlasti nõudepesumasinas pesemiseks sobivad nõud.

3. PEATÜKK: MASINA PAIGALDAMINE

MASINA PAIGALDAMINE

Masina kohale paigutamine

Masinale asukohta otsides valige koht, kus nõusid oleks hõlbus masinasse panna ja masinast võtta.

Ärge paigutage masinat kohta, kus toatemperatuur võib langeda alla 0 °C.

Enne kohale paigutamist eemaldage masin pakendist, järgides pakendil toodud hoiatusi.

Paigutage masin veekraani või -äravoolu lähedale. Masina kohale paigutamisel ärvestage, et selle kord juba tehtud ühendusi rohkem ei muudeta.

Ärge haarake masina liigutamiseks selle uksest või paneelist.

Jätke masina külgedele piisavalt vaba ruumi, et puhastamise ajal oleks masinat võimalik mugavalt edasi ja tagasi liigutada.

Veenduge, et vee sisse- ja väljalaskevoolikud ei jääks masina paigaldamise ajal kokku surutuks. Samuti kontrollige, et masin ei toetuks elektrijuhtme peale.

Reguleerige masina reguleeritavaid jalgu selliselt, et masin seisaks horisontaalselt ja tasakaalus. Masina korralik kohale paigutamine tagab masina ukse probleemideta avamise ja sulgemise. Kui masina uks ei sulgu korralikult, kontrollige, kas masin on põrandal stabiilselt; kui ei, reguleerige masina jalgu ja tagage masina stabiilne asend.

Veeühendus

Siseruumide torud peavad sobima nõudepesumasina paigaldamiseks. Samuti soovitame veetrassi teie korterisse või elukohta sisenemise kohta paigaldada filtri, et vältida masina võimaliku kahjustumist saaste tõttu (liiv, savi, rooste jms), mis võib teine kord veega mööda trassi elukohta sattuda ja põhjustada näiteks pesemise järel nõude kollaseks muutumist või setete teket.

3. PEATÜKK: MASINA PAIGALDAMINE

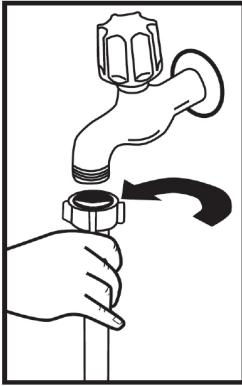

Vee sisselaskevoolik

Ärge kasutage oma vana masina sisselaskevoolikut. Kasutage masina vee sisselaskeühenduste tegemiseks masinaga kaasas olevat uut vee sisselaskevoolikut. Uue või kaua kasutatult olnud veevooliku ühendamisel masinaga laske veel enne lõplikku ühendamist mõnda aega läbi vooliku joosta. Ühendage vee sisselaskevoolik otse vee sisselaskekraaniga. Vee surve kraani juures peab olema vähemalt 0,03 MPa ja mitte rohkem kui 1 MPa. -Kui vee-surve ületab 1 MPa, tuleb masina ja trassi vahele paigaldada rõhuleevendusklapp.

Pärast ühendamist tuleb kraan lõpuni avada ja kontrollida, et vesi ei leki. Masina ohutuse huvides keerake veekraan kinni kui masinat ei kavatseta pikema ajaperioodi vältel kasutada.

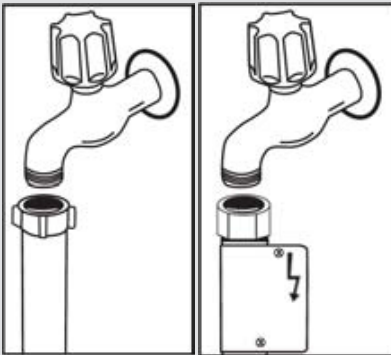

MÄRKUS. Osade mudelite puhul on kasutatud Aquastop kraani. Aquastopi puhul on tegemist ohtliku pingega ja sellist veevoolikut ei tohi läbi lõigata. Ärge väänake ega painutage voolikut.

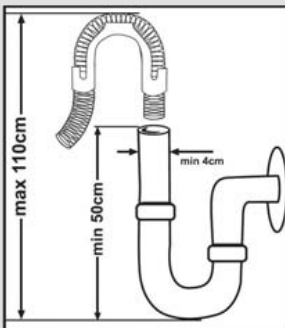

Vee väljalaskevoolik

Vee äravooluvooliku saab ühendada kas otse vee äravooluavasse või vastava toe abil valamusse. Spetsiaalset painutatud toru (kui on olemas) valamuservale kinnitades saab vee otse valamusse lasta. Selline ühendus peab asuma põrandapinnast 50 kuni 110 cm kõrgusel.

3. PEATÜKK: MASINA PAIGALDAMINE

Hoiatus! Kui äravooluvoolik on pikem kui 4 m võivad nõuda jääda määrdunuks. Sellisel juhul ei nõustu meie ettevõtte võtma endale vastutust.

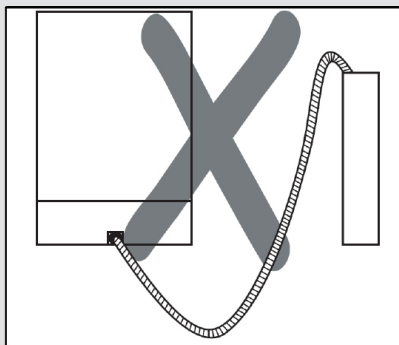
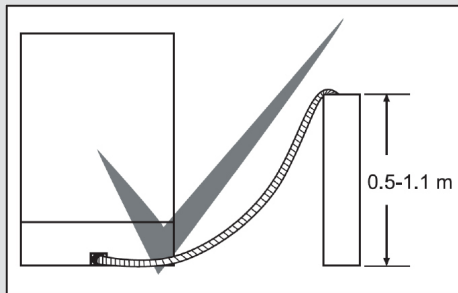

Elektriühendus

Teie masina maandatud pistik tuleb ühendada sobiva pinge ja voolutugevusega maandatud pistikupesasse. Maandusühenduse puudumisel laske kompetensel elektrikul see paigaldada. Ilma maanduseta paigaldamise korral ei kanna meie ettevõtte vastutust võimalike kahjustuste

eest. Vooluahela kaitsme voolutaluvus peab olema 10-16 A. Teie masin on seadistatud töötama pingega 220-240 V. Kui teie piirkonna elektripinge on 110 V, ühendage vooluvõrgu ja seadme vahele 110/220 V ja 3000 W trafo.

Kohale paigutamise ajal ei tohi masin olla vooluvõrku ühendatud. Kasutage alati masinaga kaasas olevat pistikut. Madala elektripingega töötamine halvendab pesukvaliteeti. Masina toitejuhet võib vahetada ainult ametlik teenindus või volitatud tehnik. Vastupidine tegutsemine võib põhjustada õnnetusi. Masina ohutuse huvides lahutage pistik pistikupesast kui masinat ei kavatseta pikema ajaperioodi vältel kasutada.

Elektriöövide vältimiseks ärge lahutage pistikut märgade kätega. Masina lahutamisel vooluvõrgust tõmmake alati pistikust. Ärge kunagi tõmmake ainult juhtmest hoides.

3. PEATÜKK: MASINA PAIGALDAMINE

Masina paigaldamine töötasapinna alla

Kui soovite paigaldada oma masinat töötasapinna alla, kontrollige, kas teil on töötasapinna all piisavalt vaba ruumi ja kas juhtmed ja torud seda võimaldavad. **1** Kui leiate, et töötasapinna alune ruum on piisav masina paigaldamiseks, eemaldage joonisel näidatud viisil töötasapind. **2**

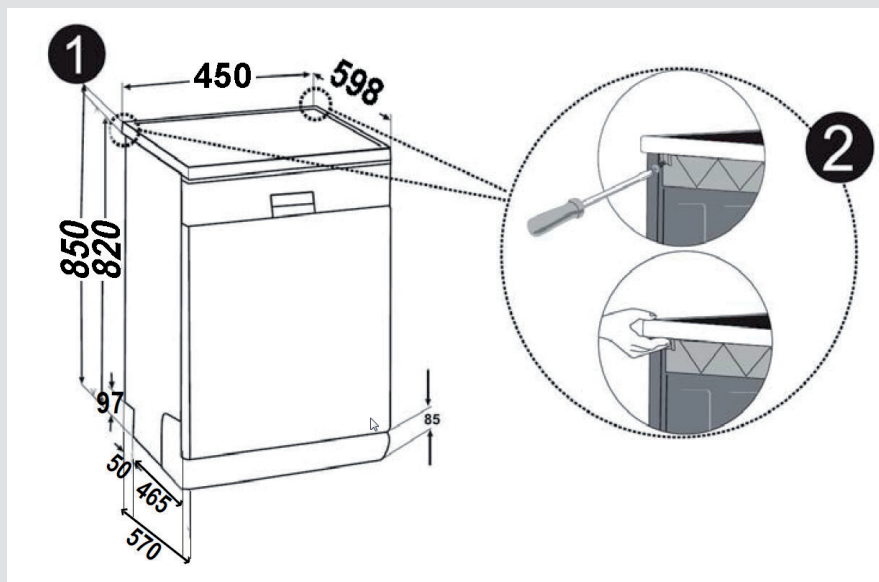

Hoiatus! Pind, mille alla te plaanite oma masina selle töötasapinda eemaldades asetada, peab olema stabiilne, et vältida tasakaalust välja minemist. Töötasapinna eemaldamiseks eemaldage töötasapinda hoidvad kruvid, mis asuvad masina taga; seejärel suruge esipaneeli eest 1 cm võrra tahapoole ja tõstke ära.

3. PEATÜKK: MASINA PAIGALDAMINE

Reguleerige masina tugijalad vastavalt põranda kaldele. **3** Paigaldage masin kohale surudes selle töötasapinna alla, jälgides samal ajal, et voolikuid ei satuks paindesse ega surutaks kokku. **4**

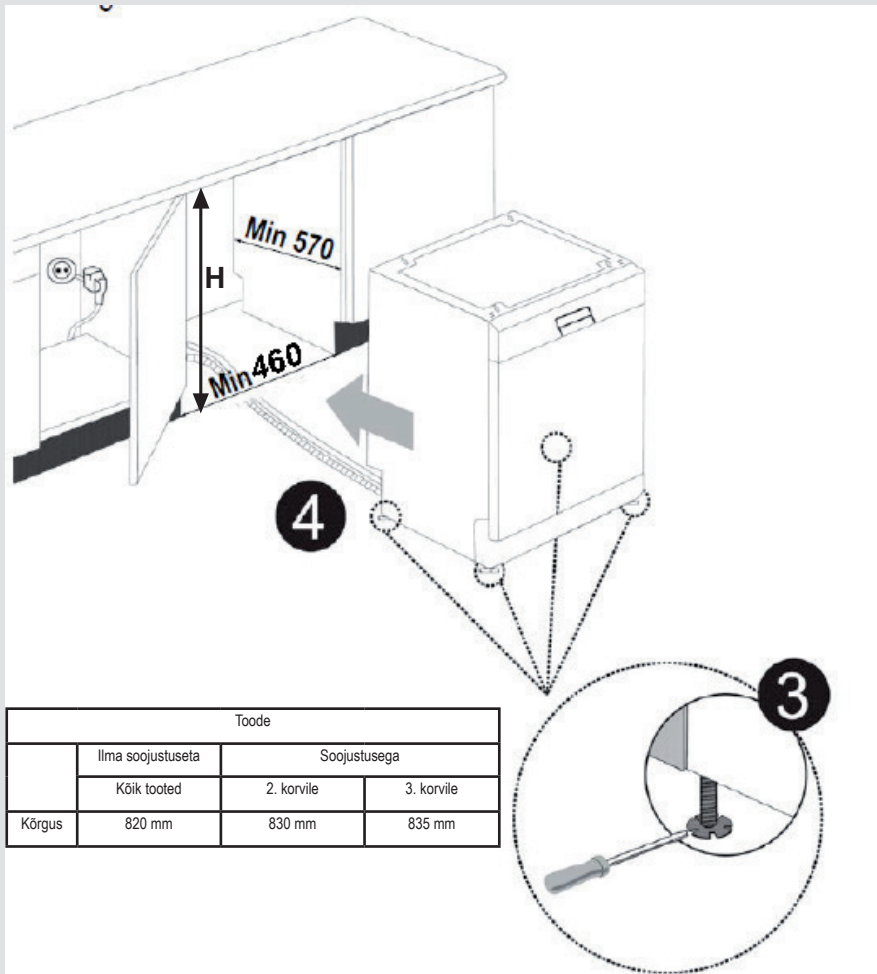

Hoiatus! Pärast töötasapinna eemaldamist tuleb masin paigaldada suletud kohta, mille mõõtmed on toodud joonisel.

4. PEATÜKK: NÕUDEPESUMASINA TÄITMINE

NÕUDEPESUMASINA TÄITMINE

Asetage nõud korralikult masinasse. Nõude masinasse asetamiseks on kaks eraldi korvi. Alumine korv on mõeldud ümaratele ja sügavatele esemetele. Ülemine korv on vastupidi madalatele ja kitsastele esemetele. Parimate tulemuste saavutamiseks on soovitatav kasutada söögiriistade korvi. Võimalike vigastuste vältimiseks pange pikkade käepidemete ja teravate otstega noad korvidesse terav ots all.

Hoiatus! Asetage nõud masinasse selliselt, et need ei takistaks ülemisel ja alumisel puhustihooval liikuda.

Nõuderest

Teie masina ülemises korvis asuvad nõuderestid. **a b Nõudereste saab kasutada nii avatud kui suletud asendis.** Avatud asendis a olevatele restidele saate asetada tasse; suletud asendis b restidele aga kõrgeid klaase. Samuti saate kasutada neid reste pikkade kahvlite, nuga- ja lusikate laiuti paigutamiseks.

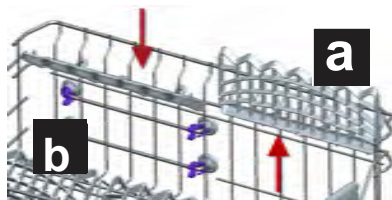

Ülemise korvi kõrguse reguleerimine

Teie masina ülemine korv on ülemises asendis. Kui korv on selles asendis, saate alumisse korvi asetada suuremaid esemeid, nagu pannid jms. Ülemist korvi alumisse asendisse seades saate asetada suuremaid esemeid ülemisse korvi.

Kasutage korvi küljes olevaid rattaid korvi kõrguse muutmiseks. Avage korvi kinnitusosad ülemise korvi siinide otstes neid külgedele pöörates ja võtke korv välja. Muutke rataste asendit; paigaldage korv tagasi siinidele ja sulgege korvi kinnitusosad. Selliselt saate ülemise korvi alumisse asendisse seada.

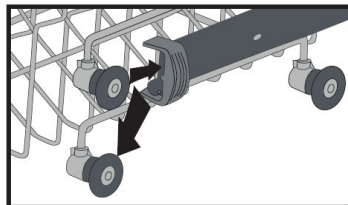
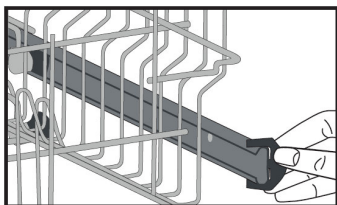

Alumine korv

Kokku klappivad restid

Ülemise korvi kokkuklapitavad restid on mõeldud suuremate esemete, näiteks pottide, pannide jms. lihtsamaks paigutamiseks. Iga osa on võimalik klappida kokku eraldi ja väga suure ruumi saamiseks saab kokku klappida kõik restid. Kokkuklapitavaid reste saab kasutada tistes neid üles või klappides alla kokku.

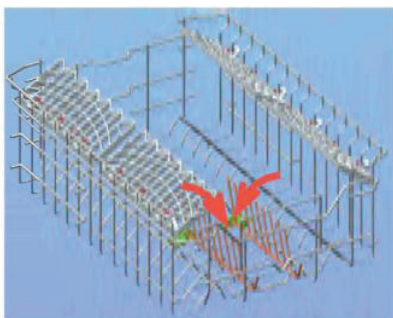

4. PEATÜKK: NÕUDEPESUMASINA TÄITMINE

Täidetud ülemise korvi kõrguse reguleerimine

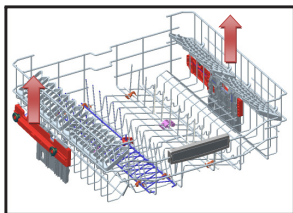

Ülemise korvi kõrguse reguleerimise mehhanism võimaldab teil reguleerida ülemise korvi kõrgust üles või alla ilma korvi masinast välja võtmata ja luua masinasse vastavalt vajadusele kas üles või alla vajaliku suure ruumi. Tehaseseadena on masina korv seatud ülemisse asendisse. Korvi tõstmiseks hoidke selle mõlemast küljest ja tõstke korvi üles. Langetamiseks hoidke uuesti mõlemast küljest ja laske korvil vajuda. Veenduge, et korvi kõrgus oleks mõlemal poolel ühesugune (üleväl või all).

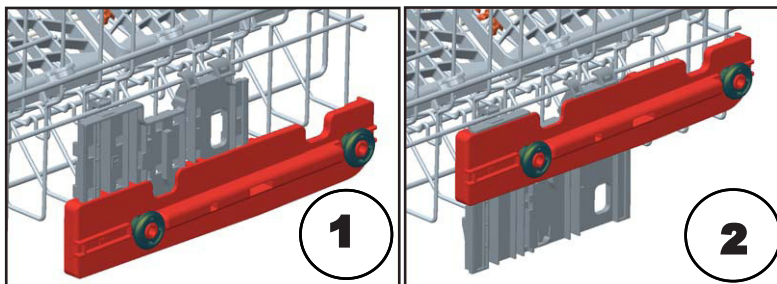

Alumine korv

Kokku klapitavad restid

Alumises korvis asuvad kahest osast koosnevad kokku klapitavad restid on mõeldud suurte esemete paigutamise hõlbustamiseks. Vajaduse korral saab iga osa eraldi kokku klappida või siis kõik korruga kokku klappida ja saada sedasi veelgi suurema ruumi. Kokku klapitavaid reste saab kasutada neid üles tõstes või alla kokku klappides.

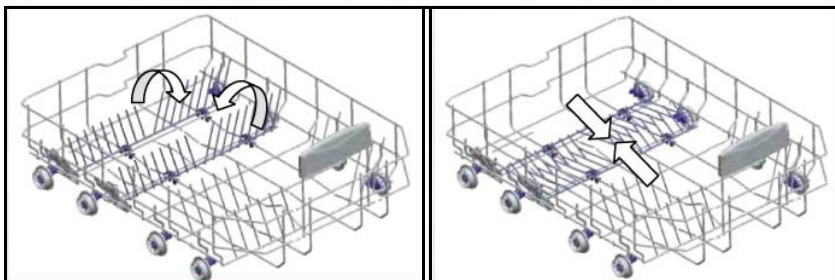

4. PEATÜKK: NÕUDEPESUMASINA TÄITMINE

Erinevad võimalused korvi täitmiseks
Alumine korv



Ülemine korv

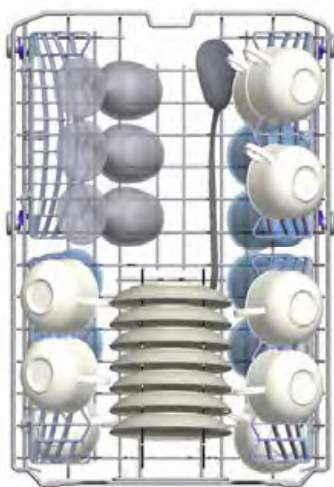

4. PEATÜKK: NÕUDEPESUMASINA TÄITMINE

Valesti täitmine

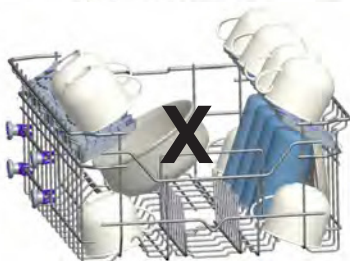
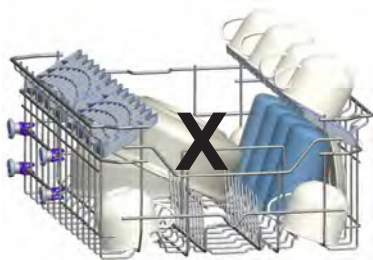
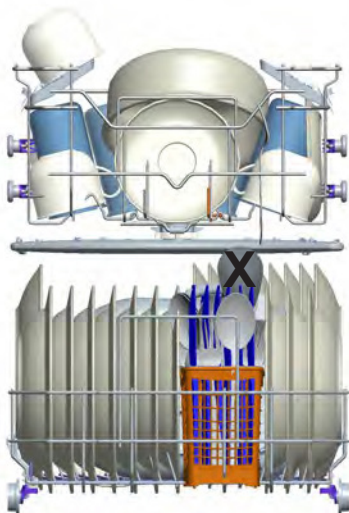

Oluline teatis katselaboritele

Jõudluskatsete kohta täpse teabe saamiseks võtke palun ühendust järgmisel aadressil: „dishwasher@standardtest.info“. Oma e-kirjas märkige ära mudeli nimi ja seerianumber (20 kohta), mille leiate oma seadme uksest.

5. PEATÜKK: PROGRAMMIDE KIRJELDUSED

PROGRAMMIDE KIRJELDUSED

Programmi elemendid

Programmi nimetus				
	Eelpesemine	Automaatne Örn	Autom. normaalne	Autom. intensiivne
Pesemistemperatuur	-	30-50°C	50°C - 60	60-70°C
Toidu tüüp	Värske, vähem määrdunud, kohvi, piim, tee	Teeb kindlaks nõude määrdumisastme ja valib automaatselt temperatuuri, pesuvee koguse ja pesemisperioodi		
Määrdumisaste	väike	väike	suur	suur
Pesuvahend kogus B: 25 cm ³ / 15 cm ³ A: 5 cm ³	A**	B	B + A	B + A
	Eelpesemine	Teeb kindlaks nõude määrdumisastme ja valib automaatselt temperatuuri, pesuvee koguse ja pesemisperioodi kestuse		
Programmi kestus (minutit)	15	69-82	96-111	98-152
Voolutarbimus (kW/h)	0,02	0,64-0,81	11,09-1,11	1,12-1,30
Veetarbimus (liitrit)	3,6	9,7-13,0	9,6-16,1	10,0-20,0
Poole koguse lisafunktsiooni kasutamisel on programmiloendis toodud väärtused järgmised.				
Programmi kestus (minutit)	15	65-76	84-97	86-140
Voolutarbimus (kW/h)	0,02	0,66-0,78	0,86-1,10	1,27-1,29
Veetarbimus (liitrit)	3,6	9,7-13,0	9,6-16,1	10,0-20,0

Hoiatus! Lühiprogrammides puudub kuivatamisetapp. Eeltoodud väärtused on saadud laboritingimustes vastavalt asjakohastele standarditele. Väärtused võivad muutuda sõltuvalt toote kasutamisest ja keskkonna tingimustest (elektriringe, veesurve, vee sisendtemperatuur ja ümbritsev temperatuur).

5. PEATÜKK: PROGRAMMIDE KIRJELDUSED

PROGRAMMIDE KIRJELDUSED

Programmi elemendid

Programmi nimetus	Kiire 30 min.	Säästu	Super 50 min.	Hügieen 70 C
	Pesemistemperatuur	40°C	50°C	50°C
Toidu tüüp	Värske kohvi, piim, tee, külm liha, köögiviljad	kohvi, piim, tee, külm liha, köögiviljad, pikalt mitte hoitavad	supid, kastmed, pasta, munad, pilaff, kartulid ja ahjunõud, praetud toidud	Tugevalt kinni mustusega nõud, mis ootavad pikalt oma pesemisjärjekorda.
Määrdumisaste	väike	keskmine	keskmine	suur
Pesuvahend kogus B: 25 cm ³ / 15 cm ³ A: 5 cm ³	B	B + A	B + A	B + A
	40 °C pesemine	50 °C pesemine	65 °C pesemine	50 °C pesemine
	Külm loputus	Külm loputus	Vaheloputus	70 °C pesemine
	Kuum loputus	Kuum loputus	Kuum loputus	Külm loputus
	Lõpp	Kuivatamine	Lõpp	Kuum loputus
		Lõpp		Kuivatamine
				Lõpp
Programmi kestus (minutit)	30	198	50	124
Voolutarbimus (kW/h)	0,67	0,73	1,12	1,30
Veetarbimus (liitrit)	9,9	9,0	9,9	12,9
Poole koguse lisafunktsiooni kasutamisel on programmi loendis toodud väärtused järgmised.				
Programmi kestus (minutit)	30	178	45	101
Voolutarbimus (kW/h)	0,67	0,71	0,99	1,09
Veetarbimus (liitrit)	9,9	9,0	9,9	9,5

** Eelpesuprogrammi tuleb kasutada ainult pulberpesuvahendit.

6. PEATÜKK: MASINA SISSELÜLITAMINE JA PROGRAMMI VALIMINE

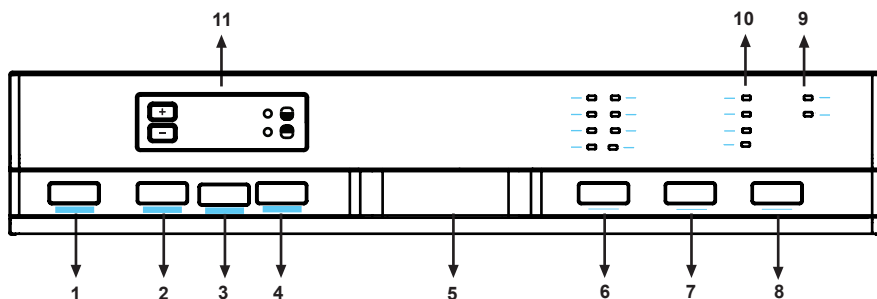

1.) SEES/VÄLJAS nupp

Sees/väljas nuppu vajutades lülitub masin sisse ja süttib start/ootel nupu valgus.

2.) Lisakuivatuse nupp

Lisakuivatuse nuppu kasutades saate oma valitud programmile lisada täiendava kuivatamisfunktsiooni. Kui funktsioon on valitud, lisatakse valitud programmile täiendavad kuumutamise ja kuivatamise etapid, mille tulemusel on masinast välja võetavad nõud kuivemad.

3.) Nõuepesutableti nupp

Vajutage nõuepesutableti nuppu, kui kasutate soola, loputusvahendit ja lisafunktsioone sisaldavaid kombineeritud pesuvahendit.

4.) Poole koguse nupp

Poole koguse funktsiooni saab kasutada kolme erineva pesuprogrammiga nii ülemises, alumises kui korraga mõlemas korvis.



Kui teil on masinas väike kogus nõusid ja soovite neid pesta, saate valida mõnes programmis täiendavalt ka pooleldi täitmise funktsiooni. Kui teil on nõusid mõlemas korvis, vajutage 1/2 nuppu ja valige asend, kus mõlemad lambid põlevad.



Kui teil on nõud ainult ülemises korvis, vajutage 1/2 nuppu ja valige asend, kus põleb ülemine lamp. Sellisel juhul pestakse ainult masina ülemises korvis. Selle funktsiooni kasutamisel ei tohiks alumises korvis nõusid olla.



Kui teil on nõud ainult alumises korvis, vajutage 1/2 nuppu ja valige asend, kus põleb alumine lamp.

Sellisel juhul pestakse nõusid ainult masina alumises korvis. Seda funktsiooni kasutades jälgige, et ülemises korvis ei oleks nõusid.

Märkus. Kui kasutasite viimase pesuprogrammi ajal lisafunktsiooni, jääb see funktsioon valituks ka järgmises pesuprogrammis. Kui te ei soovi seda funktsiooni uues värskest valitud pesuprogrammis kasutada, vajutage uuesti valitud funktsiooni nuppu ja veenduge, et nupu lamp kustuks.

5.) Ukse käepide

Ukse käepidet kasutatakse masina ukse avamiseks/sulgemiseks.

6.) Programmi valimise nupp

Programmi valimise nupuga saate valida enda soovidele vastava programmi.

7.) Lisaloputus

Lisaloputuse nuppu kasutades saate oma valitud programmile lisada täiendava loputamise funktsiooni. Kui olete valinud lisaloputuse funktsiooni, lisatakse valitud programmile täiendavad pesemise-loputamise sammud, nii et võite olla kindel, et teie nõud on välja võttes puhtamad ja säravamad.

8.) Start/paus nupp

Pärast start/paus nupu vajutamist käivitub teie poolt programmi valimisnupuga valitud programm ja süttib oleku indikaatorlamp „pesemine“. Kui pesemise LED-lambi süttimise ajal pesemine peatub, hakkab start/paus LED-lamp vilkuma.

6. PEATÜKK: MASINA SISSELÜLITAMINE JA PROGRAMMI VALIMINE

9.) Soola puudumise hoiatusnäidik

Selleks, et näha kas pehmenussoola on masinas piisavalt või mitte, heitke pilk displei soola puudumise hoiatusnäidikule. Kui soola puudumise hoiatuslamp hakkab süttima, tuleb soola juurde lisada.

Loputusvahendi puudumise hoiatusnäidik

Piisavas loputusvahendi koguses veendumiseks kontrollige juhtpaneelil asuvat loputusvahendi hoiatuslampi. Loputusvahendi süttimisel tuleb loputusvahendit selle sektsiooni juurde valada.

10.) Programmi jälgimislambid

Programmi edenemist saab jälgida juhtpaneelile kuvatud jälgimislampide abil.

- Pesemine
- Loputamine
- Kuivatamine
- Lõpp

11.) Lõpuni jäänud aja näidik

Lõpuni jäänud aja näidik näitab programmi kestust ja töötava programmi puhul selle lõpuni jäänud aega. Lisaks on teil võimalik muuta programmi viitkävitususe aega, vajutades enne programmi algust indikaatoril asuvatele nuppudele. Kui soovite muuta viitkävitususe aega, saate valida vajaliku aja vajutades nuppu start/paus ning kasutades indikaatoril asuvaid nuppe. Aktiveerimiseks vajutage uuesti start/paus nuppu.

Lapseluku kasutamine

Lapseluku aktiveerimiseks vajutage nuppe „+“ ja „-“ üheaegselt 3 sekundi vältel. Sel hetkel ilmub järelejäänud aja näidikule 2 sekundiks kirje „CL“. Lapseluku väljalülitamiseks vajutage 3 sekundi vältel uuesti nuppe „+“ ja „-“. „CL“ vilgub 1 korda.

6. PEATÜKK: MASINA SISSELÜLITAMINE JA PROGRAMMI VALIMINE

Masina sisselülitamine

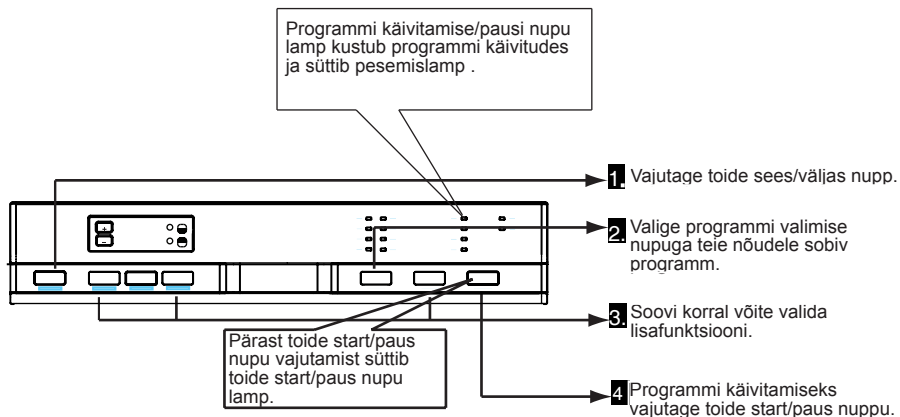

Programmi järeltegevused

Võite jälgida programmi edenemist vaadates esipaneelil asuvaid indikaatorlampe.

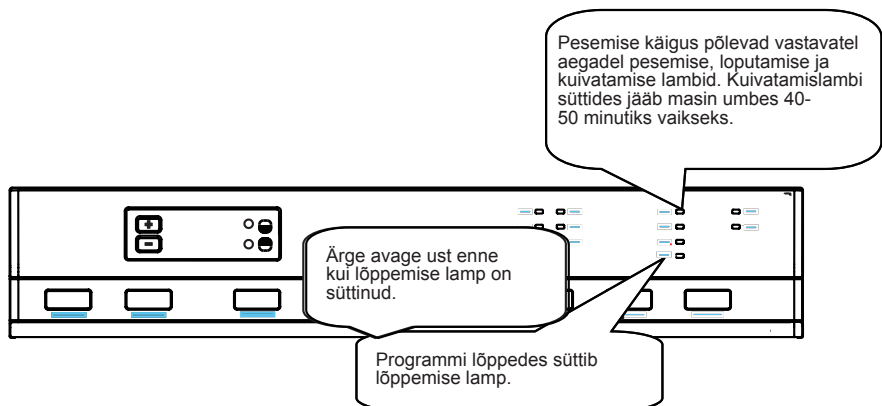

Programmi muutmine

Kui soovite programmi vahetada pesuprogrammi töötamise ajal.



6. PEATÜKK: MASINA SISSELÜLITAMINE JA PROGRAMMI VALIMINE

Programmi muutmise lähtestamise teel

Kui soovite tühistada programmi ajal, mil pesuprogramm on uuesti jätkanud.

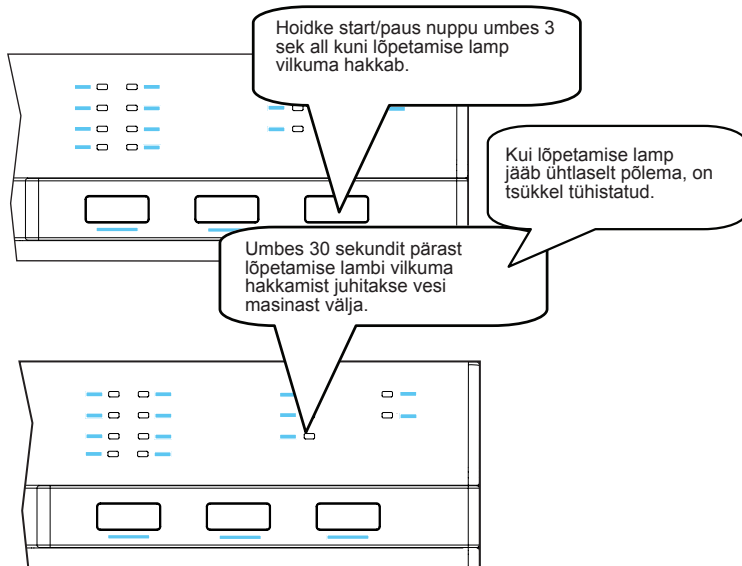

Masina väljalülitamine

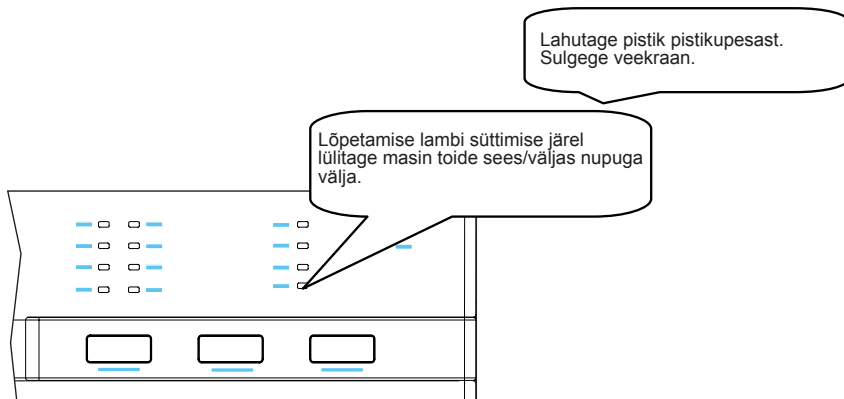

Märkus. Kui soovite, et kuivatamine pärast pesuprogrammi lõppu kiiremini aset leiaks, avage kergelt masina uks.

Märkus. Kui pesemise ajal avatakse uks või leiab aset voolukatkestus, taaskäivitab masin programmi ukse sulgemisel või vooluvarustuse taastumisel.

VANA SEADME UTILISEERIMINE

See tootel või pakendil olev sümbol näitab, et toodet ei tohi käsitseda tavalise olmeprügina. Selle asemel tuleb toode toimetada vastavasse elektri- ja elektroonikaseadmete jäätmete kogumiskohta. Nii aitate hoida ära võimalikke negatiivseid mõjusid keskkonnale ja inimeste tervisele, millised võiksid kaasneda toote vale utiliseerimise korral. Materjalide taaskäitlemine aitab säästa loodusressursse. Selle toote utiliseerimise kohta täpsema teabe saamiseks võtke palun ühendust oma kohaliku omavalitsuse, jäätmekäitlusettevõtte või kauplusega, kust te toote ostsite.

Nõudepesumasin sisaldab PP kogumisnõu filtris biotsiidset toodet, mis vältib bakterite kasvu.
Aktiivaine: tsinkpürütioonil (CAS nr: 13463-41-7)



Register your product here
WWW.SHARPHOMEAPPLIANCES.COM,
by registering with Sharp you become part of
our For Life promise to always be there for you
and your appliance.



Service
& Support

Visit our website:

www.sharphomeappliances.com

Or contact us:



You **Tube**

%100 recycleable paper



Pomivalni stroj

SL Uporabniški priročnik



Pomivalni stroj

QW-S22F472W-EU

VSEBINA

1. POGLAVJE: RAZLAGA IZDELKA	
Tehnične specifikacije.....	5
Skladnost s standardi in preizkusni podatki	5
2. POGLAVJE: VARNOSTNE INFORMACIJE IN PRIPOROČILA	
Recikliranje	6
Varnostne informacije.....	6
Priporočila	8
Predmeti, ki niso primerni za pranje v pomivalnem stroju	8
3. POGLAVJE: NAMESTITEV STROJA	
Pozicioniranje stroja	9
Priključki za vodo	9
Dovodna cev za vodo	10
Izstopna cev za vodo	10
Električne povezave	11
Vgradnja stroja pod pult	11
4. POGLAVJE: VSTAVLJANJE POSODE	
Mreža za posodo.....	14
Pomožne košare	16
5. POGLAVJE: OPISI PROGRAMOV	
Programi	18
6. POGLAVJE: VKLOP POMIVALNEGA STROJA IN IZBIRANJE PROGRAMA	
Vklop stroja	22
Kontrola programov	22
Spreminjanje programa	22
Spreminjanje programa s ponastavitvijo	23
Izklop stroja	23

Dragi kupec, želimo vam ponuditi visoko kakovostne izdelke, ki presegajo vaša pričakovanja. Vaša naprava je bila izdelana v sodobnih obratih in njena kakovost skrbno preverjena.

Pred uporabo naprave skrbno preberite ta navodila, ki vključujejo osnovne informacije o varni namestitvi, vzdrževanju in uporabi.

Navodila za uporabo veljajo za več modelov. Zato lahko pride do odstopanj.

1. POGLAVJE: RAZLAGA IZDELKA

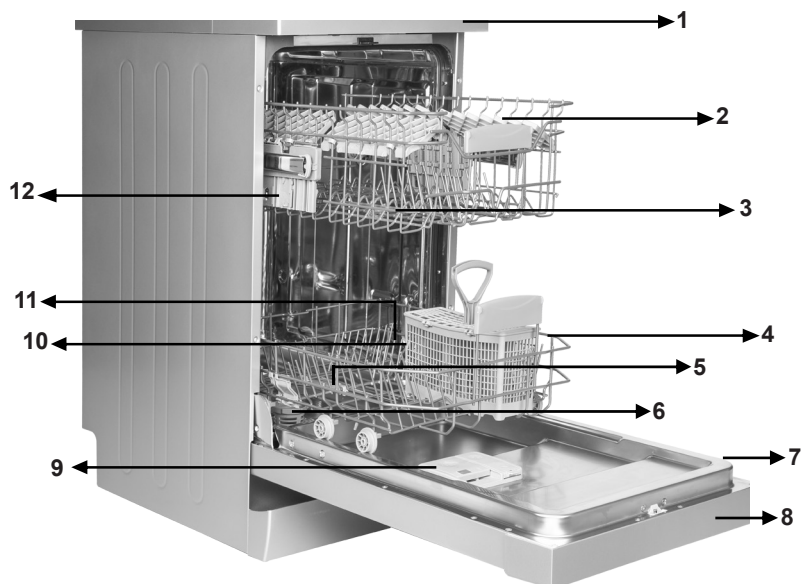

- | | |
|-------------------------------|--|
| 1. Delovna površina | 7. Tipska ploščica |
| 2. Zgornje košare z mrežicami | 8. Nadzorna plošča |
| 3. Zgornja razpršilna ročica | 9. Čistilno sredstvo in dozirnik sredstva za izpiranje |
| 4. Spodnja košara | 10. Košara za jedilni pribor |
| 5. Spodnja razpršilna ročica | 11. Dozirnik za sol |
| 6. Filtri | 12. Zapah tračnice zgornje košare |

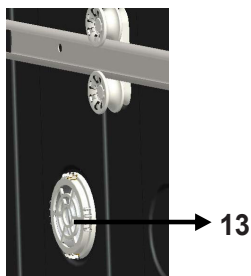

Enota za turbo sušenje: Ta sistem zagotavlja izboljšano sušenje vaše posode.

1. POGLAVJE: TEHNIČNE SPECIFIKACIJE

Tehnične specifikacije

Kapaciteta	Število pogrinjkov: 10
Višina	850 mm
Višina (brez delovne površine)	820 mm
Širina	450 mm
Globina	598 mm
Neto teža	40 kg
Napajanje	220-240 V, 50 Hz
Skupna moč	1900 W
Moč gretja	1800 W
Moč črpalke	100 W
Moč odvodne črpalke	30 W
Pritisk dovoda vode	0,03 MPa (0,3 bar) - 1 MPa (10 bar)
Tok	10 A

Skladnost izdelka s standardi in testni podatki / Izjava EU o skladnosti

Ta izdelek izpolnjuje zahteve vseh ustreznih direktiv EU z ustreznimi usklajenimi standardi, ki veljajo za oznake CE.

Obiščite spletno stran www.sharphomeappliances.com za elektronsko kopijo tega uporabniškega priročnika.

2. POGLAVJE: VARNOSTNE INFORMACIJE IN PRIPOROČILA

Recikliranje

- Nekaterne komponente in embalaža so izdelane iz recikliranih materialov.
- Plastični deli so označeni z mednarodnimi okrajšavami: (>PE< , >PS< , >POM< , >PP< ,)
- Deli iz kartona so izdelani iz recikliranega papirja, ki ga morate odložiti med zbirni odpadni papir v kontejnerjih za reciklažo.
- Tovrstni materiali niso primerni za odlaganje v običajne smetnjake. Zato jih je treba dostaviti v reciklažne centre.
- Stopite v stik s centri v bližini in pridobite informacije o načinih in točkah odlaganja.

Varnostne informacije

Ko prevzamete pomivalni stroj

- Preverite, če sta stroj ali embalaža poškodovana. Nikoli ne zaženite stroja, ki je kakorkoli poškodovan, temveč stopite v stik s pooblaščenim servisom.
- Odvijte embalažo kot je prikazano in jo odložite v skladu s predpisi.

Na kaj bodite pozorni pri namestitvi stroja

- Za namestitev vašega pomivalnega stroja izberite ustrezno, varno in ravno površino.
- Opravite namestitev in priklop stroja v skladu z navodili.
- Pomivalni stroj naj namesti in popravlja samo pooblaščen servis.
- Uporabljajte samo originalne nadomestne dele.
- Pred namestitvijo se prepričajte, da je stroj izklopljen.
- Preverite, da je notranji električni sistem varovalk priključen v skladu s predpisi.
- Vse električne povezave se morajo ujemati z vrednostmi, navedenimi na tipski ploščici.
- Bodite posebej pozorni in se prepričajte, da stroj ne stoji na električnem dovodnem kablu.
- Nikoli ne uporabljajte podaljškov ali več vtičnic. Vtič mora biti po namestitvi stroja enostavno dosegljiv.
- Po namestitvi stroja na ustrezno mesto prvo obratovanje opravite brez posode.

Dnevna uporaba

- Ta stroj je namenjen gospodinjski uporabi, zato ga ne uporabljajte v druge namene. Komercialna uporaba pomivalnega stroja bo izničila garancijo.
- Ne sedajte na ali postavljajte obremenitve na odprta vrata, saj se stroj lahko prevrne.
- Nikoli ne uporabljajte čistilnih sredstev in sredstev za izpiranje, ki niso narejeni posebej za pomivalne stroje. Za to ne bomo prevzeli odgovornosti
- Voda v pralnem predelu stroja ni pitna voda, zato je ne pijte.
- Zaradi nevarnosti eksplozije v pralni predel stroja ne vstavljajte kemičnih topil.
- Pred pranjem preverite, če so plastični predmeti odporni na vročino.

2. POGLAVJE: VARNOSTNE INFORMACIJE IN PRIPOROČILA

- Uporaba te naprave ni namenjena otrokom, mlajšim od 8 let, in osebam z zmanjšanimi fizičnimi, senzoričnimi in mentalnimi zmožnostmi ali z nezadostnimi izkušnjami in znanjem o pravilni uporabi, razen če te osebe niso bile ustrezno podučene s strani odgovorne osebe in zato razumejo možno tveganje. Otroci se ne smejo igrati z napravo. Čiščenje in vzdrževanje s strani otrok brez nadzora ni dovoljeno.
- Ne vstavljajte neprimernih in težkih predmetov, ki presegajo kapaciteto košare stroja. SHARP ne bo odgovoren za poškodbe notranjih delov.
- Ne odpirajte pomivalnega stroja med delovanjem. Varnostna naprava bo poskrbela, da se stroj zaustavi, če ga odprete.
- Ne puščajte odprtih vrat, da se izognete nesrečam.
- Nože in druge ostre predmete postavite v košaro za jedilni pribor z rezilom navzdol.
- Če je napajalni kabel poškodovan, ga mora zamenjati servis SHARP ali servisni agent.
- Če je možnost EnergySave omogočena z "Yes", se bodo vrata po zaključku programa odprla. Ne zapirajte vrat s silo za eno minuto, da ne poškodujete samodejnega mehanizma vrat. Vrata morajo biti za učinkovito sušenje odprta 30 minut. (Pri modelih s sistemom samodejnega odpiranja vrat.)

Opozorilo: Ne stojte pred vrati, ko zaslišite signal samodejnega odpiranja.

2. POGlavJE: VARNOSTNE INFORMACIJE IN PRIPOROČILA

Za varnost otrok

- Ko odstranite embalažo stroja se prepričajte, da je embalaža zunaj dosega otrok.
- Ne pustite, da se otroci igrajo s strojem ali ga zaženejo.
- Čistilna sredstva in sredstvo za izpiranje hranite na varni razdalji od otrok.
- Ko je stroj odprt, otrokom ne dovolite, da se igrajo z njim, saj so lahko v notranjosti še vedno lahko ostanki čistilnih snovi.
- Prepričajte se, da vaš stari stroj ne predstavlja nevarnosti otrokom. Otroci se znajo zakleniti v stare stroje. preprečite to situacijo, prelomite ključavnico vrat starega stroja in odtrgajte električne kable.

V primeru okvare

- Popravila, ki jih ne izvaja pooblaščen servisno osebje, bodo izničila garancijo.
- Pred popravili stroja se prepričajte, da je stroj odklopljen z napajanja. Izklopite varovalko ali odklopite stroj. Pri odklopu ne vlecite za kabel. Prepričajte se, da ste ugasnili dotok vode iz pipe.

Priporočila

- Za varčevanje z energijo in vodo odstranite hrapave ostanke na vaši posodi, preden jo vstavite v stroj. Zaženite stroj potem, ko ste ga napolnili.
- Programe predpranja uporabljajte le po potrebi.
- Votle predmete, kot so sklede, kozarci in lonci, vstavite v stroj obrnjene navzdol.
- Ne priporočamo, da preobremenite stroj ali ga obremenite na način, ki ni opisan.

Predmeti, ki niso primerni za pranje v pomivalnem stroju

- Cigaretni pepelniki, ostanki sveč, loščila, barve, kemična sredstva, litoželezni materiali.
- Vilice, žlice in noži z lesenimi ali koščenimi ročaji; zlepljeni in brušeni predmeti, kislinske ali bazične kemikalije.
- Plastični predmeti, ki niso odporni na vročino, bakrene ali pločevinaste posode.
- Predmete iz aluminija in srebra (lahko se razbarvajo).
- Določene občutljive vrste stekla, porcelan z natisnjenimi vzorci, saj ti zbledijo že po prvem pranju; določeni kristalni predmeti, ki s časom izgubijo prozornost, zlepljen jedilni pribor, ki ni odporen na vročino, svinčeni kristalni kozarci, rezalne deske, izdelki s sintetičnimi vlakni.
- Vpojni predmeti, kot so spužve ali kuhinjske cunje, niso primerni za strojno pranje.

Opozorilo: Ko kupujete kuhinjske pripomočke, bodite v prihodnje pozorni, da so primerni za strojno pranje.

3. POGLAVJE: NAMESTITEV STROJA

NAMESTITEV STROJA

Pozicioniranje stroja

Ko določate lokacijo za namestitev stroja, izberite dostopno mesto za enostavno vstavljanje in odstranjevanje posode. Stroja ne postavljajte na mesto, kjer lahko temperatura prostora pade pod 0 °C. Pred postavitvijo odstranite embalažo stroja in pri tem upoštevajte opozorila na embalaži.

Stroj namestite blizu dotoka vode iz pipe ali odtoka. Ko postavljate stroj upoštevajte, da se priključki ne bodo več spremenili. Za premikanje stroja ga ne primite za vrata ali ploščo. Poskrbite za prostor na vseh straneh okoli pomivalnega stroja, da ga lahko med pomivanjem udobno premaknete naprej in nazaj. Prepričajte se, da dovodne in odvodne cevi zaradi namestitve niso stisnjene. Prav tako se prepričajte, da stroj ne stoji na električnem dovodnem kablu.

Izravnajte prilagodljive nogice stroja, da stoji ravno in uravnoteženo. Pravilna postavitev stroja zagotavlja brezhibno odpiranje in zapiranje vrat. Če se vrata stroja ne zaprejo pravilno, preverite, če je stroj stabilen na tleh; v nasprotnem primeru prilagodite nogice in zagotovite stabilnost.

Vodni priključki

Vodovodna napeljava mora biti ustrezna za priklop pomivalnega stroja. Priporočamo tudi, da na vhodu v vaše stanovanje namestite filter, da se izognete poškodbi stroja zaradi delcev (pesek, glina, rja itd.), ki jih lahko zanese v glavno vodovodno napeljavo, obenem pa preprečite rumenenje in nabiranje oblog po pranju.

3. POGLAVJE: NAMESTITEV STROJA

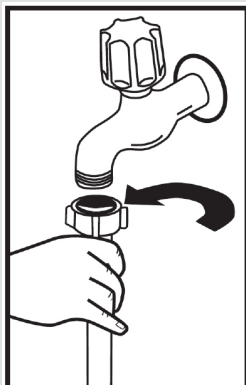

Dovodna cev za vodo

Ne uporabljajte dovodne cevi vašega starega stroja. Uporabite novo cev, ki je dobavljena s strojem. Če boste priključili novo ali dolgo - nerabljeno dovodno cev na vaš stroj, pred priključkom pustite, da skozi nekaj časa teče voda. Dovodno cev za vodo priključite direktno na dotok vode iz pipe. Vodni tlak iz pipe mora biti najmanj 0,03 Mpa in največ 1 Mpa. Če je tlak večji od 1 Mpa, - vmes namestite zaščitni tlačni ventil

Po priklopu dovod vode iz pipe odprite do konca in preverite, če dobro tesni. Iz varnostnih razlogov priporočamo, da ugasnete dotok vode iz pipe, kadar stroja dalj časa ne boste uporabljali.

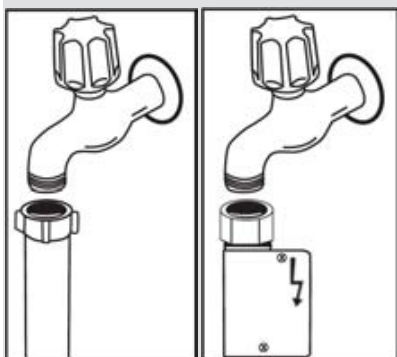

OPOMBA: Pri nekaterih modelih je uporabljena vodna šoba Aquastop. Če je uporabljen Aquastop, obstaja nevarna napetost, zato vodne šobe Aquastop ne režite. Ne sme se pregibati ali ovijati.

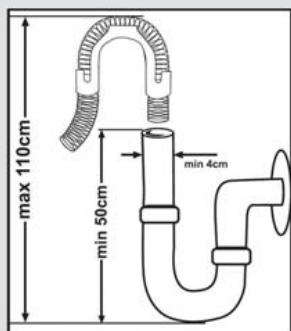

Izstopna cev za vodo Odtučno cev za vodo lahko priključite bodisi direktno na luknjo za odtok vode ali na odtučno vodovodno pipo.

S posebno ukrivljeno pipo (če je na voljo) lahko vodo odvajate direktno v odtok, tako da ukrivljeno pipo pritrdite prek roba odtoka. Ta povezava naj bo od 50 in 110 cm dvignjena od tal.

3. POGLAVJE: NAMESTITEV STROJA

Opozorilo: Če uporabljate odtočno cev, daljšo od 4 m, posoda lahko ostane umazana. V tem primeru družba Sharp za to ni odgovorna.

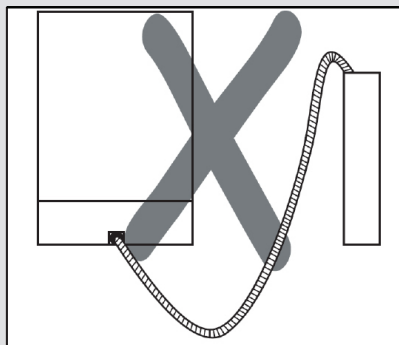
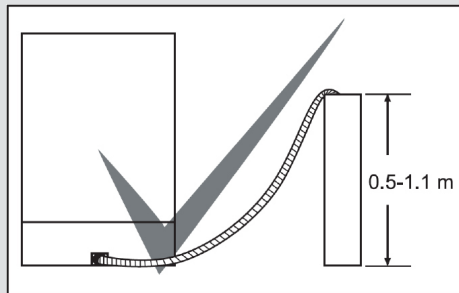

Električni priključki

Ozemljen vtič stroja priključite na ozemljeno vtičnico, ki dovaja ustrezno napetost in tok. Če ozemljitveni priklop ni na voljo, naj ga napravi usposobljen električar. Če stroj uporabljate brez nameščene ozemljitve, naša družba ni odgovorna za možno izgubo uporabe. Tok notranje varovalke mora biti med 10-16 A. Stroj je nastavljen za delovanje z 220-240 V. Če je glavna napetost na vaši lokaciji 110 V, vmes priključite transformator 110/220 V in 3000 W.

Stroja med nameščanjem ne priklopljajte. Vedno uporabljajte izoliran vtič, dobavljen s strojem. Nizka napetost bo povzročila slabšo kakovost čiščenja. Električni kabel stroja naj nadomesti samo pooblaščen serviser ali električar. Sicer lahko pride do nesreč. Iz varnostnih razlogov priporočamo, da odklopite vtič, če stroja dalj časa ne boste uporabljali.

Da se izognete električnemu udaru, ne odklopljajte vtiča z mokrimi rokami. Pri odklopljanju z el. napajanja, vedno potegnite za vtič. Nikoli ne vlecite za kabel.

3. POGLAVJE: NAMESTITEV STROJA

Vgradnja stroja pod pult

Če želite stroj namestiti pod pult preverite, če imate za to na voljo dovolj prostora in če vam to omogoča ustrezna napeljava. **1** Če se odločite, da imate na voljo dovolj prostora za vgradnjo stroja, odstranite delovno površino, kot prikazuje ilustracija. **2**

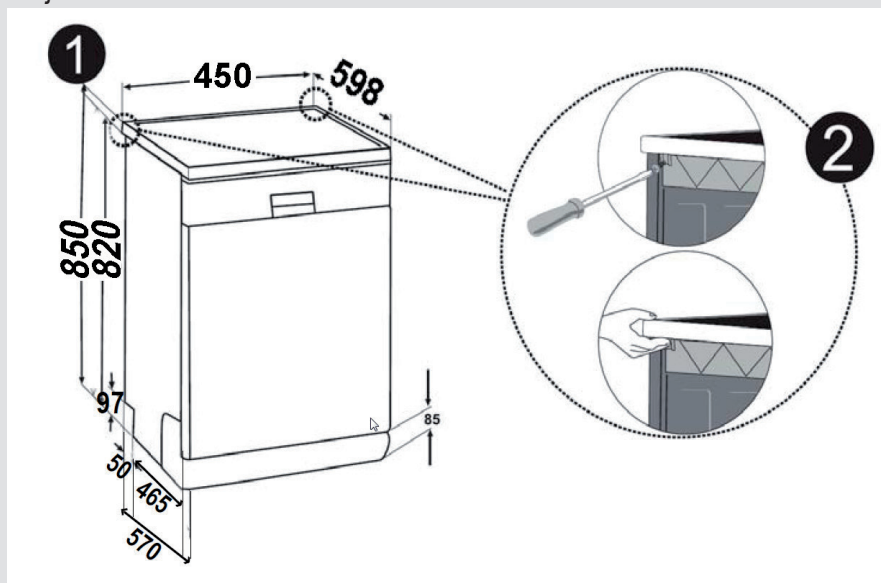

Opozorilo: Površina, pod katero želite namestiti stroj z odstranjeno delovno površino, mora biti zelo stabilna. Za odstranjevanje delovne površine odstranite vijake, ki jo držijo na zadnji strani stroja, nato potisnite sprednjo ploščo 1 cm od sprednje strani proti zadnjem delu in jo dvignite.

3. POGLAVJE: NAMESTITEV STROJA

Prilagodite noge pomivalnega stroja glede na naklon tal. **3** Montirajte stroj, tako da ga potisnete pod pult, pri tem pa pazite na cevi, da se ne zmečkajo ali ukrivijo. **4**

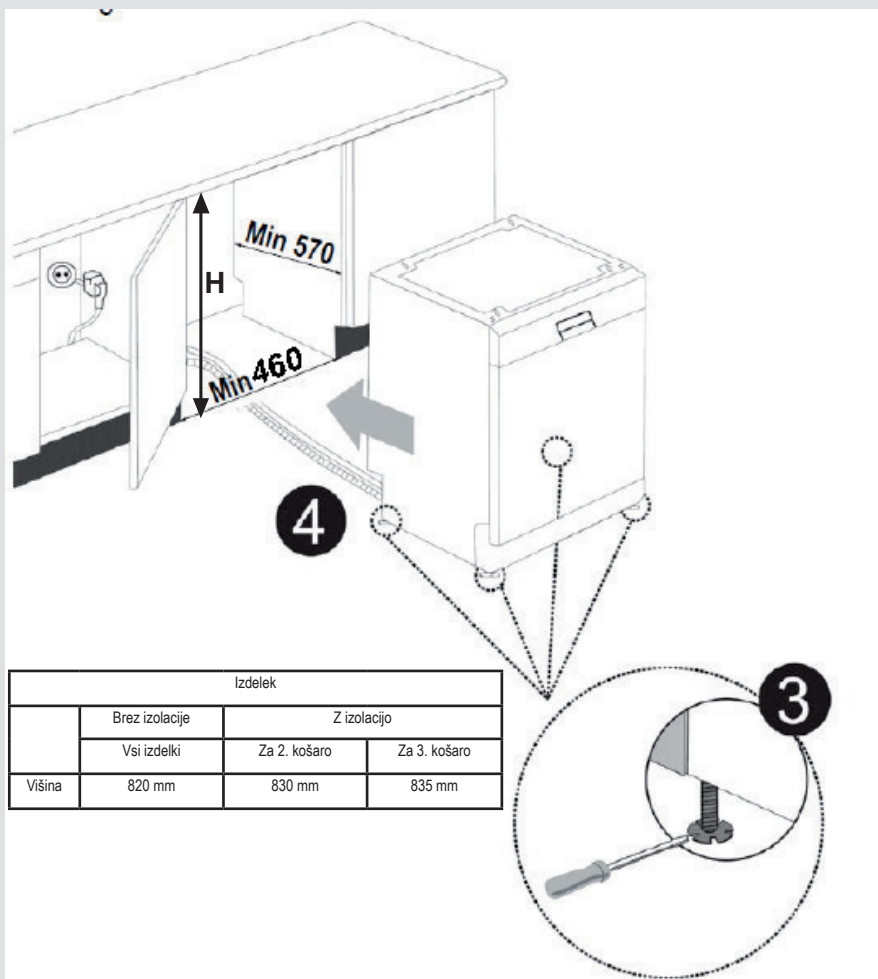

Opozorilo: Ko ste odstranili delovno površino, stroj postavite v zaprt prostor z dimenzijami kot na sliki.

4. POGLAVJE: VSTAVLJANJE POSODE

VSTAVLJANJE POSODE

Posodo pravilno vstavite v stroj.

Za vstavljanje posode sta na voljo dve ločeni košari. Spodnja košara je za okrogle in globoke predmete.

Zgornja košara je za tanke in ozke predmete. Za najboljše rezultate uporabljajte košaro za jedilni pribor.

Za preprečevanje možnih poškodb dolge ročaje in ostre nože v košare vstavite z ostrimi deli, obrnjenimi navzdol ali vodoravno.

Opozorilo: Posodo v stroj vstavite tako, da ne bodo preprečevale vrtenja zgornjim in spodnjim razpršilnim ročicam.

Mreža za posodo

V zgornji košari stroja so mreže za posodo. **a b** Lahko jih uporabljate zaprte ali odprte. Če so mreže v odprtem položaju **a**, lahko nanje postavite skodelice; v zaprtem položaju **b** pa lahko v košare postavite dolge kozarce. Te mreže lahko uporabite tudi za stransko vstavljanje dolgih vilic, nožev in žlic.

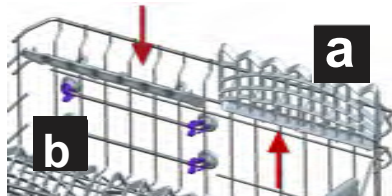

Prilagoditev zgornje košare po višini

Zgornja košara stroja je v zgornjem položaju. V tem položaju lahko v spodnjo košaro postavite večje predmete, kot so ponve. Ko zgornjo košaro prestavite v spodnji položaj, lahko v zgornjo košaro vstavite in operete večje krožnike.

Višino košare prilagodite s kolesci košare. Odprite podporne dele košare na koncu vodil zgornje košare, tako da jih obrnete v stran in odstranite košaro. Spremenite položaj koles; ponovno namestite košaro na vodilo in zaprite podporne dele košare. Tako boste zgornjo košaro prestavili v spodnji položaj.

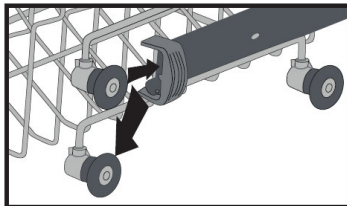
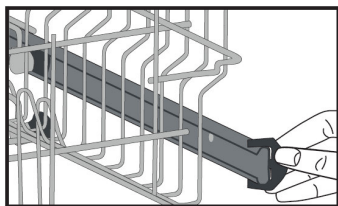

Spodnja košara

Zložljive mreže

Zložljive mreže na zgornji košari so zasnovane tako, da lahko lažje vstavite večje predmete kot so lonci, ponve ipd. Po potrebi lahko vsak del zložite posebej ali pa vse in tako pridobite več prostora. Zložljive mreže lahko uporabljate tako, da jih dvignete navzgor ali zložite navzdol.

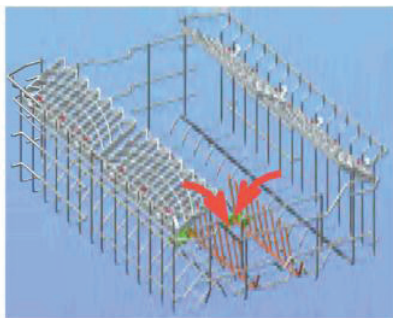

4. POGLAVJE: VSTAVLJANJE POSODE

Prilagoditev zgornje košare po višini pri polnem stroju

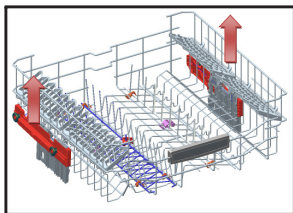

Mehanizem za prilagoditev zgornje košare po višini je zasnovan tako, da vam jo omogoča prilagoditi navzgor ali navzdol brez odstranjevanja iz polnega stroja in tako po potrebi ustvarite velik prostor v zgornjem ali spodnjem predelu stroja. Košara stroja je tovarniško nastavljena v zgornji položaj. Če želite dvigniti košaro jo primite na obeh straneh in potegnite navzgor. Če jo želite spustiti, jo primite na obeh straneh in spustite. V mehanizmu za prilagoditev zgornje košare po višini morata biti obe strani v istem položaju (gor ali dol).

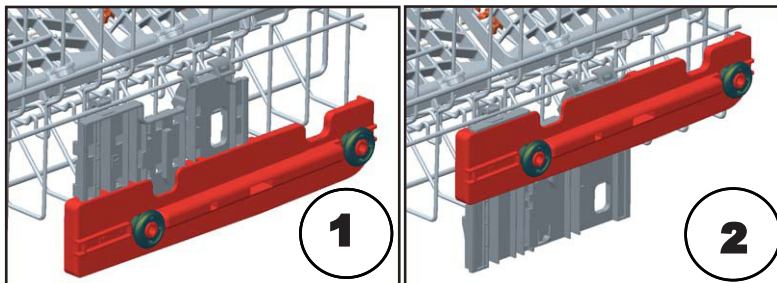

Spodnja košara

Zložljive mreže

Zložljive mreže sestavljata dva dela v spodnji košari stroja. Zasnovane so za lažje vstavljanje večjih predmetov, kot so lonci, ponve ipd. Po potrebi lahko vsak del zložite posebej ali pa vse in tako pridobite več prostora. Zložljive mreže lahko uporabljate tako, da jih dvignete navzgor ali zložite navzdol.

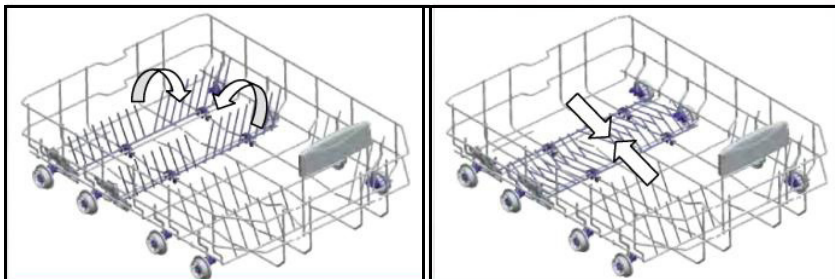

4. POGLAVJE: VSTAVLJANJE POSODE

Pomožne košare
Spodnja košara



Zgornja košara

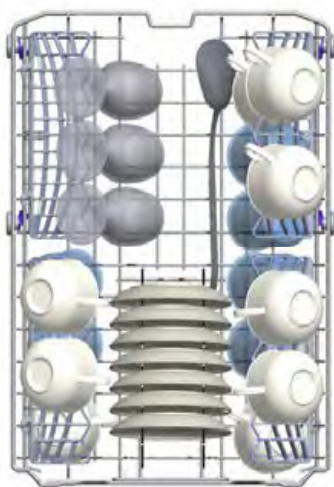

4. POGLAVJE: VSTAVLJANJE POSODE

Napačno vstavljanje posode

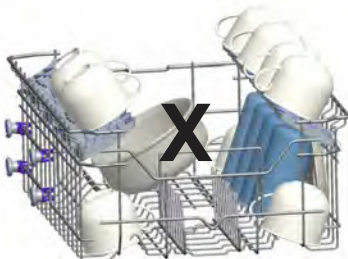
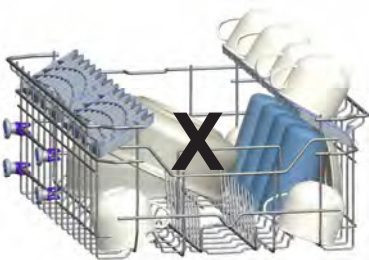
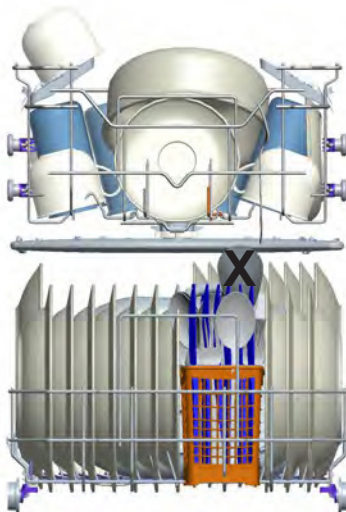

Pomembno obvestilo za preskusne laboratorije

Za podrobnejše informacije o preskusih zmogljivosti pišite na: "dishwasher@standardtest.info". V vašem sporočilu navedite ime modela in serijsko številko (20-mestno), ki jo lahko najdete na vratih naprave.

5. POGLAVJE: OPISI PROGRAMOV

OPISI PROGRAMOV

Programi

Ime programa				
	Predpranje	Samodejno Občutljivo	Samodejno normalno	Samodejno Intenzivno
Temperatura pranja	-	(30-50 °C)	50 °C - 60	(60-70 °C)
Vrsta delcev hrane	Sveža, manj umazana hrana, kava, mleko, čaj	Samodejno zaznavanje stopnje umazanosti posode temperature in količine vode in časa za pranje		
Stopnja umazanosti	nizka	nizka	visoka	visoka
Količina čistilnega sredstva B: 25 cm ³ / 15 cm ³ A: 5 cm ³	A**	B	B + A	B + A
	Predpranje	Samodejno zaznavanje stopnje umazanosti posode in nastavitve temperature in količine vode za pranje in časa pranja		
Trajanje programa (minut)	15	69-82	96-111	98-152
Poraba energije (kW ur)	0,02	0,64-0,81	11,09-1,11	1,12-1,30
Poraba vode (v litrih)	3,6 l	9,7-13,0	9,6-16,1	10,0-20,0
Če uporabljate možnost polovične obremenitve ½, bodo vrednosti seznama programov naslednje.				
Trajanje programa (minut)	15	65-76	84-97	86-140
Poraba energije (kW ur)	0,02	0,66-0,78	0,86-1,10	1,27-1,29
Poraba vode (v litrih)	3,6	9,7-13,0	9,6-16,1	10,0-20,0

Opozorilo: Kratki programi ne vključujejo sušenja.

Zgornje vrednosti so pridobljene v laboratorijskem okolju v skladu z veljavnimi standardi. Te vrednosti se lahko spreminjajo glede na pogoje uporabe izdelka in okolja (omrežno trenje, vodni pritisk, temperatura dovodne vode in okolja).

5. POGLAVJE: OPISI PROGRAMOV

OPISI PROGRAMOV

Programi

Ime programa				
	Hitro 30 min	Eco	Super 50 min	Higiensko 70 C
Temperatura pranja	40 °C	50°C	50°C	70°C
Vrsta delcev hrane	sveža kava, mleko, čaj, mrzlo meso, zelenjava,	kava, mleko, čaj, hladne mesnine, dokaj sveža zelenjava	juhe, omake testenine in jajca krompir in jedi s pečice, ocvrte jedi	zasušene jedi, ki že dolgo čakajo na pranje ali potrebujejo higiensko pranje.
Stopnja umazanosti	nizka	Srednja	Srednja	visoka
Količina čistilnega sredstva B: 25 cm ³ / 15 cm ³ A: 5 cm ³	B	B + A	B + A	B + A
	40 °C pranje	50 °C pranje	65 °C pranje	50 °C pranje
	Hladno izpiranje	Hladno izpiranje	Vmesno izpiranje	70 °C pranje
	Vroče izpiranje	Vroče izpiranje	Vroče izpiranje	Hladno izpiranje
	Konec	Sušenje	Konec	Vroče izpiranje
		Konec		Sušenje
				Konec
Trajanje programa (minut)	30	198	50	124
Poraba energije (kW ur)	0,67	0,73	1,12	1,30
Poraba vode (v litrih)	9,9	9,0	9,9	12,9
Če uporabljate možnost polovične obremenitve ½, bodo vrednosti seznama programov naslednje.				
Trajanje programa (minut)	30	178	45	101
Poraba energije (kW ur)	0,67	0,71	0,99	1,09
Poraba vode (v litrih)	9,9	9,0	9,9	9,5

**S programom predpranja uporabljajte samo čistilno sredstvo v prahu.

6. POGlavJE: VKLOP POMIVALNEGA STROJA IN IZBIRANJE PROGRAMA

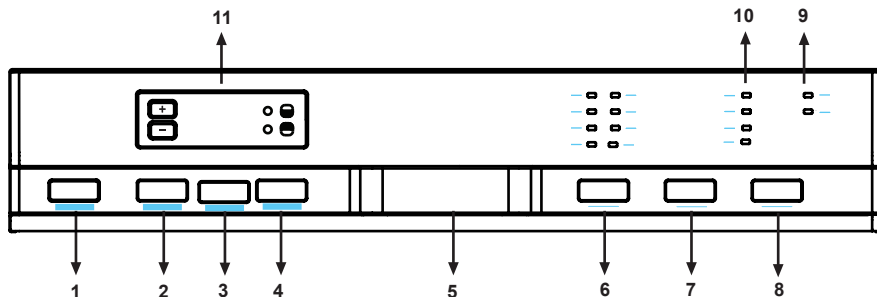

1.) Gumb za VKLOP/IZKLOP

Ko je stroj vklopljen ob pritisku gumba na dotik za VKLOP/IZKLOP, se vklopi lučka gumba za začetek/mirovanje.

2.) Gumb za dodatno sušenje

Izbranemu programu lahko dodatne funkcije sušenja dodelite z gumbom za dodatno sušenje. Ko ste izbrali funkcije, bodo dodatni koraki greja in sušenja dodani izbranemu programu, zaradi česar boste posodo lahko bolj posušili.

3.) Gumb za čistilno sredstvo v tableti

Gumb za čistilno sredstvo v tableti pritisnete, če uporabljate čistilno sredstvo, ki vsebuje sol, sredstvo za izpiranje in različne dodatke.

4.) Gumb za polovično obremenitev 1/2

S funkcijo 1/2 lahko opravite tri načine pranja: spodnja košara, zgornja košara in obe košari.



Pri manjši količini posode v stroju, ki jo morate oprati, aktivirajte funkcijo polovičnega polnjenja, ki je dodatno na voljo pri nekaterih programih. Če je posoda vstavljena v obe košari, pritisnite gumb 1/2 in izberite položaj, v katerem svetita obe lučki.



Če je posoda vstavljena samo v zgornjo košaro, pritisnite gumb 1/2 in izberite položaj, v katerem sveti samo zgornja lučka. Tako bo čiščenje potekalo samo v zgornji košari stroja. Med uporabo te funkcije posoda v spodnji košari ne bo na voljo.



Če je posoda vstavljena samo v spodnjo košaro, pritisnite gumb 1/2 in izberite položaj, v katerem sveti samo zgornja lučka.

Tako bo čiščenje potekalo samo v spodnji košari stroja. Če uporabljate to funkcijo se prepričajte, da v zgornji košari ni posode.

Opomba: Če ste uporabili dodatno funkcijo z zadnjim programom pranja, bo funkcija ostala aktivna tudi pri naslednjem programu pranja. Če ne želite uporabljati te funkcije na novo izbranem programu, ponovno pritisnite funkcijski gumb in preverite, da lučka gumba ugasne.

5.) Vratni ročaj

Ročaj vrat se uporablja za zapiranje in odpiranje vrat pomivalnega stroja.

6.) Gumb za izbiro programov

Gumb za izbiro programov uporabite za izbiranje ustreznega programa za vašo posodo.

7.) Dodatno izpiranje

Izbranemu programu lahko dodatne funkcije izpiranja dodelite z gumbom za dodatno izpiranje. Ko ste izbrali dodatne funkcije izpiranja, bodo dodatni koraki pranja in izpiranja dodani izbranemu programu, zaradi česar boste posodo lahko bolje očistili in bo ta bolj svetleča.

8.) Gumb za začetek/premor

Ko ste pritisnili gumb za začetek/prekinitve, se bo zagnal program, izbran s programskim izbirnim gumbom, in lučka indikatorja stanja "wash" bo zasvetila. V stanju zaustavitve pri vključeni lučki "wash" bo utripala lučka za začetek/prekinitve.

6. POGlavJE: VKLOP POMIVALNEGA STROJA IN IZBIRANJE PROGRAMA

9.) Opozorilni indikator za pomanjkanje soli

Če želite ugotoviti, ali je v stroju dovolj soli za mehčanje, preverite osvetljenost indikatorja za pomanjkanje soli na zaslonu. Ko se lučka indikatorja prižge, morate napolniti posodo s soljo.

Opozorilni indikator pomanjkanja sredstva za izpiranje

Če želite ugotoviti, ali je v stroju dovolj sredstva za izpiranje, preverite opozorilno lučko sredstva za izpiranje na zaslonu. Ko opozorilna lučka sredstva za izpiranje zasveti, napolnite predel sredstva za izpiranje.

10.) Lučke za kontrolo programa

Potek programa lahko nadzorujete z lučkami za kontrolo programa na nadzorni plošči.

- pranje
- izpiranje
- sušenje
- zaključek

11.) Indikator preostalega časa

Indikator preostalega časa prikazuje čase programov in preostali čas med delovanjem programa. Poleg tega lahko prilagodite čas zakasnitve programa, tako da pred začetkom programa pritisnete gumbe na indikatorju. Če želite spremeniti čas zakasnitve, ga lahko nastavite z gumbom za začetek/premor in z gumbi na indikatorju. Ponovno pritisnite gumb za začetek/premor za aktivacijo.

Delovanje funkcije zaklepanja

Če želite aktivirati funkcijo zaklepanja, istočasno zadržite gumba "+" in "-" za 3 sekunde. V tem času se na indikatorju preostalega časa za 2 sekundi prikaže "CL". Če želite onemogočiti zaklepanje, ponovno istočasno zadržite gumba "+" in "-" za 3 sekunde. Napis "CL" bo utripal 1-krat.

6. POGlavJE: VKLOP POMIVALNEGA STROJA IN IZBIRANJE PROGRAMA

Vklop stroja

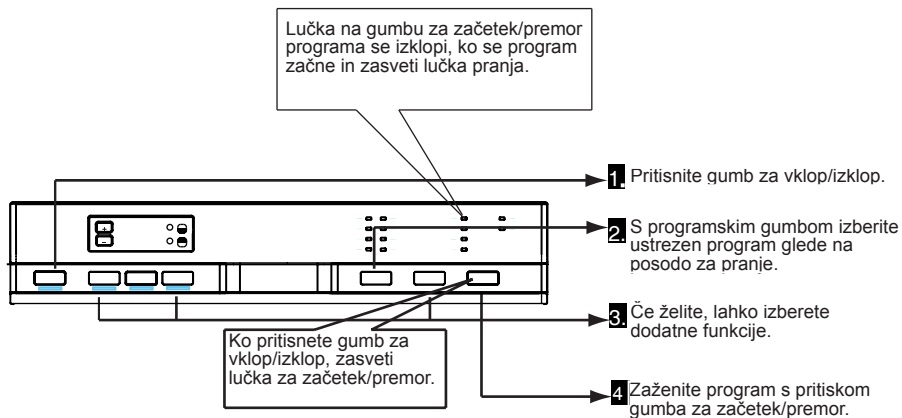

Kontrola programov

Poteku programa lahko sledite z lučkami za kontrolo programov na nadzorni plošči.

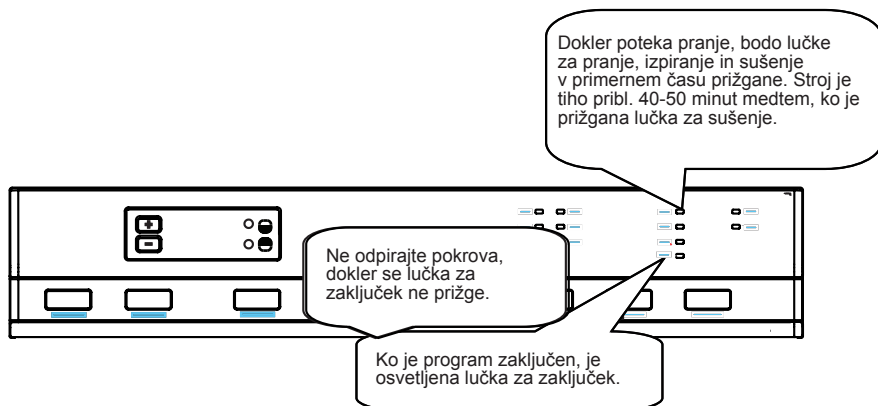

Spreminjanje programa

Če želite spremeniti programe med delujočim programom pranja



6. POGlavJE: VKLOP POMIVALNEGA STROJA IN IZBIRANJE PROGRAMA

Spreminjanje programa s ponastavitvijo

Če želite preklicati program med nadaljevanjem programa pranja.

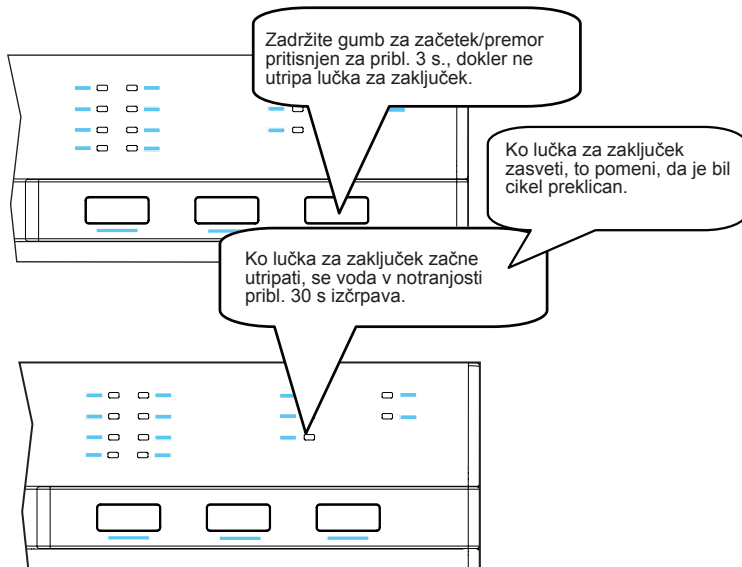

Izklop stroja



Opomba: Vrata lahko narahlo odprete, če želite, da stroj hitreje posuši posodo po zaključenem programu pranja.

Opomba: Če se vrata stroja odprejo med pranjem ali zmanjka el. energije, bo stroj nadaljeval program, ko so vrata zaprta ali ko se energija vrne.

ODLAGANJE ODSLUŽENEGA POMIVALNEGA STROJA

Ta simbol na izdelku ali embalaži označuje, da s tem izdelkom ni dovoljeno ravnati kot z običajnimi gospodinjskimi odpadki. Lahko ga odpeljete na ustrezno zbirno mesto za predelavo električne in elektronske opreme. S pravilnim odstranjevanjem izdelka boste pomagali preprečiti morebitne negativne posledice za okolje in zdravje ljudi, do katerih pride zaradi napačnega odlaganja izdelkov, zato zagotovite, da bo izdelek ustrezno uničen. Recikliranje materialov bo pomagalo pri ohranjanju naravnih virov. Za več informacij o odstranjevanju tega izdelka se obrnite na lokalne oblasti, pristojne za odstranjevanje odpadkov ali trgovino, v kateri ste kupili izdelek.

Pomivalni stroj vsebuje škodljive biokemične izdelke v PP zbiralnem filtru, ki preprečuje razmnoževanje bakterij.
Aktivne snovi: cinkov pirition (CAS št: 13463-41-7)



Register your product here
WWW.SHARPHOMEAPPLIANCES.COM,
by registering with Sharp you become part of
our For Life promise to always be there for you
and your appliance.



Service
& Support

Visit our website:

www.sharphomeappliances.com

Or contact us:



You Tube

%100 recycleable paper

52247587 R36