



Dishwashing

DE Bedienungsanleitung

FR Manuel d'utilisation

NL Gebruikershandleiding



Built-in Dishwasher

QW-S22F472W-EU



Geschirrspüler

DE Bedienungsanleitung



Geschirrspüler

QW-S22F472W-EU

INHALT

KAPITEL-1: PRODUKTERLÄUTERUNG	
Technische Angaben	5
Normenkonformität und Testdaten	5
KAPITEL-2: SICHERHEITSHINWEISE UND EMPFEHLUNGEN	
Recycling	6
Sicherheitshinweise	6
Empfehlungen	8
Nicht für die Geschirrspülmaschine geeignete Gegenstände	8
Kapitel-3: AUFSTELLUNG DES GERÄTS	
Positionierung des Geräts	9
Wasseranschlüsse	9
Wasserzuführungsschlauch	10
Wasserablassschlauch	10
Elektrischer Anschluss	11
Untertischmontage	11
KAPITEL-4: BEFÜLLEN IHRES GESCHIRRSPÜLERS	
Geschirrständer	14
Alternative Korbbeładungen	16
KAPITEL -5: PROGRAMMBESCHREIBUNGEN	
Programme	18
KAPITEL -6: GERÄT EINSCHALTEN UND AUSWAHL EINES PROGRAMMS	
Gerät einschalten	22
Programmreihenfolge	22
Programm wechseln	22
Programm wechseln, mit Rückstellung	23
Gerät ausschalten	23

Sehr verehrte/r KundIn, unser Ziel ist es, Ihnen ein qualitativ hochwertiges Produkt zur Verfügung zu stellen, das Ihre Erwartungen sogar noch übertrifft. Ihr Gerät wurde in modernen Herstellungseinrichtungen produziert und seine Qualität sorgfältig getestet.

Lesen Sie sich vor der Verwendung Ihres Geräts diese Anleitung sorgfältig durch, die wichtige Informationen für eine sichere Aufstellung, Pflege und Verwendung enthält.

Die Betriebsanleitung gilt für mehrere Modelle. Daher können Unterschiede auftauchen.

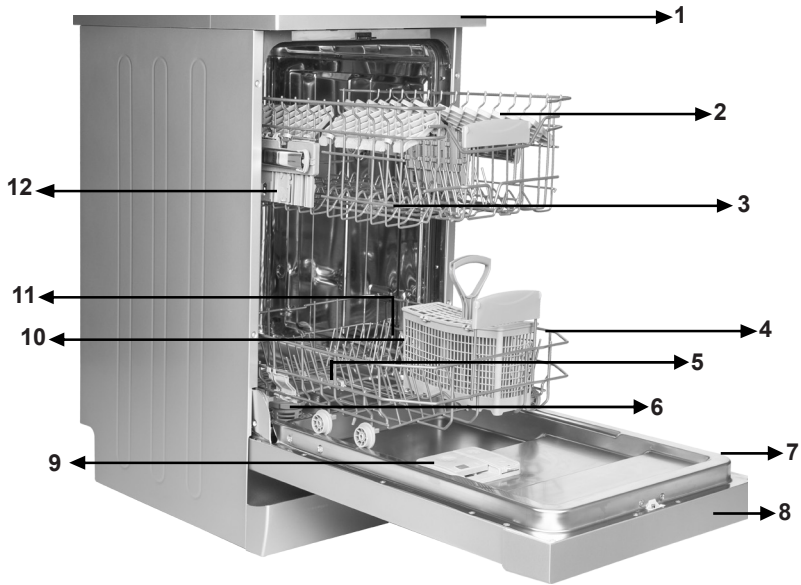

- 1. Arbeitsplatte
- 2. Oberer Korb mit Ständern
- 3. Oberer Sprüharm
- 4. Unterer Korb
- 5. Unterer Sprüharm
- 6. Filter

- 7. Typenschild
- 8. Steuertafel
- 9. Spülmittel und Klarspüler Spender
- 10. Salzspeer
- 11. Obere Korbführungsverriegelung
- 12. Oberer Besteckkorb

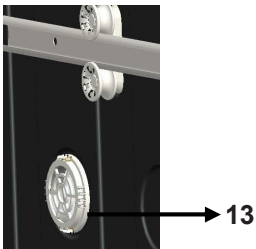

Turbotrockeneinheit:

Dieses System bietet für Ihr Geschirr eine bessere Trockenleistung.

Technische Angaben

Kapazität	10 Gedecke
Höhe	850 mm
Höhe (ohne Arbeitsplatte)	820 mm
Breite	450 mm
Tiefe	598 mm
Nettogewicht	40 kg
Stromversorgung	220-240 V, 50 Hz
Gesamtstromverbrauch	1900 W
Stromverbrauch beim Heizen	1800 W
Pumpenstromverbrauch	100 W
Abwasserpumpenstromverbrauch	30 W
Wasseranschlussdruck	0,03 MPa (0,3 bar)-1 MPa (10 bar)
Stromstärke	10 A

Konformität mit den Normen und Testdaten / EU-Konformitätserklärung

Dieses Produkt erfüllt die Anforderungen aller geltenden EU-Richtlinien mit den entsprechenden harmonisierten Normen, die eine CE-Kennzeichnung vorsehen. Besuchen Sie www.sharphomeappliances.com, um eine elektronische Fassung der Bedienungsanleitung herunterzuladen.

Recycling

- Einzelne Komponenten und das Verpackungsmaterial Ihrer Maschine wurde aus wieder verwertbaren Stoffen hergestellt.
- Kunststoffteile sind mit ihren internationalen Abkürzungen markiert: (>PE< , >PS< , >POM< , >PP<)
- Kartonteile wurden aus wieder verwertetem Papier hergestellt, das in die Altpapiercontainer zum Recycling entsorgt werden müssen.
- Diese Materialien gehören nicht in den Hausmülltonne. Stattdessen sollten Sie bei Recycling-Zentren abgegeben werden.
- Setzen Sie sich mit dem zuständigen Zentrum in Verbindung, um Informationen über die Methoden und die Sammelstellen zu erhalten.

Sicherheitshinweise

Wenn Sie Ihr geliefertes Gerät entgegen nehmen:

- Überprüfen Sie Ihre Geschirrspülmaschine oder deren Verpackung auf Schäden. Nehmen Sie niemals eine beschädigte Geschirrspülmaschine in Betrieb, sondern setzen sich umgehend mit dem Kundendienst in Verbindung.
- Entfernen Sie, wie angegeben, das Verpackungsmaterial und entsorgen es den Vorschriften entsprechend.

Punkte, die bei der Aufstellung des Geräts beachtet werden müssen:

- Wählen Sie zur Aufstellung Ihres Geräts eine geeignete, sichere und ebene Fläche aus.
- Stellen und verbinden Sie Ihr Gerät unter Befolgung der Anweisungen auf.
- Dieses Gerät darf nur von einem autorisierten Servicezentrum repariert und installiert werden.
- Für die Reparatur dieses Geräts dürfen nur Originalersatzteile verwendet werden.
- Vor der Aufstellung müssen Sie prüfen, ob das Gerät nicht angeschlossen ist.
- Überprüfen Sie, ob Ihre Haussicherung für den Anschluss nach den Vorschriften geeignet ist.
- Alle elektrischen Anschlüssen müssen den Werten auf dem Typenschild entsprechen.
- Sorgen Sie dafür, dass das Gerät nicht auf dem Stromversorgungskabel steht.
- Verwenden Sie zum Anschluss niemals ein Verlängerungskabel oder eine Mehrfachsteckdose. Der Stecker muss nach der Aufstellung leicht erreichbar sein.
- Nachdem Sie die Spülmaschine an dem geeigneten Ort aufgestellt haben, lassen Sie sie das erst ein Mal unbeladen laufen.

Tägliche Verwendung

- Dieses Gerät ist für die Verwendung im privaten Haushalt geeignet, verwenden Sie es nicht zu anderen Zwecken.
- Bei einer kommerziellen Verwendung des Geschirrspülmaschine erlischt deren Garantie.

KAPITEL 2: SICHERHEITSHINWEISE UND EMPFEHLUNGEN

- Steigen, setzen Sie sich nicht auf die geöffnete Tür oder legen schwere Gegenstände darauf ab, denn sie könnte abbrechen.

Verwenden Sie niemals Spülmittel oder Klarspüler, die nicht speziell für Geschirrspülmaschinen hergestellt sind. Unser Unternehmen übernimmt hierfür keine Verantwortung.

- Das Wasser im Spülabteil ist kein Trinkwasser, daher dürfen Sie es nicht trinken.

- Wegen der Explosionsgefahr dürfen Sie keine chemisch lösenden Mittel, z. B. Lösungsmittel, in das Spülabteil geben.

- Prüfen Sie vor dem Spülen, ob Kunststoffgegenstände hitzebeständig sind.

- Das Gerät darf von Kindern ab 8 Jahren und Menschen mit verringerten körperlichen, sensorischen oder mentalen Fähigkeiten oder Fehlen von Erfahrung und Wissen bedient werden, wenn Sie eine Einweisung oder Anweisungen zur sicheren Handhabung des Geräts erhalten haben und die damit verbundenen Gefahren kennen. Kinder dürfen nicht mit dem Gerät spielen.

Die Reinigung und Anwenderwartung sollte von Kindern nicht ohne Aufsicht ausgeführt werden.

- Legen Sie keine ungeeignete oder schwere Gegenstände in den Korb, die seine Kapazität übersteigen.

die seine Kapazität übersteigen. SHARP ist für Schäden an der Innenausstattung nicht haftbar.

- Öffnen Sie Ihren Geschirrspüler niemals, wenn er in Betrieb ist. Ein Sicherheitsschalter sorgt dafür, dass sich das Gerät abschaltet, wenn die Tür geöffnet wird.

- Lassen Sie wegen der Unfallgefahr niemals die Tür offen.

- Legen Sie Messer oder andere Gegenstände mit Schneidflächen mit der scharfen Seite nach unten in den Besteckkorb.

- Wenn das Stromversorgungskabel beschädigt ist, muss es von SHARP oder einem Servicetechniker ausgetauscht werden.

- Wenn die Energiesparoption eingeschaltet ist, öffnet sich die Tür zum Ende des Spülprogramms selbsttätig. Versuchen Sie nicht, die Tür am Öffnen zu hindern, da dies den automatischen Türöffnungsmechanismus beschädigen kann. Die Tür muss für 30 Minuten offen stehen, um eine effektive Trocknung zu erreichen (bei Modellen mit automatischem Türöffnungssystem).

Warnung: Stellen Sie sich nicht vor die Tür, nachdem das Türöffnungssignal ertönt.

KAPITEL -2: SICHERHEITSHINWEISE UND EMPFEHLUNGEN

Für die Sicherheit Ihrer Kinder

- Stellen Sie sicher, dass das entfernte Verpackungsmaterial des Geräts außerhalb der Reichweite von Kindern aufbewahrt ist.
- Erlauben Sie Kindern nicht, mit dem Gerät zu spielen oder es einzuschalten.
- Halten Sie Kinder von Spülmitteln und Klarspülern fern.
- Halten Sie Kinder von dem geöffneten Gerät fern, da sich immer noch Rückstände der Spülmittel in der Maschine befinden.
- Sorgen Sie dafür, dass Ihr Altgerät keine Gefahr für Ihre Kinder darstellt.

Es ist schon vorgekommen, dass Kinder in alten Geräten eingeschlossen wurden. Daher sollten Sie, um eine solche Situation zu vermeiden, das Türschloss des Geräts unbrauchbar machen und die Elektrokabel abtrennen.

Im Fall einer Fehlfunktion

- Jede nicht von einem autorisierten Servicetechniker durchgeführte Reparatur führt zum Erlöschen der Garantie für Ihre Geschirrspülmaschine.
- Sorgen Sie vor jeder Reparaturarbeit an der Maschine, dass die Maschine vom Strom getrennt ist. Schalten Sie die Sicherung aus oder stecken Sie die Maschine aus. Ziehen Sie beim Ausstecken nicht am Kabel. Prüfen Sie, ob der Wasserhahn abgedreht ist.

Empfehlungen

- Entfernen Sie zur Strom- und Wassereinsparung grobe Speisereste von Ihrem Geschirr, bevor Sie es in die Maschine stellen. Schalten Sie die Maschine erst ein, wenn Sie sie voll beladen haben.
- Verwenden Sie das Vorspülprogramm nur, wenn es unbedingt erforderlich ist.
- Stellen Sie hohle Gegenstände, wie Schüsseln, Gläser und Töpfe mit der Öffnung nach unten in die Maschine.
- Es ist nicht empfehlenswert, dass Sie Ihre Spülmaschine überladen oder in anderer Weise wie angegeben zu beladen.

Nicht für die Geschirrspülmaschine geeignete Gegenstände:

- Zigarettenasche, Kerzenwachs, Nagellack, Farbe, chemische Substanzen, Gegenstände aus Eisenlegierungen;
- Gabeln, Löffel und Messer mit Griffen aus Holz, Horn, Elfenbein oder Perlmutter, geklebte Gegenstände, Gegenstände, die mit ätzenden, sauren oder basischen Chemikalien verschmutzt sind.
- Nicht hitzebeständige Kunststoffgegenstände, mit Kupfer oder Zinn beschichtete Behälter.
- Gegenstände aus Aluminium oder Silber (diese können sich verfärben, stumpf werden).
- Bestimmte feine Glasarten, Porzellane mit gedruckten Mustern, da sie schon beim ersten Spülen verblassen können; bestimmte Kristallgegenstände, da sie mit der Zeit ihre Transparenz verlieren, geklebtes Besteck, welches nicht hitzebeständig ist, Bleikristallgläser, Schneidbretter, Gegenstände aus synthetischen Fasern;
- Aufsaugende Gegenstände, wie Schwämme oder Küchentücher sind nicht für das Geschirrspülen geeignet.

Achtung: Wählen Sie bei Ihren zukünftigen Käufen nur noch spülmaschinengeeignete Sets aus.

AUFSTELLUNG DES GERÄTS

Positionierung des Geräts

Bei der Auswahl des Aufstellungsorts Ihrer Geschirrspülmaschine sollten Sie darauf achten, einen Platz auszusuchen, an dem Sie sie einfach beladen und entladen können.

Stellen Sie Ihre Maschine nicht an einem Ort auf, wo die Gefahr besteht, dass die Raumtemperatur unter 0°C sinkt.

Nehmen Sie vor dem Aufstellen die Maschine aus seiner Verpackung und beachten dabei die auf der Verpackung angebrachten Warnhinweise.

Stellen Sie die Maschine in der Nähe eines Wasserhahns oder Abwasseranschlusses auf. Wenn Sie Ihre Maschine aufstellen, beachten Sie bitte, dass ihre Anschlüsse, einmal vorgenommen, nicht mehr verändert werden können.

Packen Sie zum Bewegen die Maschine nicht an seiner Tür oder Frontplatte an.

Sorgen Sie dafür, dass von allen Seiten ein ausreichender Abstand vorhanden ist, dass sich die Maschine während des Spülvorgangs frei vor und zurück bewegen kann.

Passen Sie auf, dass der Wasserzuführungs- und Abwasserschlauch während des Aufstellens nicht eingequetscht werden. Sorgen Sie auch dafür, dass die Maschine nicht auf dem Stromversorgungskabel steht.

Um die Maschine in die Waage zu bringen, verwenden Sie die verstellbaren Füße der Maschine. Die korrekte Ausrichtung der Maschine sorgt für ein problemloses Öffnen und Schließen der Tür. Wenn die Tür der Maschine sich nicht ordentlich verschließen lässt, prüfen Sie, ob die Maschine stabil auf dem Boden steht, wenn nicht, verstellen Sie die Füße, um für einen stabilen Stand zu sorgen.

Wasseranschluss

Die Sanitärleitungen müssen für den Anschluss einer Geschirrspülmaschine geeignet sein. Wir empfehlen zusätzlich, dass Sie an der Stelle, an der der Wasseranschluss in Ihr Haus oder Ihre Wohnung kommt, einen Filter in die Leitung einzubauen, damit Schäden an der Maschine durch Verschmutzungen (Sand, Lehm, Rost usw.) durch die Hauptwasserleitung oder die Sanitärleitungen zu vermeiden und Probleme wie Vergilben oder Rückstände nach dem Spülen auszuschließen.

KAPITEL -3: AUFSTELLUNG DES GERÄTS

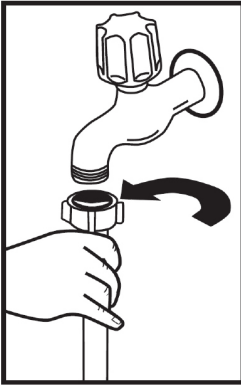

Wasserzuführungsschlauch

Verwenden Sie nicht den Wasserzuführungsschlauch Ihrer alten Maschine. Verwenden Sie stattdessen den mit Ihrer Maschine mitgelieferten neuen. Wenn Sie einen neuen oder langen, ungebrauchten Wasserzuführungsschlauch verwenden möchten, spülen Sie diesen vor dem Anschließen für eine Weile mit Wasser durch. Schließen Sie den Wasserzuführungsschlauch unmittelbar am Wasserversorgungshahn an. Der vom Wasserhahn zur Verfügung gestellte Druck muss mindestens 0,03 Mpa und höchstens 1 Mpa betragen. Wenn der Wasserdruck über 1 Mpa beträgt, muss ein Druckreduzierungsventil dazwischen montiert werden.

Nach erfolgtem Anschluss sollte der Wasserhahn vollständig geöffnet werden, um die Wasserdichtigkeit zu prüfen. Zur Sicherheit der Maschine sollte nach jedem beendeten Spülvorgang der Wasserhahn zuge dreht werden.

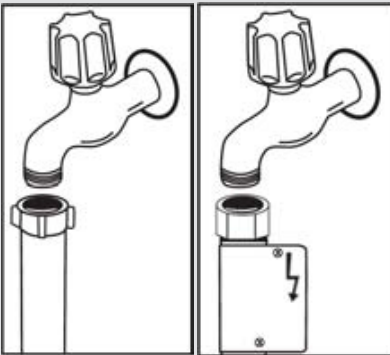

HINWEIS: Einige Modelle sind mit einer Aquastop-Einrichtung ausgerüstet. Für den Fall der Verwendung des Aquastop ist eine gefährliche Spannung vorhanden. Schneiden Sie die Aquastop-Einrichtung nicht ab. Sie darf nicht geknickt oder verdreht werden.

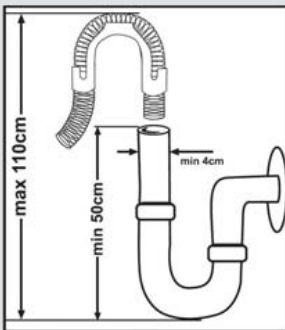

Abwasserschlauch

Der Abwasserschlauch kann entweder unmittelbar an die Abwasserwandöffnung oder den Siphon des Waschbeckens angeschlossen werden.

Bei der Verwendung eines gebogenen Schlauchs (sofern vorhanden) kann das Wasser direkt in das Becken abgelassen werden, indem man den oben gebogenen Schlauch über den Rand des Beckens einhakt. Dieser Anschluss sollte sich zwischen 50 und 110 cm über dem Boden befinden.

KAPITEL -3: AUFSTELLUNG DES GERÄTS

Warnung: Wenn ein Abwasserschlauch mit einer Länge von über 4 m verwendet wird, kann es sein, dass das Geschirr nicht sauber wird. In diesem Fall übernimmt unser Unternehmen keine Haftung.

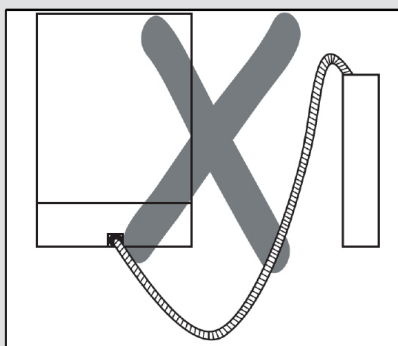
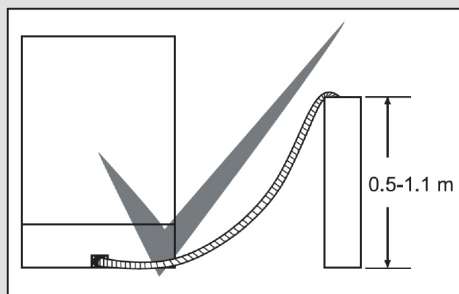

Elektrischer Anschluss

Der geerdete Stecker Ihrer Maschine muss mit einer geerdeten Steckdose mit der geeigneten Spannung und Stromstärke verbunden werden. Wenn es keine geerdete Installation gibt, müssen Sie sie von einem Elektriker ausführen lassen. Wenn die Maschine ohne geerdeten Stromanschluss verwendet wird, übernimmt unser Unternehmen keinerlei Haftung für evtl. entstehende Schäden.

Die Innensicherung sollte einen Wert von 10-16 A aufweisen. Ihre Spülmaschine für einen Betrieb mit 220-240 V ausgelegt. Wenn die Spannung an Ihrem

Ort 110 V beträgt, müssen Sie einen Transformator für 110 V auf 220 V mit 3000 Watt dazwischen schalten.

Die Maschine darf während des Aufstellens nicht eingesteckt sein. Verwenden Sie stets den mit Ihrer Maschine mitgelieferten abgeschirmten Stecker. Der Betrieb bei Unterspannung verursacht eine Verschlechterung der Spülqualität. Das Elektrokabel der Maschine darf nur von einem autorisierten Servicezentrum oder einem Elektriker ausgetauscht werden. Bei Zuwiderhandlungen können Unfälle auftreten. Aus Sicherheitsgründen sollten Sie den Stecker aus der Steckdose ziehen, wenn die Spülmaschine für einen längeren Zeitraum nicht genutzt werden soll.

Ziehen Sie, um einen elektrischen Schlag zu vermeiden, den Stecker niemals mit nassen Händen. Ziehen Sie beim Trennen Ihrer Maschine von der Stromversorgung immer nur am Stecker. Ziehen Sie niemals am Stromkabel.

KAPITEL -3: AUFSTELLUNG DES GERÄTS

Untertischmontage

Wenn Sie Ihre Maschine Untertisch einbauen möchten, müssen Sie prüfen, ob Sie unter Ihrer Arbeitsplatte ausreichend Platz haben und ob die Wasser- und Stromleitung hierfür geeignet sind. **1** Wenn Sie festgestellt haben, dass die Untertischmontage Ihrer Maschine möglich ist, entfernen Sie, wie in der Abbildung gezeigt, die Arbeitsplatte des Geschirrspülers. **2**

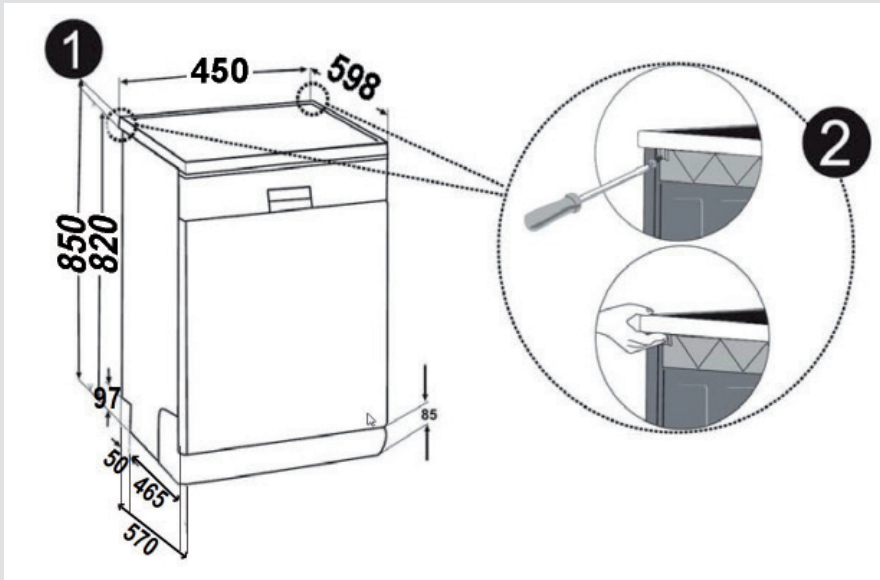

Achtung:Die Oberfläche, auf der Sie Ihre Spülmaschine nach Entfernung der Arbeitsplatte aufstellen möchten, muss so stabil sein, dass sie in der Waage steht. Zur Entfernung der Arbeitsplatte müssen Sie die Schrauben, die die Arbeitsplatte hinten am Gerät fest halten, lösen und dann die Frontplatte 1 cm von der Vorderseite nach hinten drücken und sie anheben.

KAPITEL 3: AUFSTELLUNG DES GERÄTS

Gleichen Sie Bodenunebenheiten mit den Verstellfüßen der Maschine aus. **3** Schieben Sie die Maschine unter die Küchenarbeitsplatte, ohne dass die Schläuche gequetscht oder geknickt werden. **4**

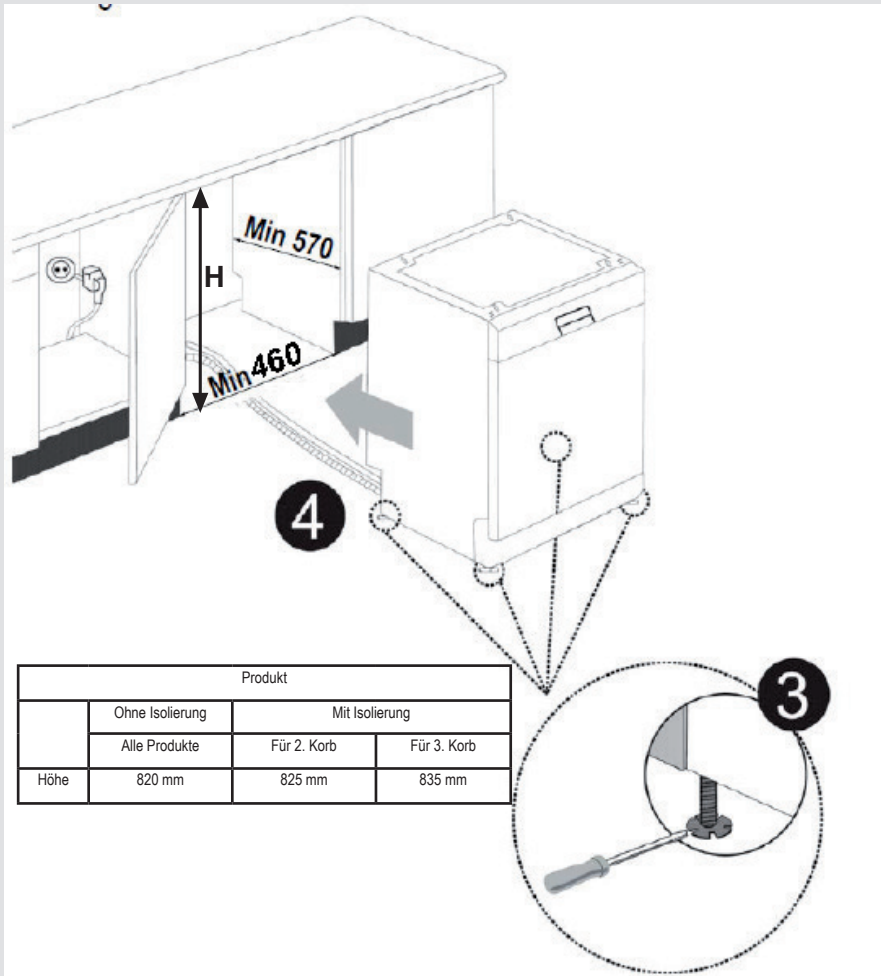

Warnung: Nachdem die Arbeitsplatte entfernt wurde, muss die Maschine in einem abgeschlossenen Platz mit den in der Abbildung gezeigten Abmessungen aufgestellt werden.

? 5 D-H9 @4 BEFÜLLEN IHRES GESCHIRRSPÜLERS

BEFÜLLEN IHRES GESCHIRRSPÜLERS

Stellen Sie das Geschirr geordnet in die Maschine.

Es gibt zwei getrennte Körbe, in die Sie ihr Geschirr in der Maschine einstellen können. Der untere Korb ist für runde und tiefe Gegenstände.

Der obere Korb ist für dünne und schmale Gegenstände. Wir empfehlen Ihnen, das Besteckgitter zu verwenden, um die besten Ergebnisse zu erhalten.

Legen Sie Messer mit langem Griff oder scharfer Spitze mit Ihren scharfen Flächen nach unten oder horizontal in die Körbe.

Warnung: Stellen Sie Ihr Geschirr so in die Maschine, dass der obere und untere Sprüharm sich frei drehen können.

Geschirrstände

Im oberen Korb Ihrer Spülmaschine sind Geschirrstände angebracht. **a** **b** Sie können diese Geschirrstände in geöffneter und geschlossener Position verwenden. Wenn sie in offener Position sind, können **a** Sie Ihre Tassen darauf stellen und wenn sie in geschlossener Position sind, **b** können Sie langstielige Gläser in den Korb legen. Sie können diese Ständer auch dazu verwenden, um lange Gabeln, Messer und Löffel horizontal hinein zu legen.

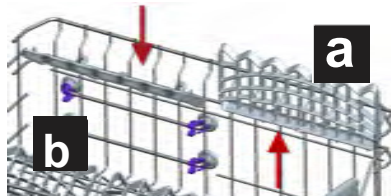

Klappständer

Die Klappständer im unteren Korb sind dazu gedacht, dass Sie große Gegenstände, wie Töpfe, Pfannen, usw. leichter unterbringen können. Wenn gewünscht, können jede Seite einzeln oder alle zusammen heruntergeklappt werden, um mehr Platz zu erhalten. Sie können die Klappständer aufstellen oder herunterklappen.

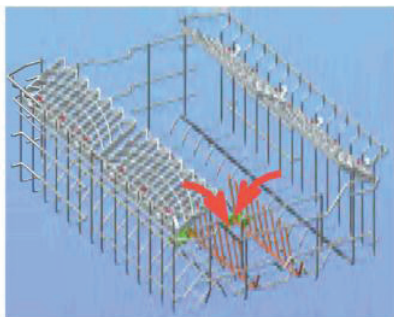

? 5 D#19 @4 BEFÜLLEN IHRES GESCHIRRSPÜLERS

Höhenverstellung des gefüllten oberen Korbs

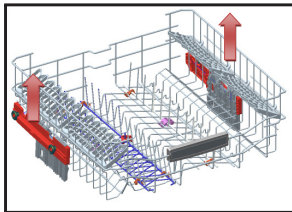

Der Korbhöhenverstellmechanismus am oberen Korb Ihrer Maschine ist dazu geschaffen, damit Sie die Höhe Ihres oberen Korbs, ohne dass Sie ihn gefüllt aus der Maschine entfernen müssen, nach oben oder unten zu verstellen, mehr Platz im oberen Bereich der Maschine zu schaffen. Der Korb Ihrer Maschine wurde vom Werk in die obere Position eingestellt. Um Ihren Korb zu heben, halten Sie ihn an beiden Seiten fest und ziehen ihn nach oben. Um ihn zu senken, halten Sie ihn an beiden Seiten fest und lassen ihn ab. Wenn der Korb beladen ist, müssen Sie darauf achten, dass die Seiten in der selben Stellung sind.

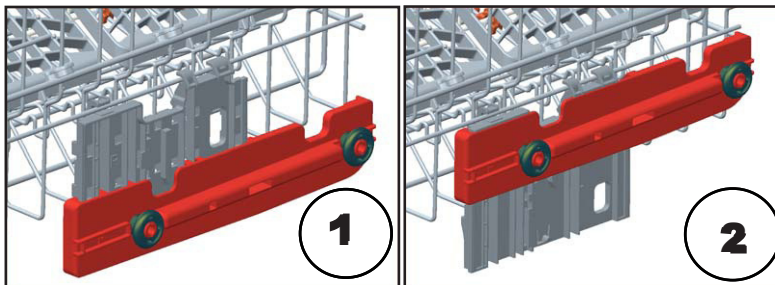

Unterer Korb Klappständer

Die Klappständer im unteren Korb sind zweiteilig und dazu gedacht, dass Sie große Gegenstände, wie Töpfe, Pfannen, usw. leichter unterbringen können. Wenn gewünscht, können jede Seite einzeln oder alle zusammen herunter geklappt werden, um mehr Platz zu erhalten. Sie können die Klappständer aufstellen oder herunter klappen.

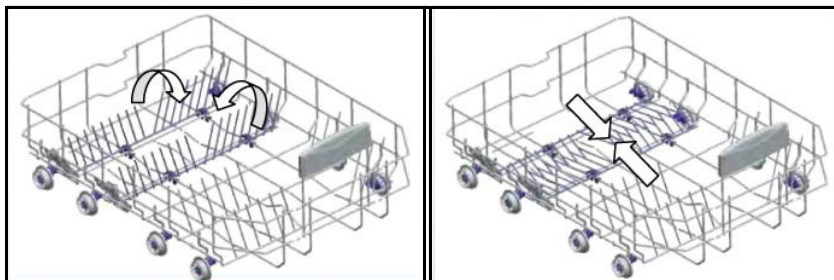

? 5 D=H9 @4 BEFÜLLEN IHRES GESCHIRRSPÜLERS

Alternative Korb­be­ladun­gen
Un­te­rer Korb



Oberer Korb

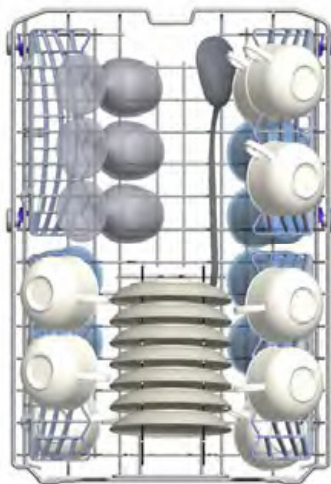

? 5 D-19 @4 BEFÜLLEN IHRES GESCHIRRSPÜLERS

Falsche Beladung

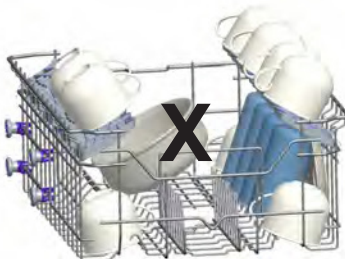
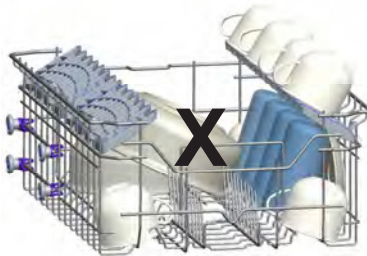
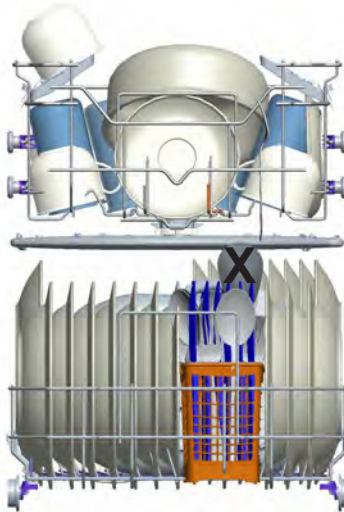

Wichtiger Hinweis für Testlaboratorien

Genauere Informationen über Leistungstests erhalten Sie unter folgender E-Mail Adresse: "dishwasher@standardtest.info". Geben Sie in Ihrer E-Mail bitte die Modellbezeichnung und die Seriennummer (20 Stellen) an, die Sie auf der Tür des Geräts finden.

KAPITEL 5: PROGRAMMBESCHREIBUNGEN

PROGRAMMBESCHREIBUNGEN

Programme

Programmname				
	Vorspülen	Auto Fein	Auto Normal	Auto Stark
Spültemperatur	-	30-50°C	50°C - 60	60-70°C
Art der Speisereste	Frisch, wenig schmutzig, Kaffee, Milch, Tee	Ermittelt den Verschmutzungsgrad des Geschirrs und stellt die Temperatur, die Spülwassermengen und die Spüldauer automatisch ein.		
Verschmutzungsgrad	gering	gering	hoch	hoch
Spülmittelmenge B: 25 cm ³ / 15 cm ³ A: 5 cm ³ /	A**	B	B + A	B + A
	Vorspülen	Ermittelt den Verschmutzungsgrad des Geschirrs und stellt die Temperatur, die Spülwassermengen und die Spülzeit automatisch ein		
	Ende			
Programmlaufzeit (Minuten)	15	69-82	96-111	98-152
Stromverbrauch (kW/h)	0,02	0,64-0,81	11,09-1,11	1,12-1,30
Wasserverbrauch (Liter)	3,6	9,7-13,0	9,6-16,1	10,0-20,0
Wenn ½ Befüllung ausgewählt wurde, sehen die Werte der Programmliste so aus:				
Programmlaufzeit (Minuten)	15	65-76	84-97	86-140
Stromverbrauch (kW/h)	0,02	0,66-0,78	0,86-1,10	1,27-1,29
Wasserverbrauch (Liter)	3,6	9,7-13,0	9,6-16,1	10,0-20,0

Warnung: Kurzprogramme arbeiten ohne Trocknungsphase. Die obigen Werte wurden unter Einhaltung der zutreffenden Normen unter Laborbedingungen ermittelt. Diese Werte können je nach Einsatz- und Umgebungsbedingungen des Produktes (Netzspannung, Wasserdruck, Wassertemperatur und Umgebungstemperatur) abweichen.

KAPITEL 5: PROGRAMMBESCHREIBUNGEN

PROGRAMMBESCHREIBUNGEN

Programme

Programm-name	Kurz 30 Min.	Eco	Super 50 Min.	Hygiene 70 C
	Spültemperatur	40°C	50°C	50°C
Art der Speisereste	Frischer Kaffee, Milch Tee, kaltes Fleisch Gemüse	Kaffee, Milch, Tee kaltes Fleisch, Gemüse, nicht für lange stehen gelassen	Suppen, Saucen, Nudeln, Eier, Reis, Kartoffeln und Gebackenes, Gebratenes,	Stark verschmutztes Geschirr, das lange Zeit gestanden hat oder ein hygienisches Spülen erfordern.
Verschmutzungsgrad	gering	Mittel	Mittel	hoch
Spülmittelmenge B: 25 cm ³ / 15 cm ³ A: 5 cm ³ /	B	B + A	B + A	B + A
	40°C Spülen	50°C Spülen	65°C Spülen	50 C Spülen
	Kalt klarspülen	Kalt klarspülen	Zwischenklar- spülen	70°C Spülen
	Heiß klarspülen	Heiß klarspülen	Heiß klarspülen	Kalt klarspülen
	Ende	Trocknen	Ende	Heiß klarspülen
		Ende		Trocknen
			Ende	
Programmlaufzeit (Minuten)	30	198	50	124
Stromverbrauch (kW/h)	0,67	0,73	1,12	1,30
Wasserverbrauch (Liter)	9,9	9,0	9,9	12,9
Wenn ½ Befüllung ausgewählt wurde, sehen die Werte der Programmliste so aus:				
Programmlaufzeit (Minuten)	30	178	45	101
Stromverbrauch (kW/h)	0,67	0,71	0,99	1,09
Wasserverbrauch (Liter)	9,9	9,0	9,9	9,5

** Für das Vorspülprogramm sollte nur Pulverspülmittel verwendet werden.

KAPITEL 6: GERÄT EINSCHALTEN UND AUSWAHL EINES PROGRAMMS

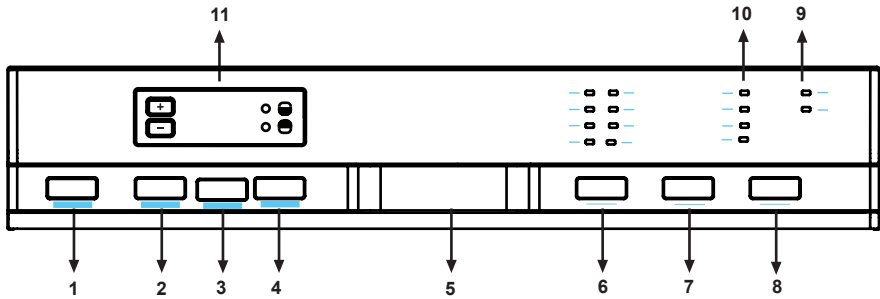

1.) EIN-/AUS Knopf

Wenn Sie auf den EIN/AUS Knopf drücken, schaltet sich die Spülmaschine ein und die Start/Standby Lampe leuchtet auf.

2.) Extra Trocknen Knopf

Mit dem Extra Knopf können Sie einen zusätzlichen Trockengang für ein ausgewähltes Programm einstellen. Nach dem Auswählen wird dem ausgewählten Programm ein zusätzlicher Heiz- und Trockenvorgang hinzu gefügt.

Somit können Sie erreichen, dass Sie Ihr Geschirr noch trockener entnehmen können.

3.) Tablettenspülmittel Knopf

Wenn Sie Tablettenspülmittel mit Salz und Klarspüler und weiteren Mitteln verwenden, müssen Sie den Tablettenspülmittel-Knopf drücken.

4.) ½ Halbe Befüllung Taste

Durch die Verwendung dieser ½-Funktion können entweder nur Geschirr im unteren, oberen oder beiden Körben spülen lassen.



Wenn Sie nur eine geringe Menge Geschirr in der Maschine haben und diese spülen lassen möchten, können Sie bei einigen Programmen zusätzlich die Halbfüllungsfunktion verwenden. Wenn Sie in beiden Körben Geschirr haben, drücken Sie auf die ½ Taste und wählen die Position aus, in der beide Lampen an sind.



Wenn Sie nur Geschirr im oberen Korb haben, drücken Sie die ½-Taste und wählen die obere Leucht-anzeige. Damit wird nur das Geschirr im oberen Korb in Ihrer Maschine gespült. Wenn Sie diese Funktion verwenden möchten, darf sich im unteren Korb kein Geschirr befinden.



Wenn Sie nur Geschirr im unteren Korb haben, drücken Sie die ½-Taste und wählen die untere Leucht-anzeige.

Damit wird nur das Geschirr im unteren Korb in Ihrer Maschine gespült. Wenn Sie diese Funktion verwenden möchten, darf sich im oberen Korb kein Geschirr befinden.

Hinweis: Wenn Sie beim letzten Spülprogramm eine Sonderfunktion verwendet haben, wird diese auf für das folgende Programm verwendet. Wenn Sie diese Funktion für ein neu ausgewähltes Programm nicht mehr verwenden möchten, drücken Sie erneut auf den ausgewählten Funktionsknopf und achten darauf, dass das Licht im Knopf erlischt.

5.) Türgriff

Der Türgriff wird zum Schließen/Öffnen Ihrer Spülmaschine verwendet.

6.) Programmwahlknopf

Verwenden Sie den Programmwahlknopf, um das für Ihr Geschirr geeignete Programm auszuwählen.

7.) Extra Klarspülen

Mit dem Extra Knopf können Sie einen zusätzlichen Klarspülgang für ein ausgewähltes Programm einstellen. Nach der Auswahl der Extra Klarspülfunktion werden dem ausgewählten Programm zusätzliche Spül- und Klarspülvorgänge hinzugefügt, damit Sie Ihr Geschirr sauberer und glänzender entnehmen können.

8.) Start/Pause Knopf

Nachdem Sie auf den Start/Pause Knopf gedrückt haben, beginnt das von Ihnen mit dem Programmauswahlknopf ausgewählte Programm zu laufen und die Statusanzeigelampe "Spülen" leuchtet auf. Bei einer Unterbrechung während die Spül-LED an ist, blinkt die Start/Pause LED.

KAPITEL 6: GERÄT EINSCHALTEN UND AUSWAHL EINES PROGRAMMS

9.) Salzwarnanzeige

Um festzustellen, ob noch ausreichend Enthärtersalz in der Maschine ist, sehen Sie nach, ob die Salzwarn-Leuchtanzeige auf der Anzeige aufleuchtet. Wenn die Salzwarn-Leuchtanzeige zu leuchten beginnt, müssen Sie den Salzbehälter auffüllen.

Klarspüler-Warnanzeige

Um festzustellen, ob noch genug Klarspüler in der Maschine ist, sehen Sie nach, ob auf der Anzeige das Klarspülerwarnlicht. Wenn die Klarspüler Warnanzeige beginnt zu leuchten, müssen Sie den Klarspülerbehälter wieder auffüllen.

10.) Programmstatuslampen

Der Programmablauf kann über die Programmüberwachungslampen an der Bedienfläche überwacht werden.

- Spülen
- Klarspülen
- Trocknen
- Ende

11.) Restzeitanzeige

Die Restzeitanzeige zeigt die Länge des Programms und die Programmrestlaufzeit an. Zusätzlich können Sie die Programmverzögerungszeit durch Drücken der Knöpfe in der Anzeige vor Programmstart verändern. Wenn Sie die Verzögerungszeit verändern möchten, können Sie die Zeit durch Drücken des Start/Pause Knopfs und der Schaltflächen auf der Anzeige verwenden. Drücken Sie den Start/Pause Knopf erneut, um einzuschalten.

Kindersicherung

Wenn Sie die Kindersicherung einschalten möchten, drücken Sie gleichzeitig für 3 Sekunden auf die "+" und "-" Knöpfe. Jetzt erscheint auf der Restzeitanzeige für 2 Sekunden "CL". Um die Kindersicherung wieder auszuschalten, drücken Sie erneut für 3 Sekunden gleichzeitig auf die "+" und "-" Knöpfe. "CL" blinkt dann 1 Mal.

KAPITEL 6: GERÄT EINSCHALTEN UND AUSWAHL EINES PROGRAMMS

Gerät einschalten

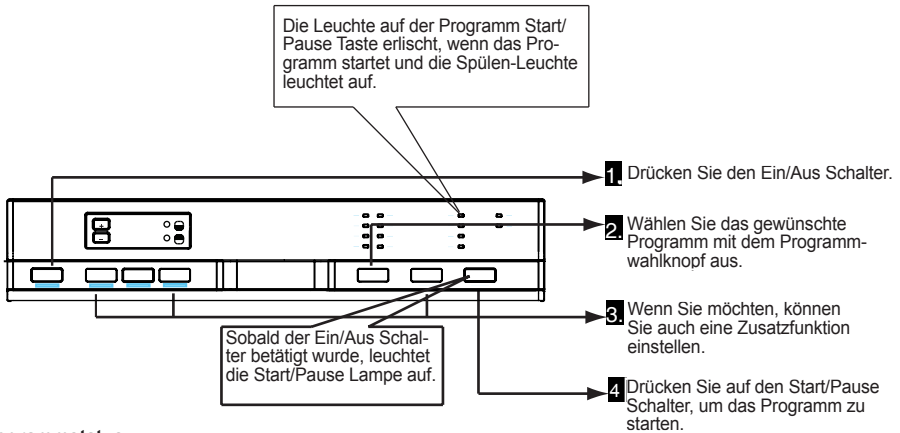

Programmstatus

Sie können den Programmablauf über die Programmstatusleuchten auf dem Steuerpult verfolgen.

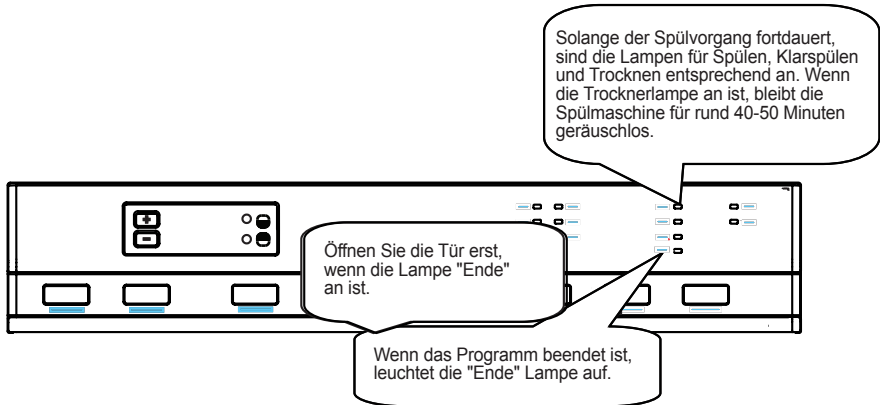

Programm wechseln

Wenn Sie ein laufendes Spülprogramm verändern möchten.

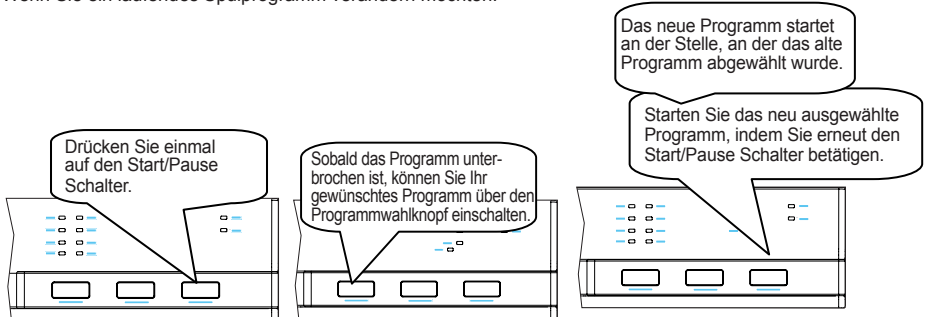

KAPITEL 6: GERÄT EINSCHALTEN UND AUSWAHL EINES PROGRAMMS

Programm wechseln, mit Rückstellung

Wenn Sie ein laufendes Spülprogramm abbrechen möchten, nach dem es wieder angelaufen ist.

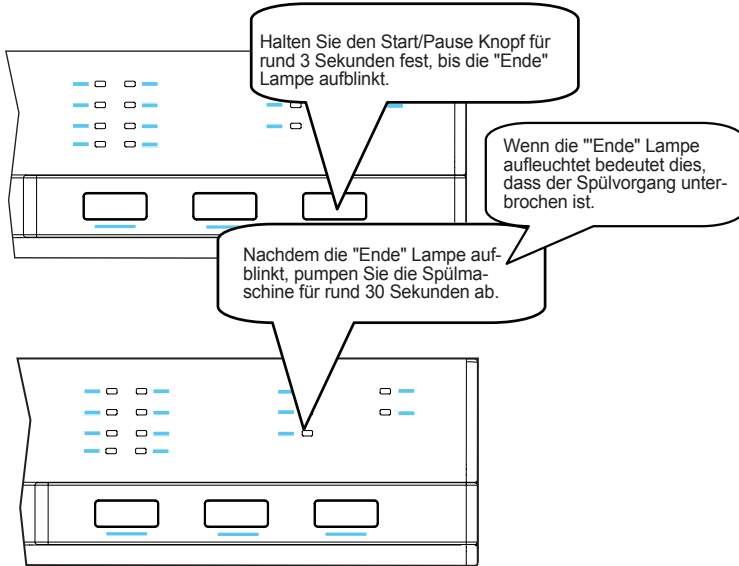

Gerät ausschalten

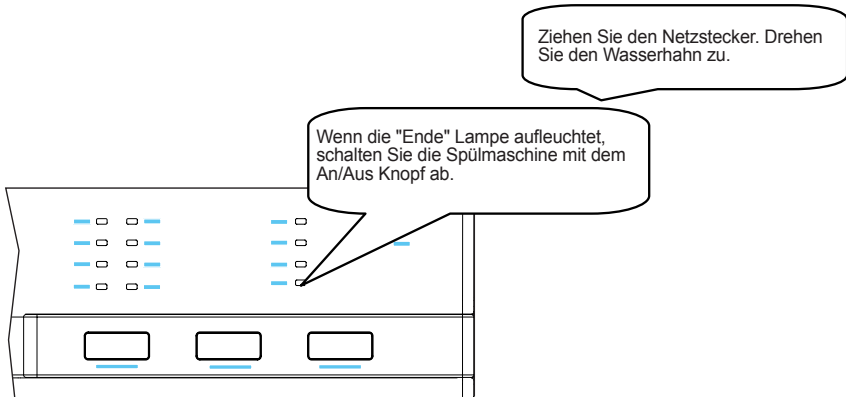

Hinweis: Nachdem das Spülprogramm beendet ist, können Sie die Tür angelehnt lassen, damit das Geschirr schneller trocknet.

Hinweis: Wenn die Spülmaschinentür geöffnet wurde oder ein Stromausfall vorhanden war, startet das gewählte Programm wieder, wenn die Tür geschlossen oder die Stromversorgung wieder hergestellt ist.

ENTSORGUNG IHRER ALTEN SPÜLMASCHINE

Dieses Symbol auf dem Produkt oder der Verpackung besagt, dass das Produkt nicht als Hausmüll behandelt werden darf.

Stattdessen muss es bei einem Entsorgungsunternehmen für die Sammlung von Elektro- und Elektronikschrott abgegeben werden.

Elektronikschrott abgegeben werden. Damit tragen Sie zum Umweltschutz und der menschlichen Gesundheit bei. Die Wiederverwertung von Rohstoffen hilft, unsere natürlichen Ressourcen zu erhalten. Weitere Informationen über die Entsorgung dieses Produkts erhalten Sie, wenn Sie sich mit Ihrer örtlichen Behörde, der Hausmüllabfuhr oder dem Geschäft in Verbindung setzen, bei dem Sie dieses Produkt erworben haben.

Diese Geschirrspülmaschine enthält im Pumpenwannefilter ein biozides Mittel, um die Bakterienbildung zu verhindern. Wirksubstanz: Zinkpyrithion (CAS Nr. 13463-41-7)



Register your product here
WWW.SHARPHOMEAPPLIANCES.COM,
by registering with Sharp you become part of
our For Life promise to always be there for you
and your appliance.



Service
& Support

Visit our website:

www.sharphomeappliances.com

Or contact us:



%100 recycleable paper



Lave-vaisselle

FR Manuel d'utilisation



Lave-vaisselle

QW-S22F472W-EU

CONTENU

CHAPITRE-1 : EXPLICATION DU PRODUIT	
Spécifications techniques.....	5
Conformité aux normes et données de test.....	5
CHAPITRE-2 : INFORMATIONS DE SÉCURITÉ ET RECOMMANDATIONS	
Recyclage	6
Informations de sécurité	6
Recommandations.....	8
Objets ne convenant pas au lave-vaisselle	8
CHAPITRE-3 : INSTALLATION DE LA MACHINE	
Positionnement de la machine	9
Raccordement en eau	9
Tuyau d'alimentation en eau.....	10
Tuyau d'évacuation de l'eau	10
Raccordement électrique.....	11
Fixation encastrée de la machine.....	11
CHAPITRE-4 : CHARGEMENT DE VOTRE LAVE-VAISSELLE	
Casier à vaisselle	14
Chargement alternatifs du panier	16
CHAPITRE -5 : DESCRIPTIONS DU PROGRAMME	
Éléments du programme	18
CHAPITRE -6 : MISE EN ROUTE DE LA MACHINE ET SÉLECTION D'UN PROGRAMME	
Mise en route de la machine	22
Suivi du programme	22
Changement d'un programme.....	22
Changement d'un programme avec réinitialisation	23
Mise à l'arrêt de la machine	23

Cher client. Notre objectif est de vous offrir des produits de haute qualité dépassant vos attentes. Votre appareil est produit dans des usines modernes et est soumis à de soigneux tests de qualité.

Avant d'utiliser votre appareil, veuillez lire attentivement ce guide qui inclut des informations basiques de sécurité concernant l'installation, l'entretien et l'utilisation.

Les instructions d'utilisation s'appliquent à plusieurs modèles. Des différences sont donc possibles.

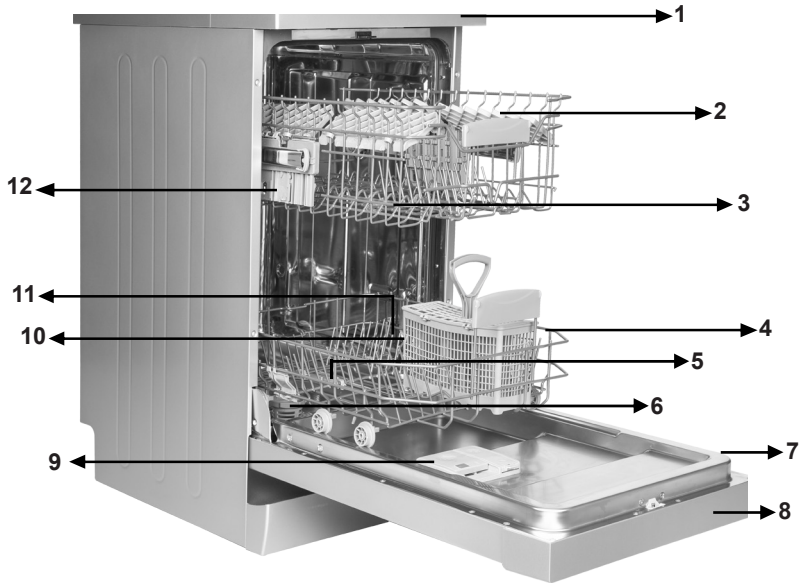

- 1. Panneau supérieur
- 2. Panier supérieur avec grilles
- 3. Bras gicleur supérieur
- 4. Panier inférieur
- 5. Bras gicleur inférieur
- 6. Filtres
- 7. Plaque signalétique

- 8. Panneau de contrôle
- 9. Distributeur de détergent et de produit de rinçage
- 10. Distributeur de sel
- 11. Système de loquet de la piste du panier supérieur
- 12. Panier supérieur à couverts



Unité de turbo-séchage :

Ce système permet d'améliorer les performances de séchage de votre vaisselle.

CHAPITRE -1 : SPÉCIFICATIONS TECHNIQUES

Spécifications techniques

Capacité	10 couverts
Hauteur	850 mm
Hauteur (sans panneau supérieur)	820 mm
Largeur	450 mm
Profondeur	598 mm
Poids net	40 kg
Alimentation électrique	220-240 V, 50 Hz
Puissance totale	1900 W
Puissance de chauffage	1800 W
Puissance de pompe	100 W
Puissance de pompe de vidange	30 W
Pression d'alimentation en eau	0.03 MPa (0,3 bar)-1 MPa (10 bar)
Courant	10 A

Conformité aux normes et aux données de test/ Déclaration de conformité UE

Ce produit répond aux exigences de toutes les directives européennes en vigueur ainsi qu'à toutes les normes harmonisées correspondantes, qui prévoient le marquage CE.

Veuillez visiter www.sharphomeappliances.com pour une copie électronique de ce manuel d'utilisation.

Recyclage

- Certains composants et l'emballage de votre machine ont été fabriqués à partir de matériaux recyclés.
- Les pièces en plastique sont marquées des abréviations internationales : (>PE< , >PS< , >POM< , >PP< ,)
- Les pièces en carton ont été fabriquées à partir de papier recyclé et doivent être mises au rebut dans les containers de recyclage pour déchets de papier.
- De tels matériaux ne doivent pas être placés dans des poubelles ordinaires. Ils doivent être déposés dans un centre de recyclage.
- Contactez le centre adapté pour obtenir plus d'informations sur les méthodes et points de récupération.

Informations de sécurité

Lorsque vous prenez livraison de votre machine

- Vérifiez si votre machine ou son emballage son endommagés. Ne démarrez jamais une machine endommagée d'une quelconque manière, assurez-vous de contacter un centre de service après-vente autorisé.
- Déballez l'appareil tel qu'indiqué et débarrassez-vous de l'emballage selon les règles en vigueur.

Points devant être observés durant l'installation de la machine

- Choisissez un emplacement adapté, sûr et plan pour installer la machine.
- Effectuez l'installation et le raccordement de votre machine en respectant les instructions.
- Cette machine ne doit être réparée et installée que par un centre de service après-vente autorisé.
- N'utilisez que des pièces de rechange originales avec cette machine.
- Avant l'installation, assurez-vous que la machine est débranchée.
- Vérifiez que le système de fusible électrique intérieur est raccordé selon la réglementation.
- Tous les raccordements électriques doivent correspondre aux valeurs de la plaque signalétique.
- Assurez-vous spécialement que la machine ne soit pas au-dessus du câble d'alimentation électrique.
- N'utilisez jamais de rallonge ou de multiprise pour effectuer le raccordement. La prise doit être facilement accessible après l'installation de la machine.
- Après l'installation de la machine dans un emplacement adéquat, faites-la tourner à vide pour la première fois.

En utilisation quotidienne

- Cette machine est conçue pour une utilisation domestique, ne l'utilisez pas à d'autres fins.
- L'usage commercial du lave-vaisselle annulera la garantie.
- Ne vous asseyez-pas et ne placez pas de poids lorsque la porte est ouverte,

l'appareil pouvant basculer.

- N'utilisez jamais de détergent ou de produit de rinçage non conçu spécialement pour les lave-vaisselle. Notre compagnie décline toute responsabilité pour les dommages en résultant.
- L'eau de la section lavage de la machine n'est pas potable, veuillez ne pas la boire.
- Ne placez pas d'agents chimiques de dissolution tels que des solvants dans la section lavage de la machine, ceci pouvant poser un risque d'explosion.
- Vérifiez que les plastiques résistent à la chaleur avant le lavage.
- Cet appareil peut être utilisé par des enfants de plus de 8 ans et des personnes aux capacités physiques, sensorielles ou mentales réduites ou manquant d'expérience et de connaissances s'ils sont supervisés ou s'ils ont reçu des instructions concernant l'utilisation de cet appareil en toute sûreté et comprennent les risques courus. Les enfants ne doivent pas jouer avec l'appareil. Le nettoyage et l'entretien par l'utilisateur ne doivent pas être effectués par des enfants non supervisés.
- Ne placez pas d'objets inadaptés ou plus lourds que la capacité de charge du panier dans votre machine. SHARP ne saurait être tenu responsable des dommages sur les pièces intérieures.
- Votre lave-vaisselle ne doit pas être ouvert durant son fonctionnement. Un dispositif de sécurité assurera que la machine s'arrête en cas d'ouverture.
- Ne laissez pas la porte ouverte pour éviter les accidents.
- Placez les couteaux et autres objets pointus dans le panier à couverts en plaçant la lame vers le bas.
- Si le cordon d'alimentation est endommagé, il doit être remplacé par SHARP ou un de ses agents d'entretien.
- Si l'option EnergySave est sélectionnée (position « Yes »), la porte s'ouvrira à la fin du programme. N'essayez pas de fermer la porte de manière brusque pour éviter d'endommager le mécanisme de porte automatique s'activant pendant une minute. La porte doit être ouverte pendant 30 minutes pour obtenir un séchage efficace (dans les modèles à système d'ouverture automatique de porte).

Avertissement : Ne restez pas devant la porte lorsque le signal d'ouverture automatique est audible.

Pour la sécurité de vos enfants

- Une fois l'emballage de la machine retiré, assurez-vous que les matériaux d'emballage soient hors de la portée des enfants.
- Ne laissez pas les enfants jouer avec la machine ou la démarrer.
- Gardez les enfants éloignés des détergents et produits de rinçage.
- Gardez les enfants éloignés de la machine lorsqu'elle est ouverte, des résidus de produit de nettoyage pouvant être présents à l'intérieur de la machine.
- Assurez-vous que votre ancienne machine ne constitue pas de menace pour vos enfants.

Il est arrivé que des enfants s'enferment dans d'anciennes machines. Pour éviter une telle situation, cassez le dispositif de fermeture de la porte de votre machine et arrachez les câbles électriques.

En cas de dysfonctionnement

- Toute réparation effectuée par toute autre personne autre que du personnel d'entretien autorisé annulera votre garantie.
- Avant d'effectuer tout travail de réparation sur votre machine, assurez-vous que la machine est isolée du secteur. Déclenchez le fusible ou débranchez l'appareil. Ne tirez pas par le câble durant le débranchement. Assurez-vous de fermer le robinet d'eau.

Recommandations

- Pour économiser de l'eau et de l'énergie, enlevez les résidus grossiers de la vaisselle avant de la placer dans le lave-vaisselle. Démarrez votre machine lorsqu'elle est complètement chargée.
- Utilisez le programme de pré-lavage uniquement lorsque nécessaire.
- Placez les objets creux tels que bols, verres et casseroles dans la machine vers le bas.
- Il n'est pas recommandé de surcharger la machine ou de la charger d'une manière autre que celle indiquée.

Objets ne convenant pas au lave-vaisselle

- Les cendres de cigarette, restes de bougie, le vernis, la peinture, les substances chimiques, les matériaux en alliage de fer
- Les fourchettes, cuillères et couteaux ayant une partie en bois ou en os, ou ayant des poignées en ivoire ou nacrées, les objets collés, les objets recouverts d'abrasif, les produits chimiques acides ou basiques
- Les objets en plastique ne résistant pas à la chaleur, les récipients en cuivre ou en étain
- Les objets en aluminium ou en argent (ceux-ci pouvant perdre leur couleur, devenir ternes)
- Certains types de verre délicats, les porcelaines au motif imprimé pouvant disparaître même après le premier lavage, certains objets en cristal pouvant graduellement devenir opaques, les couverts collés ne résistant pas à la chaleur, les verres en cristal au plomb, les planches à découper, les objets en fibre synthétique
- Les objets absorbants tels que les éponges ou les torchons ne sont adaptés au nettoyage au lave-vaisselle.

Avertissement : Veuillez faire attention à n'acheter dès à présent que de la vaisselle résistant au lave-vaisselle.

INSTALLATION DE LA MACHINE

Positionnement de la machine

Lorsque vous déterminez l'emplacement de votre machine, faites attention à choisir un endroit vous permettant de charger et décharger facilement votre vaisselle.

Ne placez pas votre machine dans un emplacement où il est possible que la température ambiante descende en dessous de 0°C.

Avant de la positionner, sortez la machine de son emballage en suivant les avertissements situés sur l'emballage.

Positionnez la machine près d'un robinet d'eau ou d'une conduite d'évacuation. Il est nécessaire de positionner votre machine en gardant à l'esprit que ses raccords ne seront pas altérés une fois effectués.

N'attrapez pas la machine par sa porte ou par un panneau pour la déplacer.

Faites attention à garder suffisamment d'espace sur les côtés de la machine afin de pouvoir la déplacer confortablement vers l'avant et l'arrière durant son nettoyage.

Assurez-vous que les tuyaux d'entrée et de sortie de l'eau ne soient pas écrasés durant le positionnement de la machine. Assurez-vous aussi que la machine ne soit pas au-dessus du câble électrique.

Ajustez les pieds ajustables de la machine afin qu'elle soit plane et équilibrée. Le positionnement adéquat de la machine assure une ouverture et fermeture sans problème de la porte. Si la porte de votre machine ne ferme pas correctement, vérifiez si la machine est stable sur le sol. Si nécessaire, ajustez les pieds ajustables et assurez-vous que sa position est stable.

Raccordement en eau

La plomberie intérieure doit être adaptée à l'installation d'un lave-vaisselle. Nous recommandons aussi

d'installer un filtre à l'entrée de votre maison ou appartement pour éviter tous dommages causés par une contamination (sable, argile, rouille, etc..) pouvant être occasionnellement transportée par l'eau courante ou par la plomberie intérieure, et pour empêcher tout problème de jaunissement et de formation de dépôts après le lavage.

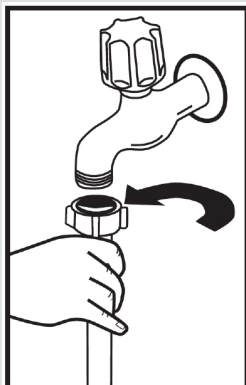

Tuyau d'alimentation en eau

N'utilisez pas le tuyau d'alimentation en eau de votre ancienne machine. Utilisez plutôt le nouveau tuyau d'alimentation en eau fourni avec votre machine. Si vous devez connecter un tuyau d'alimentation neuf ou non utilisé depuis longtemps, faites couler de l'eau à travers le tuyau avant d'effectuer le raccordement. Connectez le tuyau d'alimentation en eau directement sur le robinet d'alimentation en eau. La pression fournie par le robinet doit être au moins 0,03 Mpa et au plus 1 Mpa. Si la pression d'eau dépasse 1 Mpa, une vanne de surpression doit être installée entre l'appareil et la tuyauterie.

Une fois les raccordements effectués, le robinet doit être ouvert complètement et son étanchéité doit être vérifiée. Pour la sûreté de votre machine, assurez-vous de toujours fermer le robinet d'alimentation en eau si l'appareil ne doit pas être utilisé pendant une période prolongée.

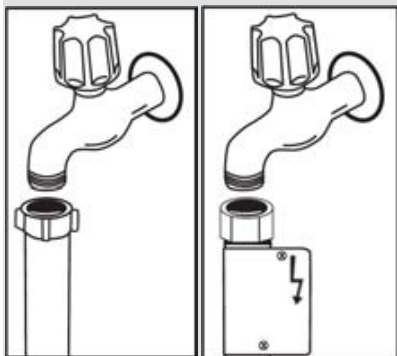

NOTE: Un système anti-débordement Aquastop est utilisé dans certains modèles. Si un Aquastop est utilisé, une tension élevée existe. Ne coupez pas le système anti-débordement Aquastop. Ne le pliez pas et ne le tordez pas.

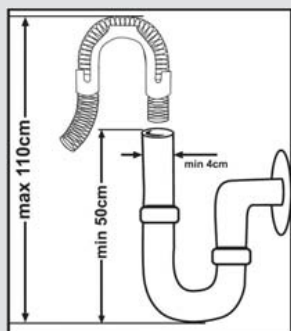

Tuyau d'évacuation de l'eau

Le tuyau d'évacuation de l'eau peut être raccordé soit directement à un trou d'évacuation de l'eau ou au siphon d'évacuation d'un évier.

En utilisant un tuyau plié spécial (si disponible), l'eau peut être évacuée directement dans l'évier en accrochant le tuyau plié au bord de l'évier. Ce raccordement doit être entre 50 et 110 cm du niveau du sol.

CHAPITRE -3 : INSTALLATION DE LA MACHINE

Avertissement : Lorsqu'un tuyau d'évacuation de plus de 4 m est utilisé, la vaisselle peut rester sale. Notre société décline toute responsabilité dans ce cas.

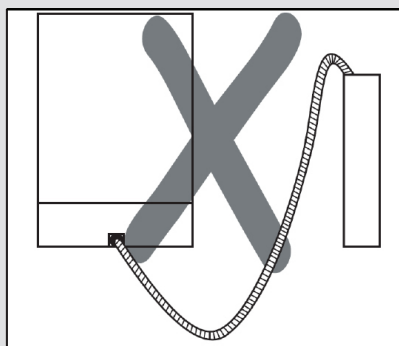
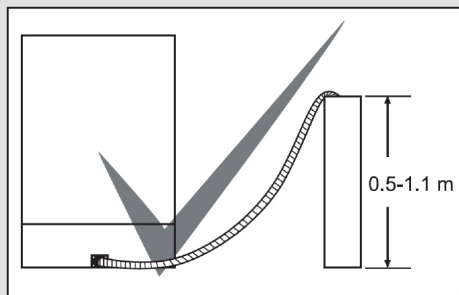

Raccordement électrique

La fiche à contact de protection de votre machine doit être connectée à une prise de mise à la terre fournissant un courant et une tension adaptés. Si aucune terre n'est présente, demandez à un électricien compétent de l'installer. En cas d'utilisation sans mise à la terre, notre compagnie ne saurait être responsable de toute perte d'usage pouvant se présenter.

Le courant de rupture du fusible intérieur doit être de 10-16 A. Votre machine est réglée pour utiliser une alimentation 220-240 V. Si la tension dans votre région est de 110 V, connectez un transformateur 110/220 V de puissance 3000 W entre l'appareil et le secteur.

La machine ne doit pas être branchée durant le positionnement. Utilisez toujours la fiche fournie avec votre machine. Fonctionner à faible tension diminuera la qualité du lavage. Le câble électrique de la machine ne doit être remplacé que par un centre de service après-vente autorisé ou un électricien autorisé. Tout manquement peut être source d'accident. Pour la sûreté de votre machine, nous recommandons de débrancher la prise si l'appareil ne doit pas être utilisé pendant une période prolongée.

Afin d'éviter un risque d'électrocution, ne débranchez pas l'appareil avec des mains mouillées. Lorsque vous déconnectez votre machine du secteur, tirez toujours sur la fiche. Ne tirez jamais sur le cordon.

Installation encastrée de la machine

Si vous souhaitez encastrer la machine sous un plan de travail, vérifiez que vous avez suffisamment de place sous le plan de travail et que la tuyauterie et l'installation électrique permettent l'installation. **1** Si vous décidez que l'espace sous le plan de travail est adapté à l'installation de la machine, retirez le panneau supérieur tel qu'indiqué dans l'illustration. **2**

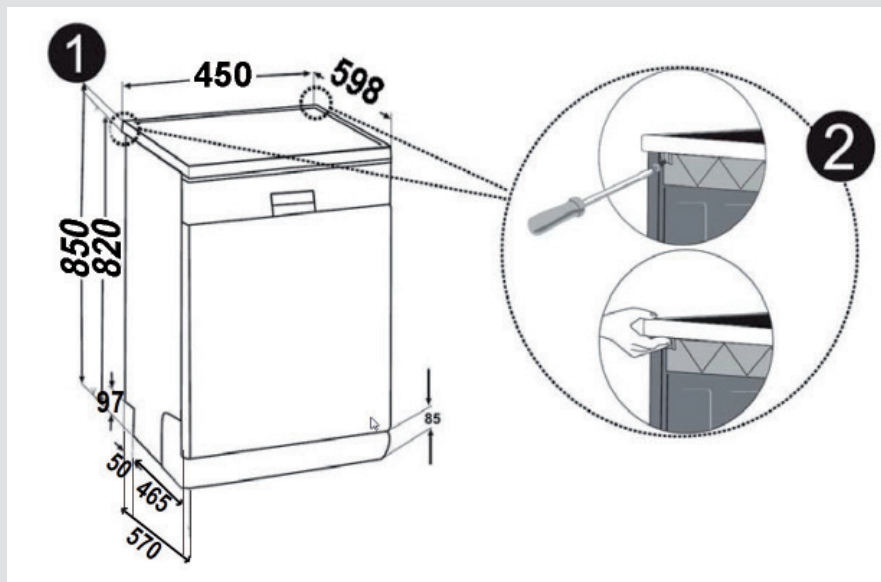

Avertissement : La surface sous laquelle vous souhaitez placer votre machine, en enlevant son panneau supérieur, doit être stable pour éviter un basculement. Pour enlever le panneau supérieur, enlevez les vis supportant le panneau supérieur à l'arrière de la machine, puis poussez le panneau avant d'un cm de l'avant vers l'arrière et soulevez-le.

CHAPITRE -3 : INSTALLATION DE LA MACHINE

Ajustez les pieds de la machine selon la pente du sol. **3** Installez votre machine en la poussant sous le plan de travail en faisant attention à ne pas écraser ou tordre les tuyaux. **4**

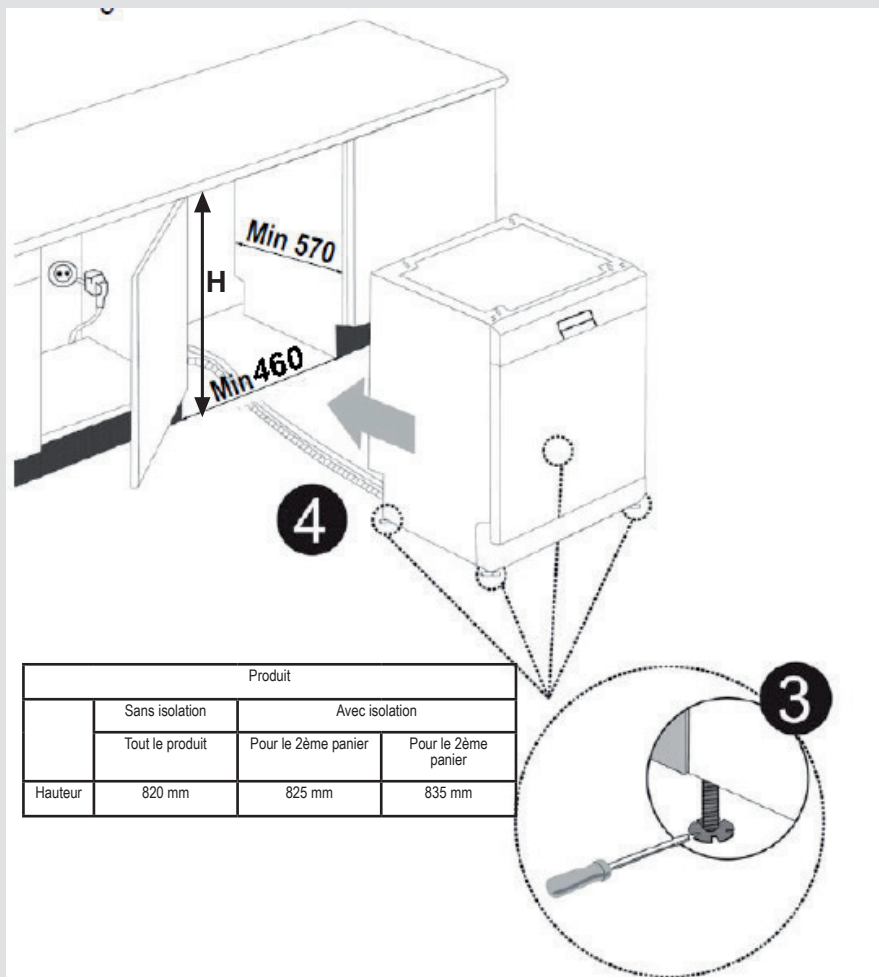

Avertissement : Une fois le panneau supérieur enlevé, la machine doit être placée dans une cavité aux dimensions indiquées dans la figure.

CHAPITRE-4 : CHARGEMENT DE VOTRE LAVE-VAISSELLE

CHARGEMENT DE VOTRE LAVE-VAISSELLE

Placez la vaisselle correctement dans la machine.

Il existe deux paniers séparés permettant de charger la vaisselle dans votre machine. Le panier inférieur est pour les objets ronds et profonds.

Le panier supérieur est pour les objets fins et minces. Nous vous recommandons d'utiliser le panier à couverts afin d'obtenir les meilleurs résultats.

Pour éviter de possibles blessures, placez les couteaux à long manche et pointus avec leur côté pointu vers le bas ou horizontaux dans le panier.

Avertissement : Placez votre vaisselle dans la machine d'une manière n'empêchant pas aux bras gicleurs supérieur et inférieur de tourner.

Casier à vaisselle

Des casiers à vaisselle sont installés dans le panier supérieur de votre machine. a b Vous pouvez utiliser ces casiers à vaisselle en position ouverte ou fermée. Lorsqu'ils sont en position ouverte a vous pouvez placer vos tasses par-dessus les casiers, et lorsqu'ils sont en position fermée b vous pouvez placer de longs verres dans le panier. Vous pouvez aussi utiliser ces casiers pour placer des fourchettes, couteaux et cuillères de grande taille.

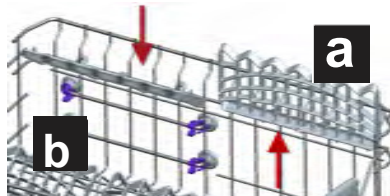

Panier inférieur

Casiers pliants

Les casiers pliants du panier supérieur sont conçus pour faciliter le placement de gros objets tels que des casseroles, poêles, etc. Si nécessaire, chaque partie peut être pliée séparément, ou toutes peuvent être pliées afin d'obtenir de plus grands espaces. Vous pouvez utiliser les casiers pliants en les tirant vers le haut ou en les pliant vers le bas.

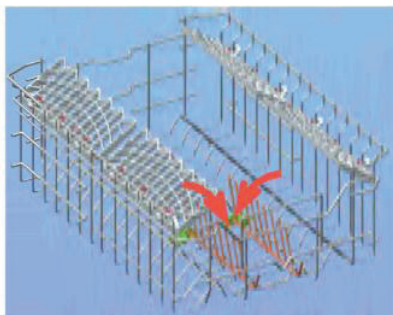

CHAPITRE-4 : CHARGEMENT DE VOTRE LAVE-VAISSELLE

Ajustement de hauteur du panier supérieur lorsqu'il est plein

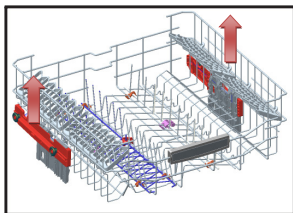

Le mécanisme d'ajustement de la hauteur du panier supérieur de votre machine est conçu pour vous laisser ajuster la hauteur de votre panier supérieur vers le haut ou vers le bas, sans devoir l'enlever de votre machine lorsque celle-ci est pleine, et pour créer de grands espaces dans les parties supérieure ou inférieure de votre machine selon le besoin. Le panier de votre machine est réglé en position supérieure en usine. Afin de monter votre panier, prenez-le par ses deux côtés et tirez-le vers le haut. Afin de le baisser, prenez-le à nouveau par ses deux côtés et laissez-le descendre. Dans le mécanisme d'ajustement du panier chargé, assurez-vous que les deux côtés sont bien dans la même position (inférieure ou supérieure).

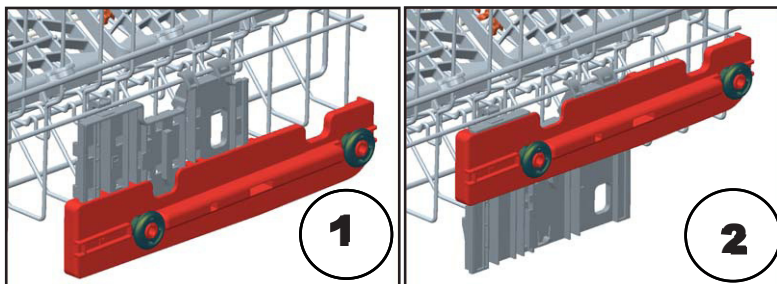

Panier inférieur Casiers pliants

Les casiers pliants composés de deux pièces et situés dans le panier inférieur de votre machine sont conçus pour faciliter le placement de gros objets tels que des casseroles, poêles, etc. Si nécessaire, chaque partie peut être pliée séparément, ou toutes peuvent être pliées afin d'obtenir de plus grands espaces. Vous pouvez utiliser les casiers pliants en les tirant vers le haut ou en les pliant vers le bas.

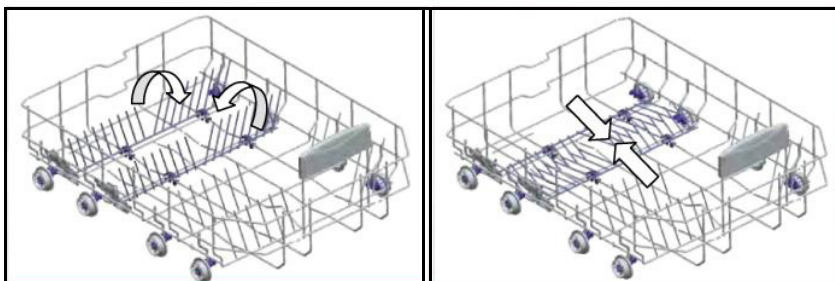

CHAPITRE-4 : CHARGEMENT DE VOTRE LAVE-VAISSELLE

Chargements alternatifs du panier

Panier inférieur



Panier supérieur

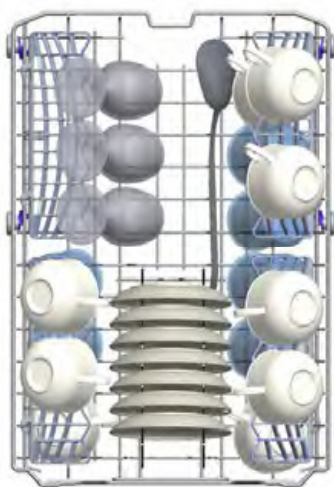

CHAPITRE-4 : CHARGEMENT DE VOTRE LAVE-VAISSELLE

Charges incorrectes

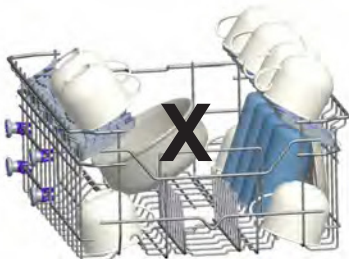
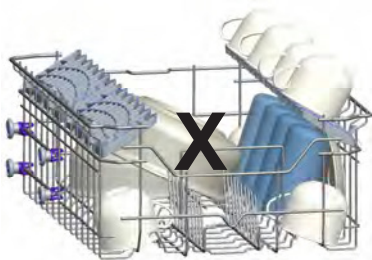
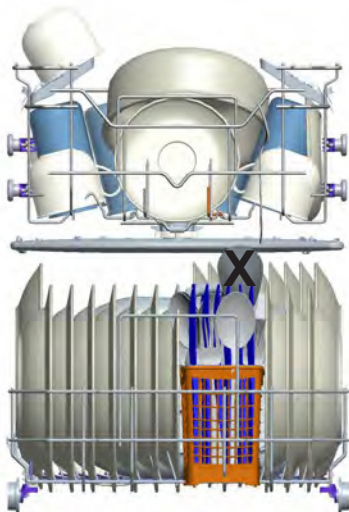

Note importante pour les laboratoires de test

Pour des informations détaillées concernant les tests de performance, veuillez contacter l'adresse suivante : "dishwasher@standardtest.info". Dans votre email, veuillez fournir le nom du modèle et le numéro de série (20 chiffres) que vous trouverez sur la porte de l'appareil.

CHAPITRE -5 : DESCRIPTIONS DU PROGRAMME

DESCRIPTIONS DU PROGRAMME

Éléments du programme

Nom du programme				
	Prélavage	Auto Délicat	Normal auto	Auto Intensif
Température de lavage	-	30-50°C	50°C - 60	60-70°C
Type de restes de nourriture	Vaisselle fraîche peu sale, café, lait, thé	Détection le niveau de contamination de la vaisselle et règle la température et la quantité d'eau de lavage et la durée de lavage automatiquement		
Niveau d'encrassement	faible	faible	élevé	élevé
Quantité de détergent B : 25 cm ³ / 15 cm ³ A : 5 cm ³	A**	B	B + A	B + A
	Prélavage	Détection le niveau de contamination de la vaisselle et règle la température et la quantité d'eau de lavage et la durée de lavage automatiquement		
	Fin			
Durée du programme (minutes)	15	69-82	96-111	98-152
Consommation électrique (kW heure)	0,02	0,64-0,81	11,09-1,11	1,12-1,30
Consommation en eau (litres)	3,6	9,7-13,0	9,6-16,1	10,0-20,0
Lorsque l'option demi-charge ½ est utilisée, les valeurs dans la liste de programmes seront les suivantes.				
Durée du programme (minutes)	15	65-76	84-97	86-140
Consommation électrique (kW heure)	0,02	0,66-0,78	0,86-1,10	1,27-1,29
Consommation en eau (litres)	3,6	9,7-13,0	9,6-16,1	10,0-20,0

** N'utilisez que des détergents en poudre pour le cycle du programme de prélavage.

CHAPITRE -5 : DESCRIPTIONS DU PROGRAMME

DESCRIPTIONS DU PROGRAMME

Éléments du programme

Nom du programme				
	Rapide 30 min.	Eco	Super 50 min.	Hygiène 70 C
Température de lavage	40°C	50°C	50°C	70°C
Type de restes de nourriture	Café frais, lait thé, viande froide, légumes	café, lait, thé, viande froide, légumes, vaisselle non gardée pendant longtemps	soupes, sauces, pâtes, œuf, riz pilaf. patates et plats au four, nourriture frite	Plats très sales depuis longtemps ou nécessitant un lavage hygiénique.
Niveau d'en-crassement	faible	Moyen	Moyen	élevé
Quantité de détergent B : 25 cm ³ / 15 cm ³ A : 5 cm ³	B	B + A	B + A	B + A
	Lavage 40°C	Lavage 50°C	Lavage 65°C	Lavage 50°C
	Rinçage froid	Rinçage froid	R i n ç a g e intermédiaire	Lavage 70°C
	Rinçage chaud	Rinçage chaud	Rinçage chaud	Rinçage froid
	Fin	Séchage	Fin	Rinçage chaud
		Fin		Séchage
				Fin
Durée du programme (minutes)	30	198	50	124
Consommation électrique (kW heure)	0,67	0,73	1,12	1,30
Consommation en eau (litres)	9,9	9,0	9,9	12,9
Lorsque l'option demi-charge ½ est utilisée, les valeurs dans la liste de programmes seront les suivantes.				
Durée du programme (minutes)	30	178	45	101
Consommation électrique (kW heure)	0,67	0,71	0,99	1,09
Consommation en eau (litres)	9,9	9,0	9,9	9,5

Avertissement : Les programmes courts ne comportent pas de phase de séchage. Les valeurs mentionnées ci-dessus sont des valeurs obtenues en laboratoire conformément aux normes en vigueur. Ces valeurs varient en fonction des conditions d'utilisation de l'appareil et de l'environnement (tension du réseau, pression d'eau, température d'admission d'eau et température ambiante).

CHAPITRE -6 : MISE EN ROUTE DE LA MACHINE ET SÉLECTION D'UN PROGRAMME

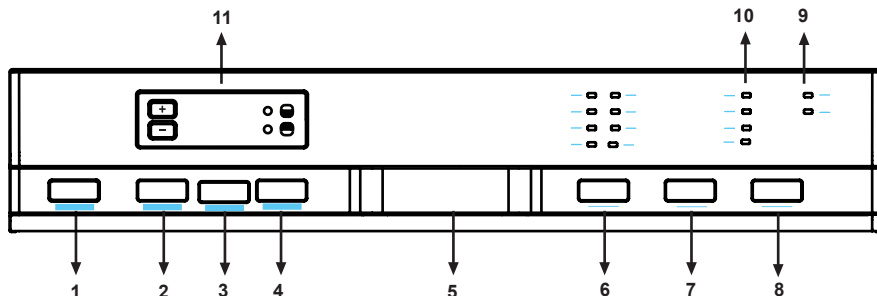

1.) Touche Marche/Arrêt

Lorsque la touche Marche/Arrêt est pressée, la machine est mise en route et la lumière de la touche Marche/Arrêt s'allume.

2.) Touche Extra séchage

Vous pouvez ajouter la fonction extra séchage au programme sélectionné en utilisant la touche extra. Une fois sélectionné, des étapes supplémentaires de chauffage et de séchage seront ajoutées au programme sélectionné, afin de vous assurer que votre vaisselle soit bien sèche à la fin du programme.

3.) Touche Détergent en tablette

Pressez la touche Détergent en tablette lorsque vous utiliser des détergents combinés contenant du sel, du produit de rinçage et des fonction supplémentaires.

4.) Touche Demi-charge ½

En utilisant la fonction ½, trois types de lavage peuvent être effectués, correspondant au panier inférieur, au panier supérieur et aux deux paniers.



Si vous avez peu de vaisselle dans la machine et souhaitez la laver, vous pouvez activer la fonction demi-charge disponible pour certains programmes. Si vous avez de la vaisselle dans les deux paniers, pressez la touche ½ et sélectionnez la position allumant les deux voyants.



Si vous avez de la vaisselle uniquement dans le panier supérieur, pressez la touche ½ et sélectionnez la position allumant le voyant supérieur. Le lavage sera ainsi effectué uniquement dans le panier supérieur de votre machine. Aucune vaisselle ne doit être présente dans le panier inférieur durant l'utilisation de cette fonction.



Si vous avez de la vaisselle uniquement dans le panier inférieur, pressez la touche ½ et sélectionnez la position allumant le voyant inférieur.

Le lavage sera ainsi effectué uniquement dans le panier inférieur de votre machine. Lorsque vous utilisez cette fonction, assurez-vous qu'il n'y a pas de vaisselle dans le panier supérieur.

Note : Si vous avez utilisé une fonction extra durant le dernier programme de lavage, cette fonction restera aussi active dans le nouveau programme de lavage. Si vous ne souhaitez pas utiliser cette fonction pour un programme de lavage nouvellement sélectionné, pressez la touche de la fonction sélectionnée à nouveau puis vérifiez que le voyant de la touche s'éteint.

5.) Poignée de porte

La poignée de porte est utilisée pour ouvrir/fermer la porte de votre machine.

6.) Touche Sélection du programme

Avec la touche Sélection du programme, vous pouvez sélectionner un programme adapté à votre vaisselle.

7.) Extra rinçage

Vous pouvez ajouter la fonction extra rinçage au programme sélectionné en utilisant la touche extra. Une fois la fonction extra rinçage sélectionnée, des étapes de lavage-rinçage sont ajoutées au programme sélectionné, afin de vous assurer que votre vaisselle soit plus propre et plus brillante à la fin du programme.

8.) Touche Démarrage/Pause

Lorsque la touche Démarrage/Pause est pressée, le programme sélectionné avec la touche Sélection du programme se lance et le voyant indicateur de statut de « lavage » s'allume. En condition d'arrêt si le voyant de lavage est allumé, le voyant de Démarrage/Pause clignote.

CHAPITRE -6 : MISE EN ROUTE DE LA MACHINE ET SÉLECTION D'UN PROGRAMME

9.) Indicateur d'avertissement de manque de sel

Afin de vérifier s'il reste suffisamment de sel adoucisseur dans votre machine, vérifiez le voyant d'avertissement de manque de sel sur l'écran. Lorsque le voyant d'avertissement de manque de sel commence à s'allumer, vous devez remplir le compartiment à sel.

Indicateur d'avertissement de manque de produit de rinçage

Afin de vérifier s'il reste suffisamment de produit de rinçage dans votre machine, vérifiez le voyant d'avertissement de manque de produit de rinçage sur l'écran. Lorsque le voyant de manque de produit de rinçage s'allume, remplissez le compartiment à produit de rinçage.

10.) Voyants de suivi du programme

Le déroulement du programme peut être suivi via les voyants de suivi du programme du panneau de contrôle.

- Lavage
- Rinçage
- Séchage
- Fin

11.) Indicateur du temps restant/ Départ différé

L'indicateur de temps restant affiche les durées de programme et le temps restant lorsque le programme est utilisé. Vous pouvez de plus différé le départ du programme en pressant les touches de l'indicateur. Si vous voulez changer le délai, vous pouvez régler le délai en pressant la touche Démarrage/Pause et en utilisant les touches sur l'indicateur. Pressez la touche Démarrage/Pause à nouveau afin de l'activer.

Utilisation du verrou de sécurité enfant

Afin d'activer le verrou de sécurité enfant, pressez les touches « + » et « - » simultanément pendant 3 secondes. Au même moment, « CL » apparaît pendant 2 secondes sur l'indicateur de temps restant. Afin de désactiver le verrou de sécurité enfant, pressez les touches « + » et « - » à nouveau simultanément pendant 3 secondes. « CL » clignotera une fois.

CHAPITRE -6 : MISE EN ROUTE DE LA MACHINE ET SÉLECTION D'UN PROGRAMME

Mise en route de la machine

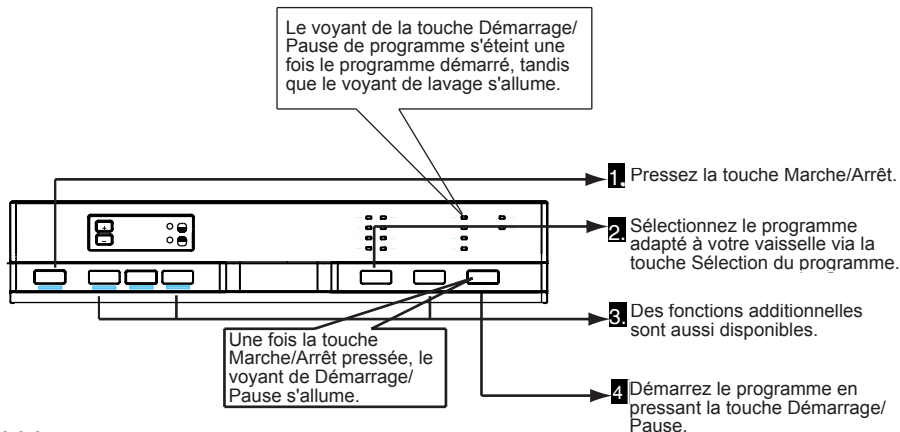

Suivi du programme

Vous pouvez suivre le déroulement du programme en utilisant les voyants de suivi du programme situés sur le panneau de contrôle.

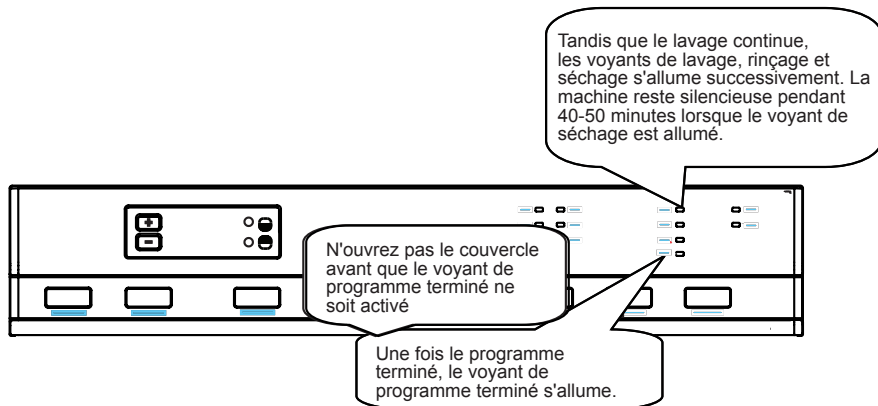

Changement d'un programme

Si vous souhaitez changer de programme lorsqu'un programme de lavage est en cours.

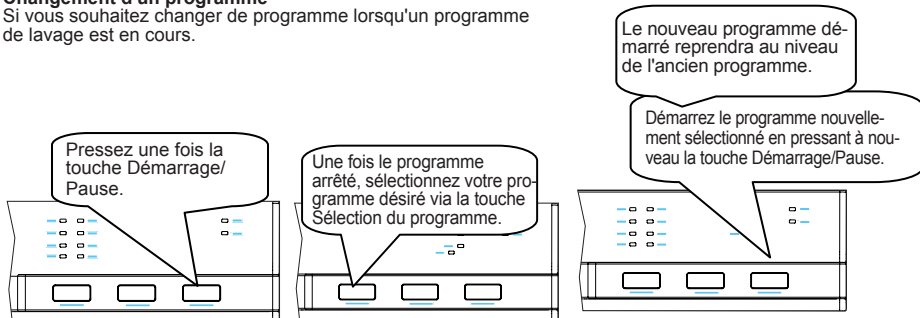

CHAPITRE -6 : MISE EN ROUTE DE LA MACHINE ET SÉLECTION D'UN PROGRAMME

Changement d'un programme avec réinitialisation

Si vous souhaitez annuler un programme lorsqu'un programme de lavage reprend.

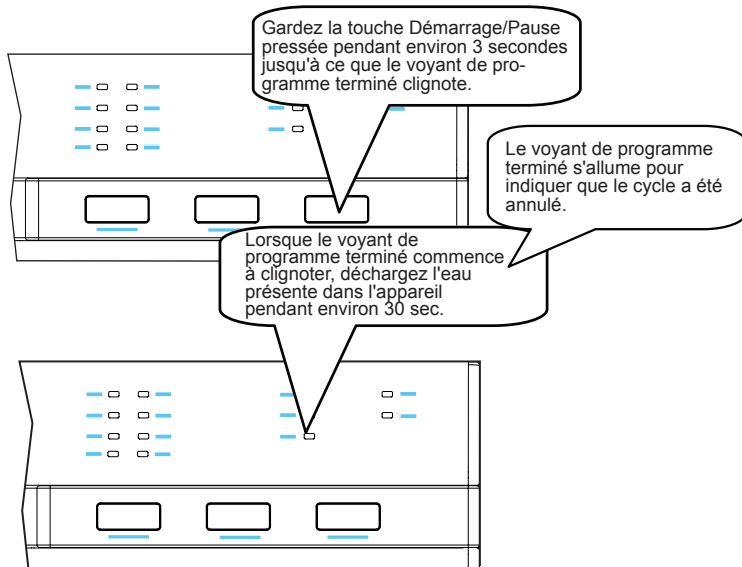

Mise à l'arrêt de la machine

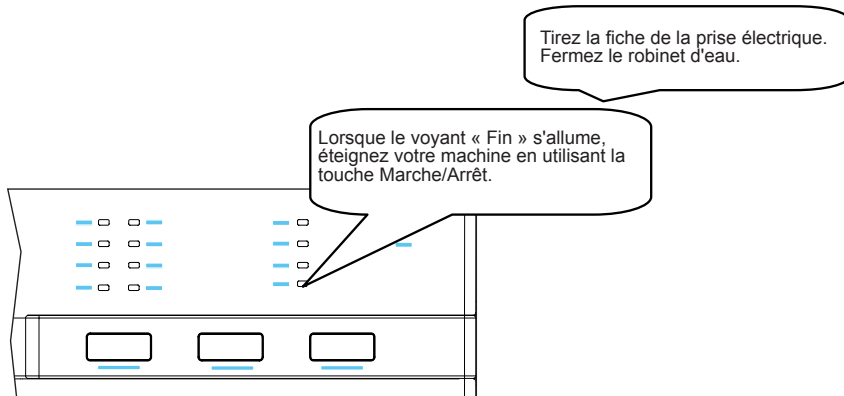

Note : Vous pouvez légèrement ouvrir la porte afin d'accélérer l'opération de séchage de la machine une fois le programme de lavage terminé.

Note : Si la porte de la machine s'ouvre durant le lavage ou durant une coupure de courant, la machine continuera le programme lorsque la porte est fermée ou lorsque le courant est restauré.

MISE AU REBUT D'UN LAVE-VAISSELLE USAGÉ

Le symbole sur l'appareil ou sur son emballage signifie que cet appareil ne doit pas être mis au rebut avec les ordures ménagères. Par contre, il doit être déposé aux points de collecte des déchets destinés au recyclage des appareils électriques et électroniques. Ainsi, vous contribuez à la préservation de l'environnement et de la santé humaine.

Le recyclage de matériaux contribue à la préservation des ressources naturelles. Pour de plus amples informations sur le recyclage de cet appareil, veuillez contacter la mairie de votre localité, le service de destruction des déchets ménagers, ou encore votre revendeur.



Si vous avez besoin d'assistance, contactez la HOTLINE CONSOMMATEUR ou le service après-vente pour des informations complémentaires au numéro suivant :

HOTLINE CONSOMMATEUR

Tarification banalisée

0 809 10 15 15

Service gratuit
+ prix appel

Ouvert de lundi au vendredi de 9h00 à 18h30
Et le samedi de 9h00 à 17h30

Register your product here
WWW.SHARPHOMEAPPLIANCES.COM,
by registering with Sharp you become part of
our For Life promise to always be there for you
and your appliance.



Service
& Support

Visit our website:

www.sharphomeappliances.com

Or contact us:



You Tube

%100 recycleable paper



Vaatwasser

NL Gebruikershandleiding



Vaatwasser

QW-S22F472W-EU

INHOUD

HOOFDSTUK-1: UITLEG VAN PRODUCT	
Technische specificaties	5
Conformiteit met standaarden en testdata	5
HOOFDSTUK-2: VEILIGHEIDSINFORMATIE EN AANBEVELINGEN	
Recycling	6
Veiligheidsinformatie.....	6
Aanbevelingen.....	8
Ongeschikte artikelen voor wasmachines	8
HOOFDSTUK-3: INSTALLATIE VAN DE MACHINE	
Plaatsing van de vaatwasser	9
Wateraansluiting.....	9
Toevoerslang water	10
Afvoerslang water.....	10
Elektrische aansluitingen.....	11
Onderbouw plaatsing vaatwasser	11
HOOFDSTUK-4: INLADEN VAN UW VAATWASSER	
Vaatrek	14
Alternatieve lading manden	16
HOOFDSTUK-5: PROGRAMMA OMSCHRIJVING	
Programma-onderdelen.....	18
HOOFDSTUK-6: DE VAATWASSER INSCHAKELEN EN EEN PROGRAMMA KIEZEN	
De vaatwasser inschakelen	22
Programma volgen	22
Programma veranderen.....	22
Programma veranderen met reset	23
Vaatwasser uitschakelen	23

Geachte klant, ons doel is u een kwalitatief hoogwaardig product te bieden dat uw verwachtingen overtreft. Uw apparaat is geproduceerd in moderne faciliteiten en is zorgvuldig getest op kwaliteit.

Voor gebruik van uw apparaat, lees deze handleiding zorgvuldig deze bevat algemene informatie voor veilige installatie, onderhoud en gebruik.

De gebruikershandleiding is van toepassing op verschillende modellen. Verschillen kunnen hierdoor optreden.

HOOFDSTUK-1: UITLEG VAN PRODUCT

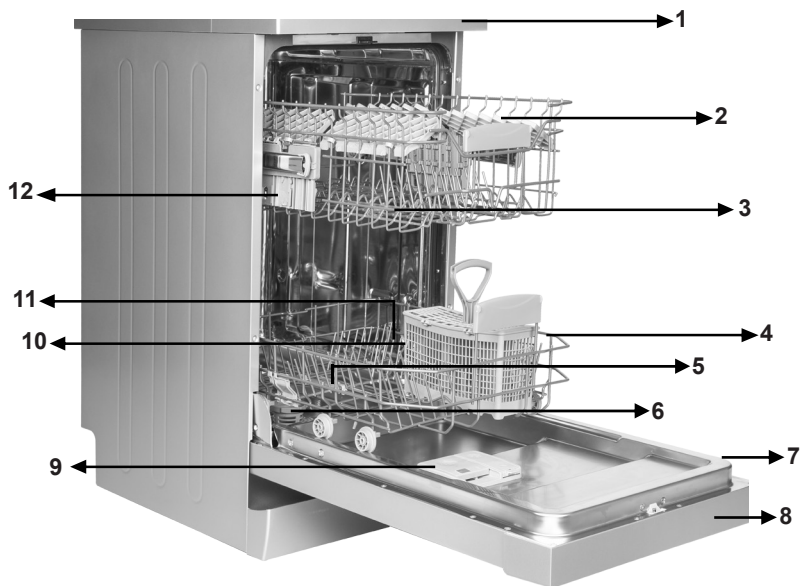

- | | |
|-----------------------------|---|
| 1. Werkblad | 7. Type plaatje |
| 2. Bovenste mand met rekken | 8. Bedieningspaneel |
| 3. Bovenste sproeiarm | 9. Afgifte systeem afwasmiddel en spoelmiddel |
| 4. Onderste mand | 10. Bestekmand |
| 5. Onderste sproeiarm | 11. Zoutdispenser |
| 6. Filters | 12. Handel rail bovenste mand |

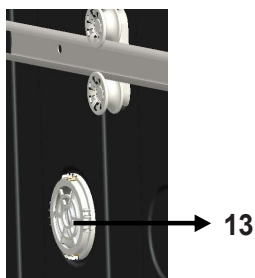

Turbo droogeenheid: Dit systeem droogt uw vaat beter.

HOOFDSTUK-1: TECHNISCHE SPECIFICATIES

Technische specificaties

Capaciteit	10 plaats instellingen
Hoogte	850 mm
Hoogte (zonder werkblad'	820 mm
Breedte	450 mm
Diepte	598 mm
Netto gewicht	40 kg
Elektrische aansluiting	220-240 V, 50 Hz
Totaal vermogen	1900 W
Verhittingsvermogen	1800 W
Pompvermogen	100 W
Vermogen afvoerpomp	30 W
Druk watertoevoer	0.03 MPa (0,3 bar)-1 MPa (10 bar)
Stroom	10 A

Voldoet aan de normen en testgegevens / EU-conformiteitsverklaring

Dit product voldoet aan de vereisten van alle van toepassing zijnde EU-voorschriften met de overeenkomstige bijpassende standaarden die voor de CE-aanduiding gelden.

Bezoek www.sharphomeappliances.com voor een digitale kopie van deze gebruikershandleiding.

Recycling

- Bepaalde onderdelen en verpakkingen van uw vaatwasser zijn geproduceerd van gerecycleerde materialen.
- Plastic onderdelen zijn gemerkt met internationale afkortingen: (>PE< , >PS< , >POM< , >PP< ,)
- Onderdelen van karton zijn geproduceerd van gerecycled papier en moeten verwijderd worden in een papiercontainer voor recycling.
- Dergelijke materialen zijn niet geschikt voor vuilnisbakken. Deze moeten aangeleverd worden bij recyclage centra.
- Neem contact op met desbetreffend centrum voor informatie over manieren en punten voor verwijdering.

Veiligheidsinformatie

Bij ontvangst van uw vaatwasser

- Controleer op beschadigingen aan uw vaatwasser of verpakking. Start nooit een beschadigde vaatwasser op welke manier dan ook, neem contact op met geautoriseerde service.
- Verwijder het verpakkingsmateriaal zoals getoond en verwijder deze in overeenstemming met de richtlijnen.

Aandachtspunten tijdens installatie van de vaatwasser

- Kies een geschikte, veilige en vlakke plaats voor installatie van uw vaatwasser.
- Installeer en verbindt uw vaatwasser in navolging van de instructies.
- Deze vaatwasser dient alleen geïnstalleerd en gerepareerd worden door een geautoriseerd service centrum.
- Alleen originele reserve onderdelen dienen op de vaatwasser gebruikt te worden.
- Voor installatie, zorg ervoor dat de machine niet op het stopcontact aangesloten is.
- Controleer dat het de elektrische zekeringen binnenshuis aangesloten zijn volgens regelgeving.
- Alle elektrische verbindingen moeten met het typeplaatje overeenkomen.
- Let in het bijzonder op en zorg ervoor dat de vaatwasser niet op het voedingskabel staat
- Gebruik nooit een verlengsnoer of stekkerdoos voor een aansluiting. De stekker moet gemakkelijk toegankelijk zijn wanneer de vaatwasser geplaatst is.
- Na plaatsing van de vaatwasser laat deze de eerste keer leeg draaien.

Bij dagelijks gebruik

- Deze vaatwasser is voor huishoudelijk gebruik; gebruik deze niet voor enig ander doel.

Bij commercieel gebruik van de vaatwasser vervalt de garantie.

- Ga niet op de deur van de vaatwasser staan, of zitten, plaats geen dingen op, deze kan omver vallen.
- Gebruik geen reinigingsmiddelen en glansspoelmiddelen welke niet specifi-

ek geproduceerd zijn voor vaatwassers. Ons bedrijf is hier niet verantwoordelijk voor.

- Het water in het wascompartiment van de vaatwasser is geen drinkwater, drink dit niet.
- Door explosiegevaar, plaats geen chemische oplosmiddelen in het wasgedeelte van de vaatwasser.
- Controleer dat plastic artikelen hitte bestendig zijn alvorens deze te wassen.
- Dit apparaat kan door kinderen ouder dan 8 jaar en personen met verminderde fysiek, zintuiglijk of verstandelijk vermogen of gebrek ervaring en kennis gebruikt worden indien zij een begeleiding of instructie ontvangen hebben over gebruik van het apparaat op een veilige manier en de betrokken gevaren begrijpen. Kinderen mogen niet met het apparaat spelen. Schoonmaak en gebruiksonderhoud mag niet door kinderen zonder toezicht worden uitgevoerd.
- Plaats geen ongeschikte en zware artikelen in de bovenste mand van uw vaatwasser. SHARP is niet verantwoordelijk voor enige schade aan de binnenste onderdelen.
- U vaatwasser dient niet geopend te worden wanneer in gebruik is. Een veiligheidsmechanisme zal ervoor zorgen dat de vaatwasser stopt wanneer deze geopend wordt.
- Laat de deur niet geopend om ongelukken te voorkomen.
- Plaats messen en andere scherpe artikelen in de bestekmand met het lemmet naar beneden.
- Indien het snoer beschadigd is, moet deze door SHARP of haar service dealer vervangen worden.
- Indien de Energie spaarstand geselecteerd is als "Ja", zal de deur na afloop van het programma geopend worden. Forceer de gesloten deur niet om schade aan het automatische deursysteem te voorkomen. De deur moet 30 minuten geopend zijn voor effectieve drogin. (op modellen met auto deursysteem)

Waarschuwing: Ga niet voor de deur staan nadat het signaal voor auto-open klinkt.

Voor de veiligheid van uw kinderen

- Na verwijdering van de vaatwasser verpakking, zorg ervoor dat het verpakkingsmateriaal buiten het bereik van kinderen is.
- Laat kinderen niet met de vaatwasser spelen of aanzetten.
- Houdt reinigingsmiddelen en glansspoelmiddelen buiten bereik van kinderen.
- Houdt kinderen buiten bereik van de vaatwasser wanneer deze geopend is omdat resten van reinigingsmiddelen nog in de vaatwasser aanwezig kunnen zijn.
- Zorg ervoor dat uw oude machine geen gevaar vormt voor uw kinderen.

Er zijn gevallen bekend waar kinderen in oude machines opgesloten zijn geraakt. Om een dergelijke situatie te voorkomen, maak de deursluiting van uw vaatwasser stuk en verwijder de elektrischesnoeren.

In geval van storing

- Enige reparatie uitgevoerd door enig ander dan geautoriseerd onderhoudspersoneel zal er tot leiden dat uw garantie vervalt.
- Voor reparatie werkzaamheden aan de vaatwasser, zorg ervoor dat de vaatwasser gescheiden is van de netspanning. Schakel de zekering uit of koppel de vaatwasser los. Trek niet aan de kabel bij het loskoppelen. Zorg ervoor dat de waterkraan is dichtgedraaid.

Aanbevelingen

- Voor besparing van energie en water, verwijder overtollige resten van uw vaat alvorens deze in de vaatwasser te plaatsen. Start de vaatwasser nadat deze volledig ingeruimd is.
- Gebruik de voorwasprogramma alleen wanneer dit nodig is.
- Plaats holle artikelen zoals kommen, glazen en potten in de vaatwasser zodat deze naar beneden gericht zijn.
- Het wordt niet aanbevolen de vaatwasser te overladen of deze op een andere manier in te ruimen dan zoals aangegeven.

Artikelen niet geschikt voor vaatwassers:

- Sigaretten as, kaars restanten, gepolijste artikelen, verf, chemische middelen, ijzer- legeringen.
- Vorken, lepels en messen met een handvat van hout of been, of ivoor of parelmoer, verlijmde artikelen, artikelen met schurende, zure of basis chemicaliën.
- Plastic artikelen die niet hitte bestendig zijn, koperen of vertinde houders.
- Aluminium en zilveren artikelen (deze kunnen verkleuren, dof worden).
- Bepaalde delicate glassoorten, porselein met decoratieve bedrukking omdat deze zelfs na de eerste wasbeurt vervagen; bepaalde artikelen van kristal omdat deze hun transparantie over langere periodes verliezen, bestek dat niet hittebestendig is, glazen van lood-kristal, snijplanken, artikelen gefabriceerd van synthetische vezels.
- Absorberende artikelen zoals sponzen of keukendoekjes zijn niet geschikt voor vaatwassers.

Waarschuwing: Let er op dat u vaatwasser bestendige artikelen koopt bij uw volgende aankoop.

INSTALLATIE VAN DE VAATWASSER

Plaatsing van de vaatwasser

Bij het bepalen van de plaatsing van uw machine, zorg ervoor dat u een plaats kiest waar u de vaatwasser gemakkelijk kan in- en uitladen.

Plaats uw vaatwasser niet op een plaats waar er kans is dat de kamertemperatuur onder de 0°C valt.

Voor plaatsing, neem de vaatwasser uit de verpakking door de waarschuwingen op de verpakking te volgen.

Plaats de vaatwasser dicht bij een waterkraan en afvoer. U moet uw vaatwasser zo plaatsen er rekening mee houdend dat de aansluiting eenmaal aangesloten niet veranderd kunnen worden.

Til de vaatwasser niet op via de deur of panelen om deze te verplaatsen.

Zorg voor enige vrije ruimte rondom alle zijkanten van de vaatwasser voor eenvoudige toegang tijdens reiniging.

Zorg ervoor dat de water toevoer- en afvoerslangen niet knikken tijdens plaatsing van de vaatwasser. Zorg er ook voor dat de vaatwasser niet op de elektriciteitskabel staat.

Stel de stelvoeten van de vaatwasser zodat deze vlak en gebalanceerd staat.

Juiste plaatsing van de vaatwasser zorgt voor een probleemloze opening en sluiting van de deur. Indien de deur van de vaatwasser niet juist sluit, controleer of de vaatwasser stabiel op de vloer staat, pas de voeten aan zodat deze stabiel staat.

Wateraansluiting

Het leidingwerk binnenshuis moet geschikt zijn voor installatie van een vaatwasser. Ook raden wij aan

dat u een filter plaatst bij de ingang van uw woning zodat schade door vervuiling aan uw vaatwasser voorkomen wordt (zand, klei, roest, enz.) deze worden soms meegenomen door de hoofd wateraansluiting of leidingwerk binnenshuis, en dergelijke klachten zoals vergeling en formatie van afzetting na gebruik.

HOOFDSTUK -3: INSTALLATIE VAN DE VAATWASSER

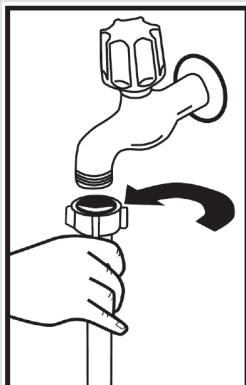

Water toevoerslang

Gebruik niet de water toevoerslang van uw oude vaatwasser. Gebruik de met uw vaatwasser meegeleverde nieuwe slang. Indien u een nieuwe of lange - ongebruikte water toevoerslang op uw vaatwasser aansluit, laat hierdoor enkele tijd water door heen lopen alvorens deze aan te sluiten. Sluit de water toevoerslang direct aan op de waterkraan. De geleverde waterdruk van de kraan moet minimaal 0.03 Mpa zijn en maximaal 1Mpa. Indien de waterdruk hoger is dan 1 Mpa, moet hiertussen een drukventiel geïnstalleerd worden.

Nadat alle verbindingen aangesloten zijn, draai de kraan helemaal open en controleer op lekkage. Voor de veiligheid, raden wij aan de kraan dicht te draaien wanneer de vaatwasser gedurende langere tijd niet gebruikt wordt.

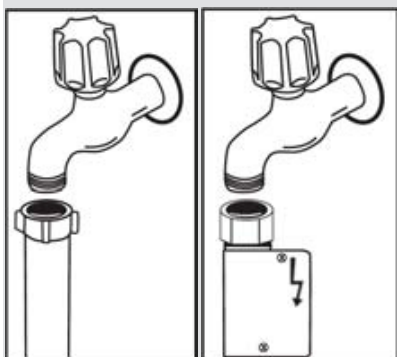

OPMERKING: Een aquastop watertuit wordt op sommige modellen gebruikt. In geval van gebruik van Aquastop, bestaat er een gevaarlijke spanning. Snij de tuit van de Aquastop niet door. Zorg ervoor dat deze niet gevouwen of gedraaid is.

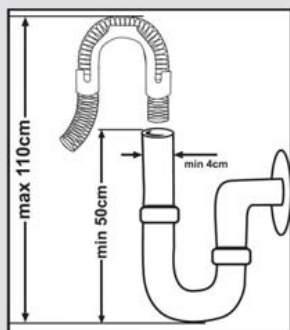

Water afvoerslang

De water afvoerslang kan zowel rechtstreeks aangesloten worden op de afvoer of sifon.

Gebruik makend van een special gebogen pijp (indien beschikbaar), kan het water rechtstreeks in de wastafel afgevoerd worden door de pijp over de rand van de wastafel te hangen. Deze aansluiting moet zich tenminste 50 tot 110 cm boven de vloer bevinden.

HOOFDSTUK -3: INSTALLATIE VAN DE VAATWASSER

Waarschuwing: Wanneer een afvoerslang langer van 4 m gebruikt wordt, kan de vaat vies blijven. In dat geval, zal ons bedrijf niet verantwoordelijk zijn.

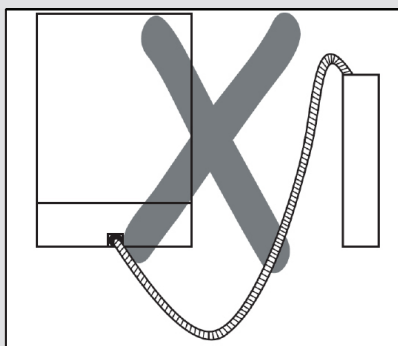
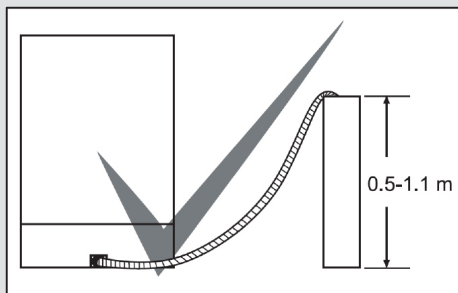

Elektrische aansluiting

De geaarde stekker van uw vaatwasser moet op een geaard stopcontact aangesloten worden voorzien van geschikt voltage en stroom. Indien er geen geaarde installatie beschikbaar is laat deze plaatsen door een gekwalificeerde elektricien. In geval van gebruik zonder geïnstalleerde aarding, zal ons bedrijf niet verantwoordelijk zijn voor enig verlies van gebruik dat op kan treden.

De zekering binnenshuis moet op 10-16 A afgezekerd zijn. Uw vaatwasser is ingesteld op 220-240 V. indien de spanning van de stroomvoorziening in uw buurt is ingesteld op 110 v, verbind een omvormer van 11/220V en 3000 W hiertussen.

De vaatwasser mag niet aangesloten zijn tijdens de plaatsing. Gebruik altijd de meegeleverde gecoate stekker voor uw vaatwasser. Gebruik op lage spanning leidt tot verminderde waskwaliteit. Het elektriciteits snoer moet door een geautoriseerde service of geautoriseerde elektriciens vervangen worden. Niet navoring kan leiden tot ongelukken. Voor de veiligheid, raden wij aan de stekker uit het stopcontact te verwijderen wanneer de vaatwasser gedurende langere tijd niet gebruikt wordt.

Om een elektrische schokken te voorkomen, trek de stekker niet uit het stopcontact met natte handen.

Bij het verwijderen van de stekker uit het stopcontact van uw vaatwasser, trek altijd aan de stekker. Trek nooit aan het snoer zelf.

HOOFDSTUK -3: INSTALLATIE VAN DE VAATWASSER

Onderbouw plaatsing van de vaatwasser

Indien u wenst uw vaatwasser als onderbouw te plaatsen, controleer of u voldoende ruimte heeft onder uw aanrecht en of de water- en stroomvoorziening hier toereikend voor zijn. **1** Indien u besluit dat de ruimte onder uw aanrecht voldoende is voor plaatsing van uw vaatwasser, verwijder het werkblad zoals getoond op de afbeelding. **2**

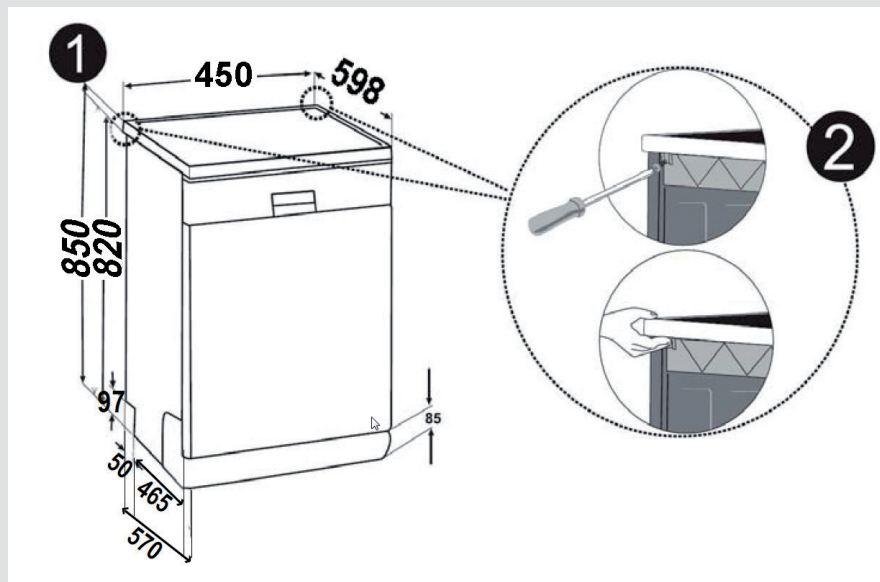

Waarschuwing: De ondergrond waaronder u de vaatwasser wilt plaatsen door het werkblad te verwijderen moet stabiel zijn om onbalans te voorkomen. Om het werkblad te verwijderen, verwijder de schroeven die het werkblad vast houden achterop de vaatwasser; druk het voorste paneel 1 cm van de voor- naar de achterkant en til deze op.

HOOFDSTUK -3: INSTALLATIE VAN DE VAATWASSER

Pas de stelvoeten van de vaatwasser aan de helling van de vloer aan. **3** Plaats uw vaatwasser door deze in onder het blad te drukken ervoor zorgend dat de slangen niet geplet of gedraaid worden. **4**

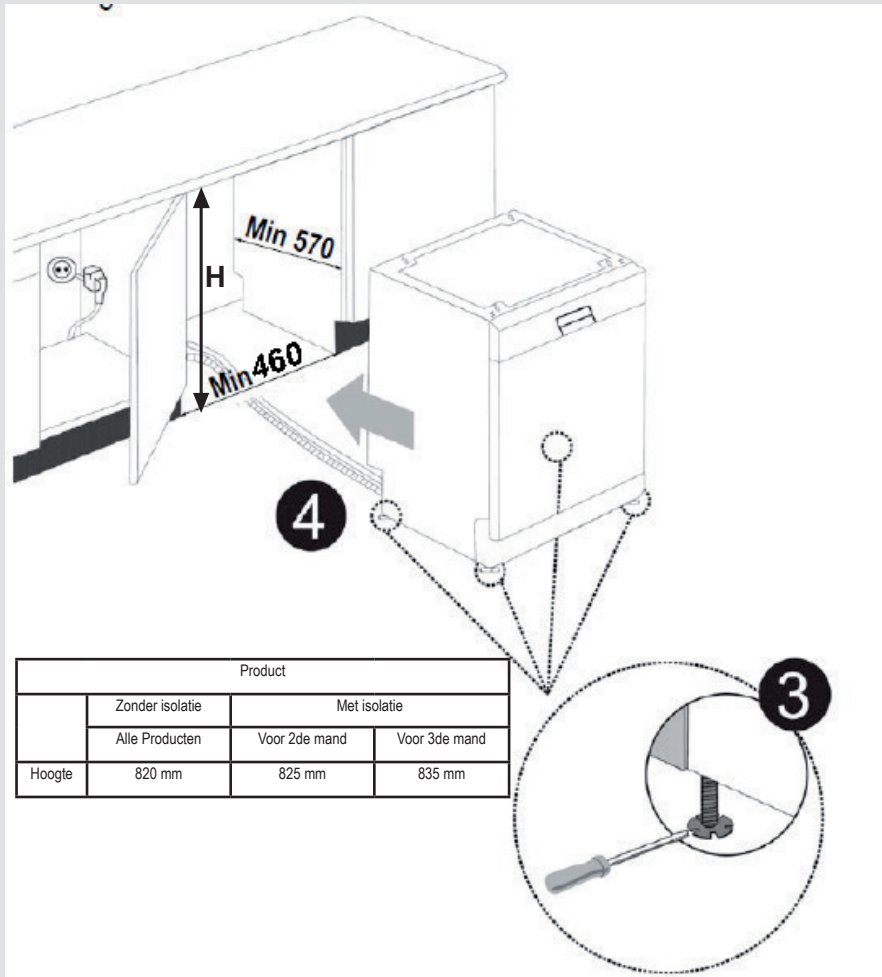

Waarschuwing: Na verwijdering van het werkblad, moet de machine op een zodanige plaats geplaatst worden waarvan de afmetingen op afb. getoond worden.

HOOFDSTUK-4: INLADEN VAN UW VAATWASSER

INLADEN VAN UW VAATWASSER

Plaats de vaat correct in de vaatwasser.

Er zijn twee verschillende manden om de vaat in uw vaatwasser in te laden. De onderste mand is voor ronde en diepe artikelen.

De bovenste mand is voor dunne en smalle artikelen. Het gebruik van het bestekmand wordt aanbevolen voor de beste resultaten.

Om mogelijk letsel te voorkomen, plaats messen met een lang heft en scherpe punt met de scherpe punt naar beneden of horizontaal op de manden.

Waarschuwing: Plaats uw vaat zodanig in uw vaatwasser zodat deze de draaiing van de bovenste en onderste sproeiarm niet belemmeren.

Vaatrek

Er zitten vaatrekken in de bovenste mand van uw vaatwasser. **a b** U kunt deze rekken opgeklapt of neerklapt gebruiken. Bij gebruik in de neergeklapte stand **a** kunt u uw kopjes hierop plaatsen; wanneer in opgeklapte stand **b** kunt u hoge glazen in de mand plaatsen. U kunt deze rekken ook gebruiken om hier lange vorken, messen en lepels op te leggen.

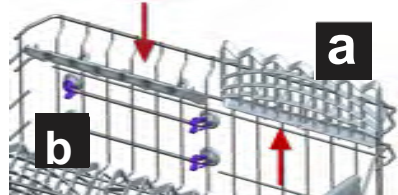

Onderste mand

Opklapbare rekken

Opklapbare rekken op de bovenste mand zijn ontworpen zodat u gemakkelijk grote artikelen zoals potten, pannen, enz. kunt plaatsen. Indien vereist, kan elk deel afzonderlijk opgeklapt worden, of alle kunnen opgeklapt worden zodat een groter oppervlak ontstaat. U kunt de opklapbare rekken gebruiken door deze op- of neer te klappen.



HOOFDSTUK-4: INLADEN VAN UW VAATWASSER

Hoogteverstelling bovenste mand wanneer deze vol is

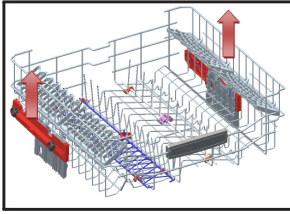

De hoogteverstelling van bovenste mand van uw vaatwasser is ontworpen om de hoogte van uw bovenste mand naar boven of naar beneden aan te passen, zonder deze uit te vaatwasser te halen wanneer deze ingeladen is, en geeft meer ruimte boven of onderin uw vaatwasser naar wens. De mand van uw vaatwasser staat op de bovenste stand vanaf fabriek. Om uw mand omhoog te halen, houdt deze aan beide kanten vast en trek omhoog. Om te verlagen, houdt opnieuw aan beide kanten vast en druk voorzichtig omlaag. Zorg ervoor dat de hoogteverstelling aan beide kanten op dezelfde stand staat (omhoog of omlaag).

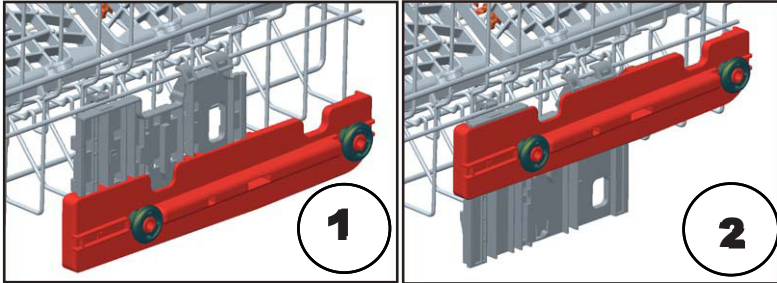

Onderste mand Opklapbare rekken

Opklapbare rekken bestaand uit twee delen bevinden zich op de onderste mand, deze zijn ontworpen zodat u gemakkelijk grote artikelen zoals potten, pannen, enz. kunt plaatsen. Indien vereist, kan elk deel afzonderlijk opgeklapt worden, of alle kunnen opgeklapt worden zodat een groter oppervlak ontstaat. Opklapbare rekken op de bovenste mand zijn ontworpen zodat u gemakkelijk grote artikelen zoals potten, pannen, enz. kunt plaatsen. Indien vereist, kan elk deel afzonderlijk opgeklapt worden, of alle kunnen opgeklapt worden zodat een groter oppervlak ontstaat. U kunt de opklapbare rekken gebruiken door deze op- of neer te klappen.

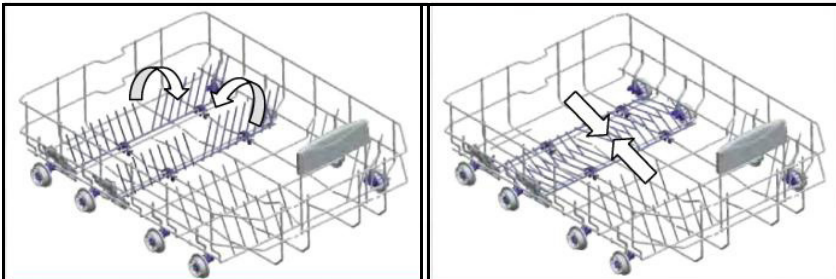

HOOFDSTUK-4: INLADEN VAN UW VAATWASSER

Alternatieve lading manden
Onderste mand



Bovenste mand

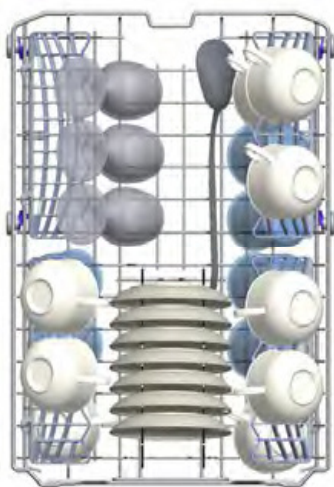

HOOFDSTUK-4: INLADEN VAN UW VAATWASSER

Onjuiste lading

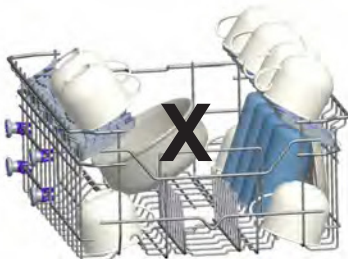
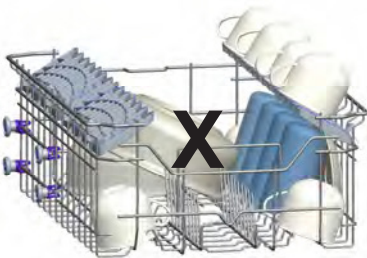
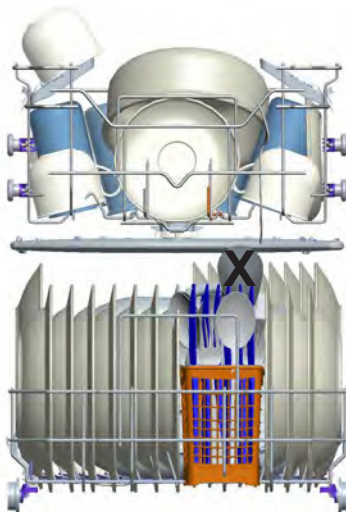

Belangrijke mededeling voor testlaboratoria

Voor gedetailleerde informatie over prestatietesten, neem contact op met het volgende adres: "dishwasher@standardtest.info". Vermeld in uw email het modelnaam en serienummer (20 cijfers) welke u aantreft op de deur van het apparaat.

HOOFDSTUK -5: OMSCHRIJVING PROGRAMMA'S

OMSCHRIJVING PROGRAMMA'S Programma onderdelen

Naam programma				
	Voorwas	Auto Delicaat	Auto Normaal	Auto Intensief
Wastemperatuur	-	30-50°C	50°C - 60	60-70°C
Type voedsel-fragment	Vers minder vuil koffie, melk, thee	Detecteert vuilniveau van vaat en stelt temperatuur en hoeveelheid afwaswater en wastijd automatisch is		
Vuilniveau	licht	licht	hoog	hoog
Hoeveelheid afwasmiddel B: 25 cm ³ / 15 cm ³ A: 5 cm ³	A**	B	B + A	B + A
	Voorwas	Detecteert vuilniveau van vaat en stelt temperatuur en hoeveelheid afwaswater en wastijd automatisch in		
	Eind			
Programma duur (minuten)	15	69-82	96-111	98-152
Energieverbruik (kW uur)	0,02	0,64-0,81	11,09-1,11	1,12-1,30
Waterverbruik (liters)	3,6	9,7-13,0	9,6-16,1	10,0-20,0
In geval optie ½ Halve lading wordt gebruik, zijn de waardes in de programmalijs als volgt.				
Programma duur (minuten)	15	65-76	84-97	86-140
Energieverbruik (kW uur)	0,02	0,66-0,78	0,86-1,10	1,27-1,29
Waterverbruik (liters)	3,6	9,7-13,0	9,6-16,1	10,0-20,0

Waarshuwing: Korte programma's bevatten geen droog-etappe. De waarden hierboven zijn verkregen waarden onder laboratoriumomstandigheden in overeenstemming met relevante standaarden. Deze waarden kunnen veranderen afhankelijk van product gebruikcondities en omgeving (netspanning, waterdruk, temperatuur watertoevoer en omgevingstemperatuur).

HOOFDSTUK -5: OMSCHRIJVING PROGRAMMA'S

OMSCHRIJVING PROGRAMMA'S Programma onderdelen

Naam programma				
	Snel 30 min.	Eco	Super 50 min.	Hygiëne 70 C
Wastemperatuur	40°C	50°C	50°C	70°C
Type voedsel-fragment	Verse koffie, melk, thee, koud vlees, groenten	koffie, melk, thee, koude vleeswaren, groenten, niet lang bewaard	soep, sauzen, pasta, eieren, pilaf, aardappelen en oven schotels, gefrituurde etenswaren	Vaat met veel vuil langere tijd bewaard of vereiste voor hygiënische reiniging.
Vuilniveau	licht	Medium	Medium	hoog
Hoeveelheid afwasmiddel B: 25 cm ³ / 15 cm ³ A: 5 cm ³	B	B + A	B + A	B + A
	40°C Wassen	50°C Wassen	65°C Wassen	50 C Wassen
	Koud spoelen	Koud spoelen	Tussentijds spoelen	70°C Wassen
	Heet spoelen	Heet spoelen	Heet spoelen	Koud spoelen
	Eind	Droog	Eind	Heet spoelen
		Eind		Droog
				Eind
Programma duur (minuten)	30	198	50	124
Energieverbruik (kW uur)	0,67	0,73	1,12	1,30
Waterverbruik (liters)	9,9	9,0	9,9	12,9
In geval optie ½ Halve lading wordt gebruik, zijn de waardes in de programmalijst als volgt.				
Programma duur (minuten)	30	178	45	101
Energieverbruik (kW uur)	0,67	0,71	0,99	1,09
Waterverbruik (liters)	9,9	9,0	9,9	9,5

**Alleen afwasmiddel in poedervorm kan gebruikt wordt in cyclus van voorwasprogramma.

HOOFDSTUK -6: DE VAATWASSER INSCHAKELEN EN EEN PROGRAMMA KIEZEN

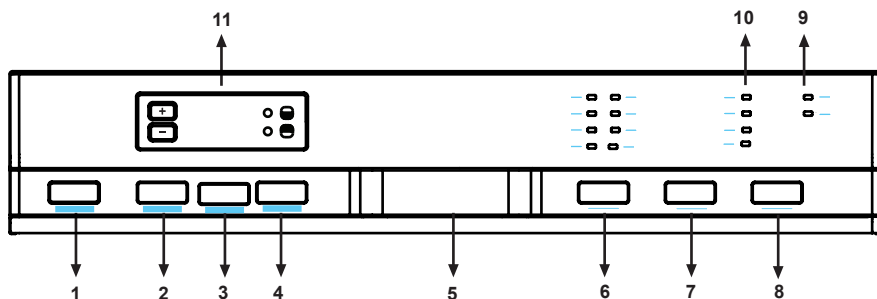

1.) Aan/uit-knop

Wanneer de Aan/uit knop ingedrukt wordt, wordt de vaatwasser ingeschakeld en het lampje Start/stand-by gaat branden.

2.) Extra Droog-knop

U kunt extra droogfuncties toevoegen aan het geselecteerde programma door gebruik te maken van de extra-knop. Wanneer gekozen, zullen de extra verwarmings- en droopetappes aan het programma toegevoegd worden, zodat u ervoor kunt zorgen dat uw vaat droger uit de vaatwasser komt.

3.) Tablet-afwasmiddel knop

Druk op de knop voor tablet-afwasmiddel, bij gebruik van gecombineerde afwasmiddelen die zout, glansspoelmiddel en extra functies bevatten.

4.) ½ Halve lading-knop

Gebruik van de functie ½, kan drie soorten wassen uitvoeren, deze zijn onderste mand, bovenste mand en beide manden.



Wanneer u een kleine hoeveelheid vaat heeft in de vaatwasser en u deze wilt wassen, kunt u ook activeren de functie voor halve lading ter aanvulling van sommige programma's. Indien u vaat heeft in beide manden, druk op de knop ½ en kies de stand waarbij beide lampjes oplichten.



Indien u alleen vaat heeft in de bovenste mand, druk op de knop ½ en kies de stand waarbij het bovenste lampje oplicht. Hierdoor wordt alleen de vaat in de bovenste mand van uw vaatwasser afgewassen. Er mag zich geen afwas in de onderste mand bevinden bij gebruik van deze functie.



Indien u alleen vaat heeft in de onderste mand, druk op de ½-knop en selecteer de stand waarop het onderste lampje oplicht.

Hierdoor wordt alleen de vaat in de onderste mand van uw vaatwasser afgewassen. Bij gebruik van deze functie, zorg ervoor dat er zich geen vaat in de bovenste mand bevindt.

Opmerking : Wanneer u een extra functie gebruikt heeft tijdens het laatste wasprogramma, zal deze functie ook actief blijven op het volgende wasprogramma. Indien u deze functie niet wenst te gebruiken voor het nieuw gekozen wasprogramma, druk nogmaals op de geselecteerde knop van de functie, en controleer of het lampje van de knop uit gaat.

5.) Deurhandel

De deur handel wordt gebruikt voor het open/sluiten van uw vaatwasser.

6.) Programma keuzeknop

Met de programma keuzeknop, kunt u een geschikt programma kiezen voor uw vaat.

7.) Extra spoelen

U kunt extra spoelfuncties toevoegen aan het geselecteerde programma door gebruik te maken van de extra-knop. Wanneer u extra spoelfunctie selecteert zullen wassende-spoelende etappes toegevoegd worden aan het geselecteerde programma, zodat u ervoor kunt zorgen dat de vaat schoner en glanzender uit de vaatwasser komt.

8.) Start/Pauze-knop

Wanneer u op de Start/Pauze knop drukt, zal het programma dus u gekozen heeft met de programma keuzeknop starten en zal het indicatorlampje "wassen"oplichten. In de stopconditie terwijl was-led aan is, zal Start/Pauze knipperen.

HOOFDSTUK -6: DE VAATWASSER INSCHAKELEN EN EEN PROGRAMMA KIEZEN

9.) Zoutgebrek-waarschuwingsindicator

Om te controleren of er afdoende verzachtend zout in uw vaatwasser aanwezig is, controleer of de waarschuwingindicator voor zoutgebrek op de display aan is. Wanneer het waarschuwinglampje voor zout aan gaat, moet u het zoutcompartiment vullen.

Gebrek aan glansspoelmiddel waarschuwingsindicator

Om te controleren of er afdoende glansspoelmiddel in uw vaatwasser aanwezig is, controleer of de waarschuwingindicator voor glansspoelmiddel op de display aan is. Wanneer het waarschuwinglampje voor glansspoelmiddel aan gaat, moet u het compartiment voor glansspoelmiddel vullen.

10.) Programma volglampjes

Verloop van het programma kan gevolgd worden door de lampjes op het bedieningspaneel.

- Was
- Spoelen
- Drogen
- Eind

11.) Indicator resterende tijd

De indicator resterende tijd toont de programmatijd en resterende tijd terwijl het programma loopt. Ter aanvulling, kunt u de vertragingstijd van een programma aanpassen door op de knoppen op de indicator te drukken voor aanvang van het programma. Indien u de vertragingstijd aan wilt passen, kunt u de tijd instellen door op de start/pauze-knop te drukken en gebruik maken van de knoppen op de indicator. Druk nogmaals op de start/pauze-knop om te activeren.

Gebruik kinderslot

Om het kinderslot te activeren, druk tegelijkertijd op de "+" en "-" knoppen. Gedurende 3 seconden. Op dit moment, zal "CL" gedurende 2 seconden op de indicator resterende tijd verschijnen. Om het kinderslot te uit te schakelen, druk nogmaals tegelijkertijd op de "+" en "-" knoppen gedurende 3 seconden. "CL" zal 1 keer knipperen.

HOOFDSTUK -6: DE VAATWASSER INSCHAKELLEN EN EEN PROGRAMMA KIEZEN

De vaatwasser inschakelen

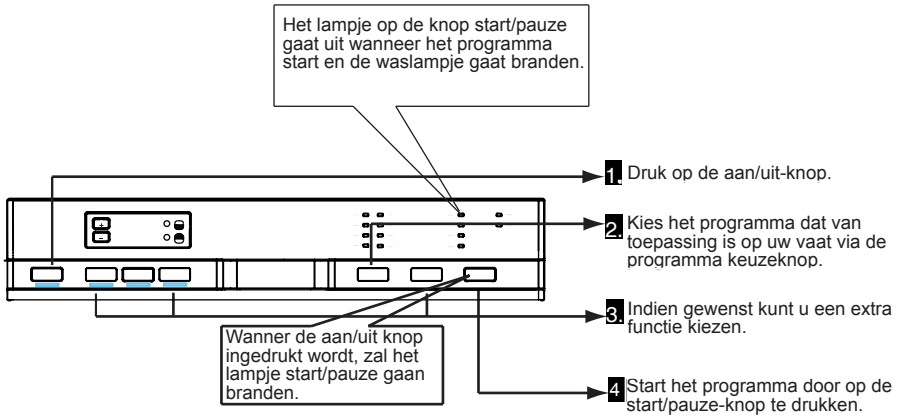

Programma volgen

U kunt het programma volgen met de programma volg-lampjes op het bedieningspaneel.

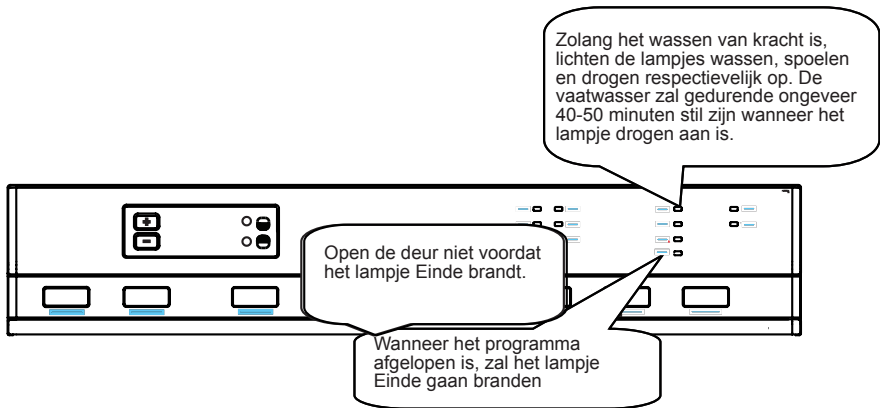

Een programma veranderen

Indien u programma's wenst te veranderen terwijl een wasprogramma in gebruik is.

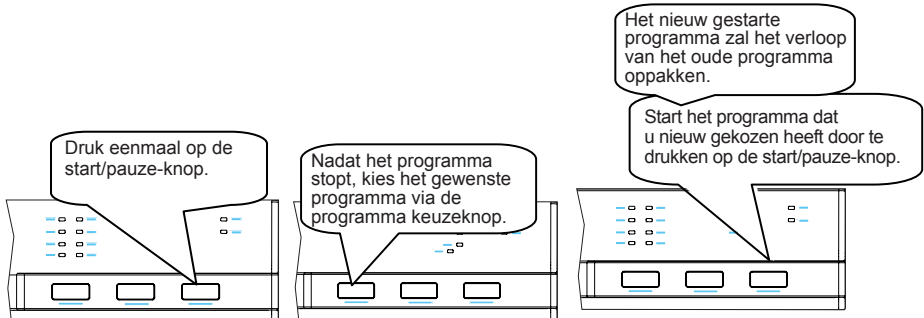

HOOFDSTUK -6: DE VAATWASSER INSCHAKELEN EN EEN PROGRAMMA KIEZEN

Programma veranderen met reset

Indien u programma's wenst te annuleren terwijl een wasprogramma hervat wordt

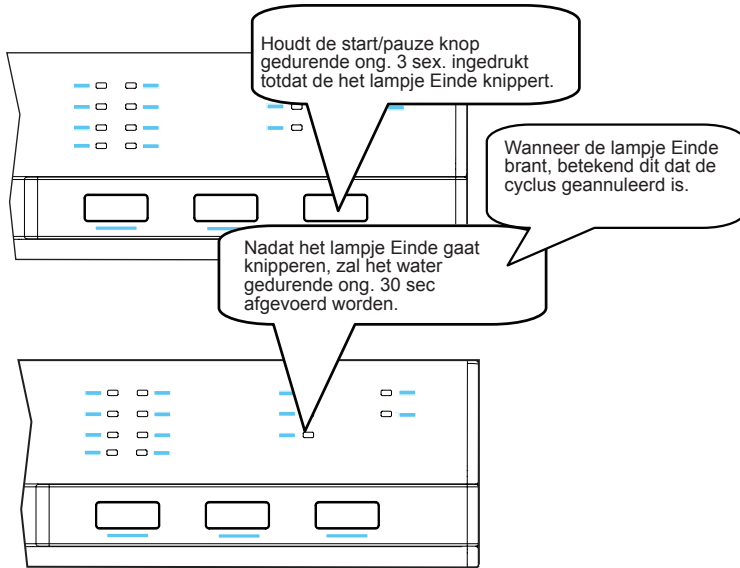

De vaatwasser uitschakelen

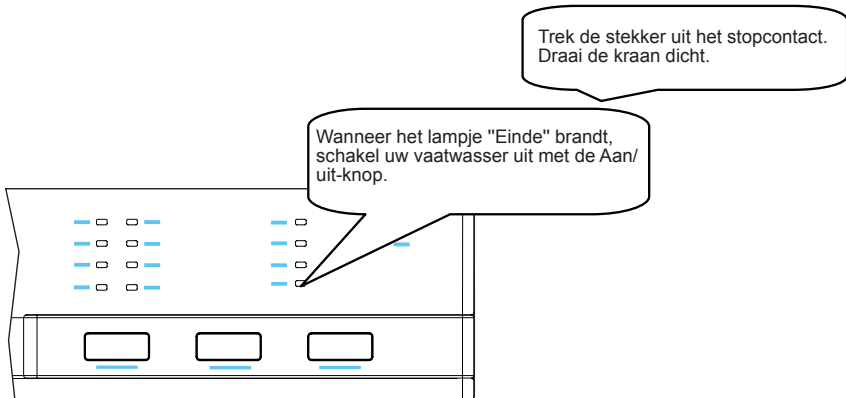

Opmerking: U kunt de deur van de vaatwasser op een kier zetten voor een snellere droging nadat het programma afgelopen is.

Opmerking: Indien de deur van de vaatwasser geopend wordt tijdens het wassen of de stroom uitvalt, zal de vaatwasser opnieuw het programma opstarten wanneer de deur gesloten wordt of de stroom weer ingeschakeld wordt.

VERWIJDERING VAN UW OUDE VAATWASSER

Het symbool op het product of verpakking betekent dat het product niet als huisvuil behandeld mag worden. In plaats hiervan, moet deze bij een toepasselijke afvalinzamelingsplaats aangeboden worden voor recycling van elektrische en elektronische apparaten. U neemt dan deel aan voorkoming van negatieve resultaten betreffende het milieu en volksgezondheid, welke voort zal komen door onjuiste afvalprocedures voor het product door ervoor te zorgen dat dit product juist verwerkt wordt.

Recycling van materialen helpt het behoud van natuurlijke hulpbronnen. Voor uitgebreidere informatie over recycling van dit product, neem contact op met plaatselijke autoriteiten, plaatselijk afvalverwerkingsdienst of de winkel waar u het product heeft aangeschaft.

De vaatwasser bevat biocide in de PP filter om bacteriegroei te voorkomen.
Werkzame stof: zinkpyrithione (CAS-nr: 13463-41-7)



Register your product here
WWW.SHARPHOMEAPPLIANCES.COM,
by registering with Sharp you become part of
our For Life promise to always be there for you
and your appliance.



Service
& Support

Visit our website:

www.sharphomeappliances.com

Or contact us:



You **Tube**

%100 recycleable paper

52247589 R35