



QW-HS25F443I-EU

Dishwasher

ES Manual del usuario

PT Manual do Utilizador

SK Návod na používanie

SHARP

Be Original.



QW-HS25F443I-EU

Dishwasher

ES Manual del usuario

SHARP

Be Original.

ÍNDICE

CAPÍTULO 1: EXPLICACIÓN DEL PRODUCTO	
Especificaciones técnicas.....	5
Conformidad con las normas y los datos de pruebas	5
CAPÍTULO 2: INFORMACIÓN Y RECOMENDACIONES DE SEGURIDAD	
Reciclaje	6
Información de seguridad.....	6
Recomendaciones.....	8
Objetos no adecuados para el lavavajillas	8
CAPÍTULO 3: INSTALACIÓN DE LA MÁQUINA	
Colocación de la máquina	9
Conexiones de agua	9
Tubo de entrada de agua	10
Tubo de salida de agua	10
Conexión eléctrica.....	11
CAPÍTULO 4: CARGA DEL LAVAVAJILLAS	
Estante para la vajilla	14
Otras cargas de las cestas.....	17
CAPÍTULO 5: DESCRIPCIONES DE PROGRAMAS	
Elementos de los programas.....	19
CAPÍTULO 6: ENCENDIDO DE LA MÁQUINA Y SELECCIÓN DE UN PROGRAMA	
Encendido de la máquina.....	22
Seguimiento de los programas.....	22
Cambio de un programa.....	22

Estimado cliente: Nuestro objetivo es ofrecerle productos de alta calidad que superen sus expectativas. Su electrodoméstico se ha fabricado en instalaciones modernas y ha sido sometido a pruebas detalladas de calidad.

Antes de usar el electrodoméstico, lea atentamente esta guía, que incluye información básica sobre la instalación, el mantenimiento y el uso del producto de forma segura.

Las instrucciones de uso se aplican a varios modelos; por lo tanto, puede haber diferencias.

CAPÍTULO 1: EXPLICACIÓN DEL PRODUCTO

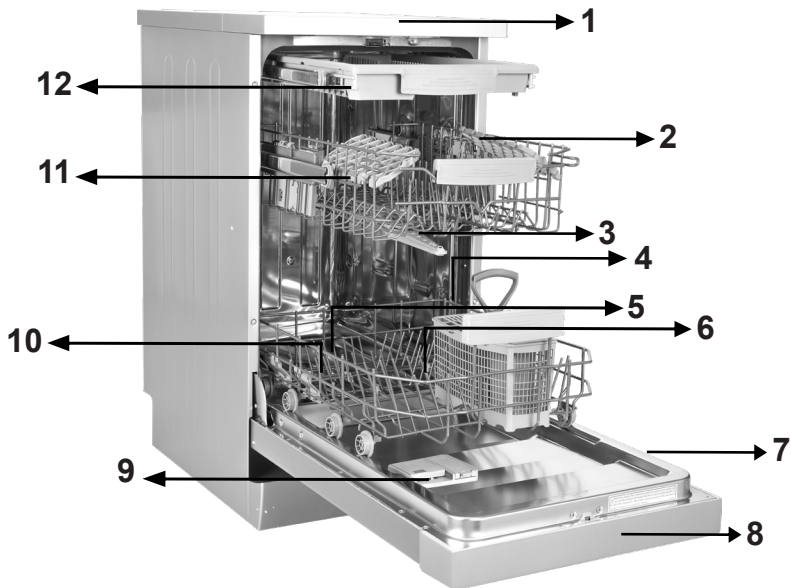

- 1. Tapa superior
- 2. Cesta superior con estantes
- 3. Brazo de rociado superior
- 4. Cesta inferior
- 5. Brazo de rociado inferior
- 6. Filtros

- 7. Placa de identificación
- 8. Panel de control
- 9. Dispensador de detergente y abrillantador
- 10. Dispensador de sal
- 11. Enganche de riel de la cesta superior
- 12. Cesta superior para cubiertos



13

Unidad de turbosecado: Este sistema proporciona un mejor secado para su vajilla.

CAPÍTULO 1: ESPECIFICACIONES TÉCNICAS

Especificaciones técnicas

Capacidad	10 servicios
Alto	850 mm
Alto (sin tapa superior)	820 mm
Ancho	450 mm
Fondo	598 mm
Peso neto	40 kg
Alimentación	220-240 V, 50 Hz
Potencia total	1900 W
Potencia calorífica	1800 W
Potencia de la bomba	100 W
Potencia de la bomba de vaciado	30 W
Presión del suministro de agua	0,03 MPa (0,3 bar)- 1 MPa (10 bar)
Corriente	10 A

Conformidad con las normas y datos de prueba / Declaración de conformidad con la CE El aparato reúne los requisitos de todas las directivas de la CE aplicables con las normas armonizadas correspondientes, como estipula el marcaje de la CE.

Visite www.sharphomeappliances.com para obtener una copia electrónica del manual de uso.

Reciclaje

- Algunos componentes y el embalaje de la máquina se han fabricado con materiales reciclables.
- Las piezas de plástico están marcadas con abreviaturas internacionales: (>PE<, >PS<, >POM<, >PP<)
- Las piezas de cartón se han elaborado a partir de papel reciclado, que debe eliminarse en contenedores de recogida de residuos de papel destinados al reciclaje.
- Estos materiales no deben echarse a los contenedores de basura. Por el contrario, deben llevarse a centros de reciclaje.
- Póngase en contacto con el centro pertinente para obtener información sobre los métodos y los puntos de eliminación.

Información de seguridad

Cuando reciba la máquina

- Compruebe si hay daños en la máquina o en el embalaje. Nunca debe poner una máquina que presente algún daño; asegúrese de ponerse en contacto con un servicio técnico autorizado.
- Desembale el material de embalaje de acuerdo con las instrucciones y elimínelo de conformidad con la normativa.

Puntos a los que hay que prestar atención durante la instalación de la máquina

- Elija un lugar adecuado, seguro y nivelado para instalar la máquina.
- Lleve a cabo la instalación y la conexión de la máquina siguiendo las instrucciones.
- Esta máquina debe ser instalada y reparada exclusivamente por un centro técnico autorizado.
- Solo se deben utilizar piezas de recambio originales con la máquina.
- Antes de realizar la instalación, asegúrese de que la máquina esté desenchufada.
- Compruebe si el sistema de fusibles eléctricos interior se ha conectado de conformidad con la normativa.
- Todas las conexiones eléctricas deben coincidir con los valores indicados en la placa de identificación.
- Preste mucha atención y asegúrese de que la máquina no pise el cable eléctrico.
- Nunca debe utilizar un cable alargador o una toma múltiple para realizar una conexión. Se debe poder acceder cómodamente al enchufe después de la instalación de la máquina.
- Después de la instalación de la máquina en un lugar adecuado, póngala en marcha sin carga por primera vez.

Uso diario

- Esta máquina va dirigida a un uso doméstico; no debe utilizarla con ningún

otro fin.

El uso comercial del lavavajillas anulará la garantía.

- No se ponga encima, no se siente y no coloque una carga cuando la puerta esté abierta, ya que podría volcarse.
- Nunca debe utilizar detergentes y abrillantadores que no se hayan elaborado específicamente para lavavajillas. Nuestra empresa no asumirá ninguna responsabilidad al respecto.
- El agua de la sección de lavado de la máquina no es agua potable; no debe beberla.
- Debido al peligro de explosión, no coloque en la sección de lavado de la máquina ningún agente de disolución de sustancias químicas, como disolventes.
- Compruebe que los objetos de plástico son resistentes al calor antes del lavado.
- Este electrodoméstico puede ser utilizado por niños a partir de 8 años y personas con capacidades físicas, sensoriales o mentales reducidas, o con falta de experiencia y conocimientos, si cuentan con supervisión o han recibido instrucciones sobre el uso del electrodoméstico de forma segura y entienden el riesgo que conlleva. Los niños no deben jugar con el electrodoméstico. La limpieza y el mantenimiento por parte del usuario no deben ser llevados a cabo por niños sin supervisión.
- No coloque en la máquina objetos inadecuados y pesados que superen la capacidad de la cesta. SHARP no asumirá ninguna responsabilidad por los daños sufridos por las piezas internas.
- No debe abrir el lavavajillas mientras esté en marcha. Un dispositivo de seguridad garantizará que la máquina se detenga en caso de abrirla.
- No deje la puerta abierta para evitar accidentes.
- Coloque los cuchillos y otros objetos de punta afilada en la cesta para cubiertos, con la cuchilla hacia abajo.
- Si el cable eléctrico resulta dañado, debe ser sustituido por SHARP o por su representante técnico.
- Si se selecciona la opción de ahorro de energía con "Sí", la puerta se abrirá al final del programa. No fuerce el cierre de la puerta durante un minuto para evitar provocar daños en el mecanismo automático de la puerta. La puerta debe dejarse abierta durante 30 minutos para lograr un secado correcto (en los modelos con sistema automático de apertura de la puerta).

Advertencia: No se ponga delante de la puerta una vez suene la señal de apertura automática.

Por la seguridad de los niños

- Una vez retirado el embalaje de la máquina, asegúrese de que el material de embalaje quede fuera del alcance de los niños.
- No permita que los niños jueguen con la máquina o la pongan en marcha.
- Mantenga los detergentes y abrillantadores fuera del alcance de los niños.
- Mantenga a los niños alejados de la máquina mientras esté abierta, porque pueden quedar residuos de sustancias de limpieza en el interior de la máquina.
- Asegúrese de que su antigua máquina no constituya una amenaza para los niños.

Se han dado casos de niños que se han quedado encerrados en máquinas antiguas. Para evitar estas situaciones, rompa el cierre de la puerta de la máquina y arranque los cables eléctricos.

En caso de avería

- Toda reparación realizada por cualquier persona no perteneciente al personal del servicio autorizado provocará la anulación de la garantía.
- Antes de realizar cualquier reparación en la máquina, asegúrese de que esté desconectada de la alimentación. Desconecte el fusible o desenchufe la máquina. No tire del cable al desenchufarlo. Asegúrese de cerrar el grifo.

Recomendaciones

- Para ahorrar energía y agua, retire los residuos gruesos de la vajilla antes de colocarla en la máquina. Ponga en marcha la máquina una vez la haya cargado completamente.
- Utilice el programa de prelavado solamente cuando sea necesario.
- Coloque en la máquina los objetos huecos, como los cuencos, los vasos y las ollas, de forma que queden boca abajo.
- No se recomienda que cargue en exceso la máquina o que la cargue de una forma distinta a la recomendada.

Objetos no adecuados para el lavavajillas:

- Ceniza de tabaco, restos de velas, barniz, pintura, sustancias químicas y materiales de aleación de acero.
- Tenedores, cucharas y cuchillos con mangos de madera o hueso, o con un revestimiento de marfil o nácar; objetos encolados y objetos cubiertos con sustancias abrasivas o ácidas, o sustancias químicas de base.
- Objetos de plástico no resistentes al calor; contenedores con revestimiento de cobre o estaño.
- Objetos de aluminio y plata (pueden perder color y desafilarse).
- Determinados tipos de vidrio delicado y porcelanas con dibujos impresos de decoración, ya que se borran incluso a partir del primer lavado; determinados tipos de cristal, ya que pierden transparencia con el tiempo; cubiertos adheridos no resistentes al calor; vasos de cristal de plomo, tablas de cortar y objetos fabricados con fibra sintética.
- Los objetos absorbentes, como las esponjas o los trapos de cocina, no son adecuados para un lavavajillas.

CAPÍTULO 3: INSTALACIÓN DE LA MÁQUINA

INSTALACIÓN DE LA MÁQUINA

Colocación de la máquina

Cuando vaya a elegir la ubicación de la máquina, asegúrese de escoger un lugar en el que pueda cargar y descargar fácilmente la vajilla.

No coloque la máquina en ningún lugar en el que la temperatura ambiente pueda bajar de los 0 °C.

Antes de colocar la máquina, sáquela del embalaje respetando las advertencias indicadas en el embalaje.

Coloque la máquina cerca de un grifo o un desagüe. A la hora de colocar la máquina, tenga en cuenta que las conexiones no se modificarán una vez realizadas.

No agarre la máquina por la puerta o el panel para moverla.

Asegúrese de dejar espacio suficiente en todos los lados de la máquina para poder moverla cómodamente durante la limpieza.

Asegúrese de que los tubos de entrada y salida de agua no queden aplastados al colocar la máquina. Asimismo, asegúrese de que la máquina no pise el cable eléctrico.

Ajuste las patas ajustables de la máquina para que quede nivelada y equilibrada. La colocación correcta de la máquina garantiza que la puerta se pueda abrir y cerrar sin problemas. Si la puerta de la máquina no se cierra bien, compruebe si la máquina queda estable sobre el suelo. Si no es así, ajuste las patas y asegúrese de que quede en una posición estable.

Conexión de agua

Las tuberías internas deben ser adecuadas para instalar un lavavajillas. Asimismo, le recomendamos que coloque un filtro en la entrada de su propiedad para evitar daños en la máquina provocados por la contaminación (arena, arcilla, óxido, etc.) que pueda entrar ocasionalmente a través del suministro de agua o las tuberías internas, así como para evitar quejas debidas, por ejemplo, a la aparición de color amarillo y de depósitos después del lavado.

CAPÍTULO 3: INSTALACIÓN DE LA MÁQUINA

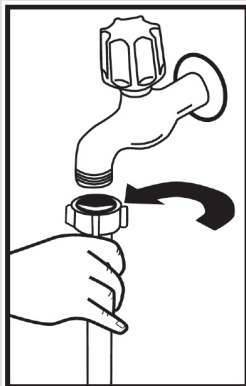

Tubo de entrada de agua

No utilice el tubo de entrada de agua de su antigua máquina; utilice el nuevo tubo de entrada de agua suministrado con la máquina. Si va a conectar un tubo de entrada de agua nuevo o no utilizado durante mucho tiempo a la máquina, deje que el agua corra cierto tiempo antes de realizar la conexión. Conecte el tubo de entrada de agua directamente al grifo. La presión suministrada por el grifo debe ser de 0,03 MPa como mínimo y de 1 MPa como máximo. Si la presión del agua es superior a 1 MPa, hay que instalar una válvula de descarga de presión.

Una vez realizadas las conexiones, el grifo debe abrirse completamente y hay que comprobar su estanqueidad. Por motivos de seguridad, le recomendamos que cierre el grifo interno cuando la máquina no se vaya a utilizar durante mucho tiempo.

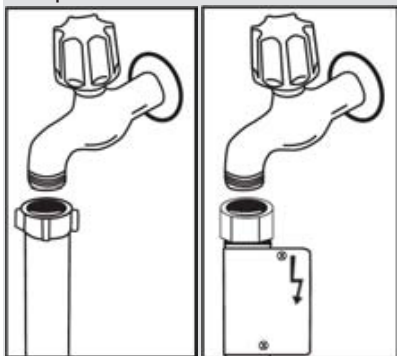

NOTA: En algunos modelos se utiliza una salida de agua Aquastop. Si se utiliza Aquastop, se genera una tensión peligrosa. No corte la salida de agua Aquastop. No permita que se doble o tuerza.

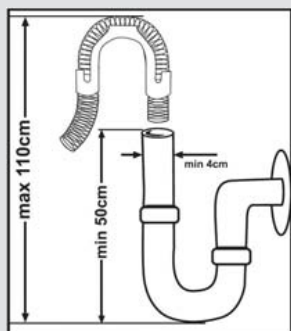

Tubo de salida de agua

El tubo de desagüe puede conectarse directamente al orificio de desagüe o al conducto de salida del fregadero.

Con una tubería curvada especial (si estuviera disponible), el agua se puede vaciar directamente por el fregadero conectando la tubería curvada por encima del borde del fregadero. Esta conexión debe encontrarse a una distancia entre 50 y 110 cm del plano del suelo.

CAPÍTULO 3: INSTALACIÓN DE LA MÁQUINA

Advertencia: Cuando se utiliza un tubo de desagüe de una longitud superior a 4 m, es posible que la vajilla quede sucia. En ese caso, nuestra empresa no asumirá ninguna responsabilidad.

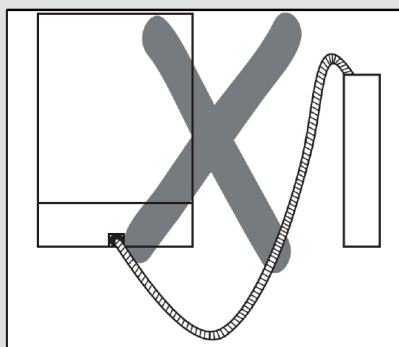
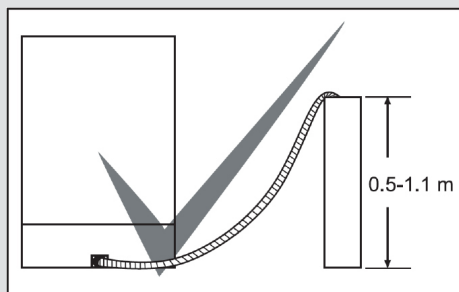

Conexión eléctrica

El enchufe con toma a tierra de la máquina debe conectarse a una salida con toma a tierra con la tensión y la corriente adecuadas. Si no se cuenta con una instalación de toma a tierra, pida a un electricista cualificado que la lleve a cabo. En caso de utilizar la máquina sin instalar una toma a tierra, nuestra empresa no asumirá ninguna responsabilidad por las pérdidas de uso que pudieran ocurrir.

El valor de corriente de los fusibles internos debe ser de 10 a 16 A. La máquina tiene una tensión de 220-240 V. Si la tensión del emplazamiento es de 110 V, conecte un transformador de 110/220 V y 3000 W.

La máquina no debe estar enchufada mientras se esté colocando. Utilice el enchufe revestido que se suministra con la máquina. Su funcionamiento con baja tensión provocará un reducción de la calidad del lavado. El cable eléctrico de la máquina debe ser reemplazado únicamente por un servicio autorizado o un electricista cualificado. De lo contrario, se pueden producir accidentes. Por motivos de seguridad, le recomendamos que desconecte el enchufe cuando la máquina no se vaya a utilizar durante mucho tiempo.

Para evitar descargas eléctricas, no quite el enchufe si tiene las manos mojadas. Cuando desconecte la máquina de la corriente, tire siempre del enchufe, nunca del cable.

CAPÍTULO 3: INSTALACIÓN DE LA MÁQUINA

Colocación de la máquina debajo de una encimera

Si desea colocar la máquina debajo de una encimera, compruebe que tiene suficiente espacio debajo de la encimera y que las tuberías y el cableado son los adecuados. **1** Si decide que el espacio que hay debajo de la encimera es adecuado para colocar la máquina, retire la tapa superior, tal como se muestra en la ilustración. **2**

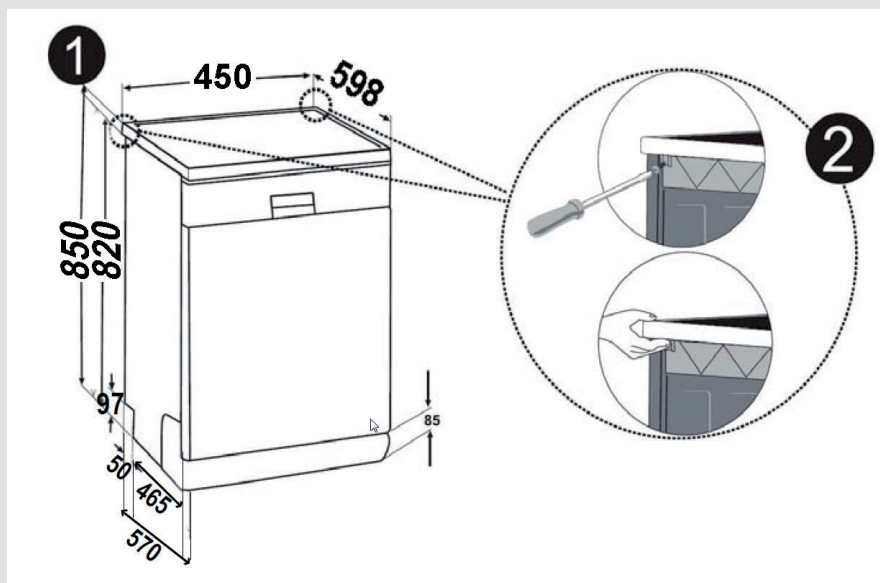

Advertencia: La superficie debajo de la cual tiene previsto colocar la máquina tras retirar la tapa superior debe ser estable para evitar desequilibrios. Para retirar la tapa superior, quite los tornillos que la sujetan y que se encuentran en la parte trasera de la máquina. A continuación, empuje el panel delantero 1 cm desde la parte delantera hacia la parte trasera y levante la tapa.

CAPÍTULO 3: INSTALACIÓN DE LA MÁQUINA

Ajuste las patas de la máquina de acuerdo con la inclinación del suelo. **3**
Coloque la máquina empujándola debajo de la encimera evitando que los tubos
queden aplastados o se doblen. **4**

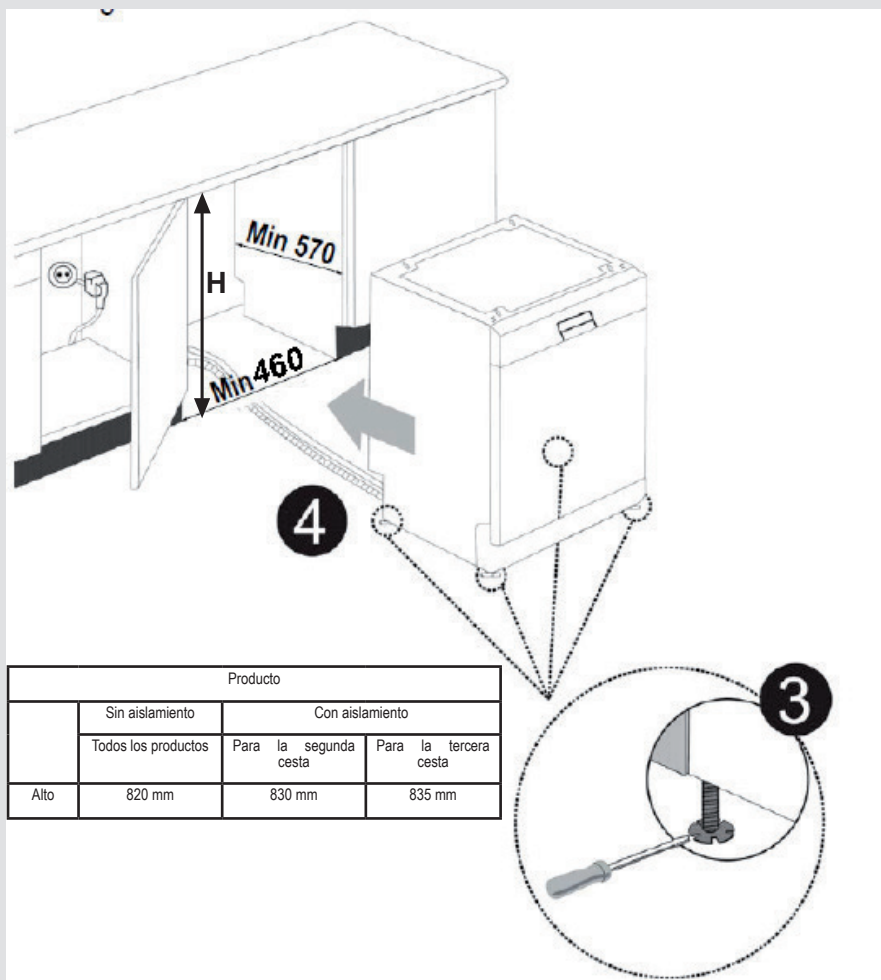

Advertencia: Una vez retirada la tapa superior, la máquina debe colocarse en un hueco cuyas dimensiones se indican en la figura.

CAPÍTULO 4: CARGA DEL LAVAVAJILLAS

CARGA DEL LAVAVAJILLAS

Coloque la vajilla correctamente en la máquina.

Hay dos cestas separadas para cargar la vajilla en la máquina. La cesta superior es para objetos redondos y profundos.

La cesta superior es para objetos finos y estrechos. Se recomienda utilizar la cesta para cubiertos para obtener el mejor resultado.

Para evitar posibles lesiones, coloque los cuchillos de mango largo y de punta afilada con las puntas hacia abajo, o colóquelos horizontalmente en las cestas.

Advertencia: Coloque la vajilla en la máquina de forma que no impidan que los brazos de rociado superior e inferior giren.

TACTO SUAVE

Canasto superior

Estantes de altura ajustable

Estos estantes se encuentran diseñados para aumentar la capacidad del canasto superior. Puede colocar sus vasos y tazas sobre los estantes. Puede regular la altura de dichos estantes. Gracias a esta función, puede colocar vasos de diferentes tamaños bajo estos estantes.

Gracias a los plásticos de altura ajustable montados sobre el canasto, puede utilizar sus estantes en 2 alturas diferentes. Además, puede colocar largos tenedores, cuchillos y cucharas sobre estos estantes en forma lateral para que no bloqueen la revolución de la hélice.

La característica de tacto suave en los estantes sirve para colocar el cristal fino tallado.

La copa de vino se coloca en el área mostrada en la foto.

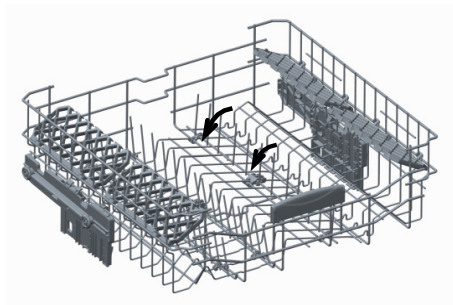
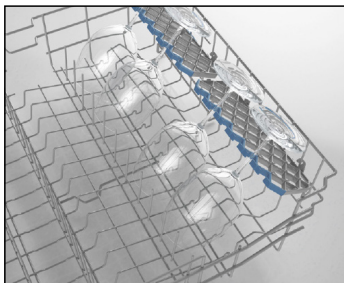

Estantes plegables

Los estantes plegables de la cesta superior se han diseñado para que pueda colocar objetos grandes fácilmente, como ollas, sartenes, etc. En caso necesario, puede plegar cada pieza por separado o puede plegar todas las piezas para conseguir más espacio. Para ajustar los estantes plegables, levántelos o pliéguelos hacia abajo.

CAPÍTULO 4: CARGA DEL LAVAVAJILLAS

Ajuste de la altura de la cesta superior cuando está llena

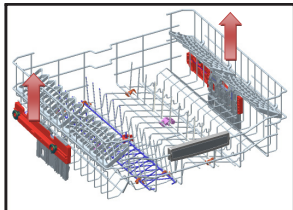

El mecanismo de ajuste de altura de la cesta superior de la máquina se ha diseñado para que pueda ajustar la altura de la cesta superior hacia arriba o hacia abajo, sin extraerla de la máquina cuando esté llena, y así crear grandes espacios en la parte superior o inferior de la máquina, según resulte necesario. La cesta de la máquina se ajusta en la fábrica en la posición más alta. Para levantar la cesta, sujétela a ambos lados y tire de ella hacia arriba. Para bajarla, vuelva a sujetarla a ambos lados y suéltela. En el mecanismo de ajuste de la cesta cargada, asegúrese de que los dos lados estén en la misma posición (arriba o abajo).

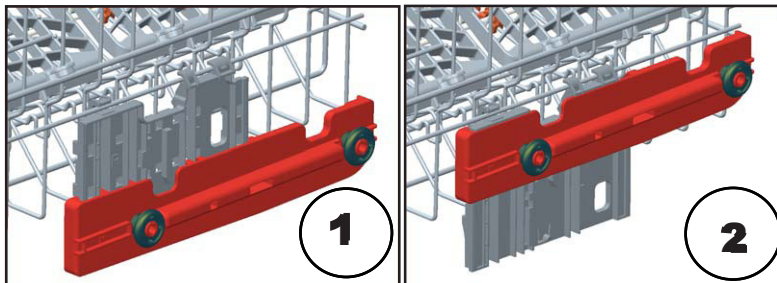

Cesta inferior Estantes plegables

Los estantes plegables están formados por dos piezas situadas en la cesta inferior de la máquina, diseñadas para que pueda colocar fácilmente objetos grandes como ollas, sartenes, etc. En caso necesario, cada pieza se puede plegar por separado o se pueden plegar todas las piezas para conseguir más espacio. Puede utilizar los estantes plegables subiéndolos o plegándolos.

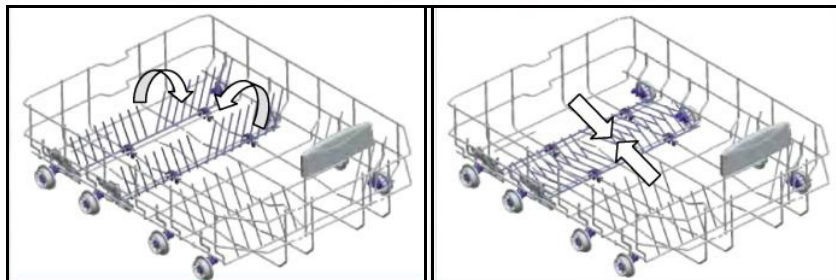

CAPÍTULO 4: CARGA DEL LAVAVAJILLAS

Cesta superior para cubiertos

La cesta superior para cubiertos se ha diseñado para colocar tenedores, cucharas y cuchillos, cucharones largos y objetos pequeños.

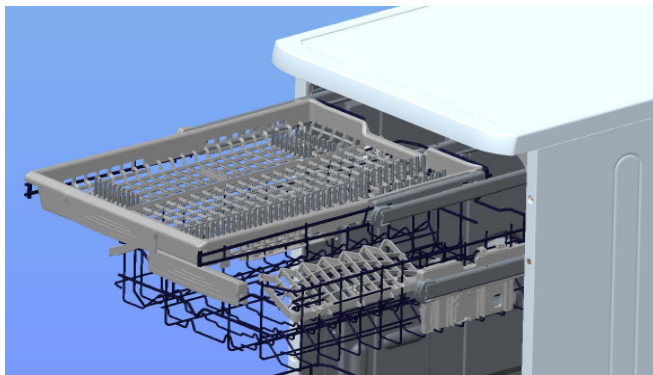

Como se puede extraer fácilmente de la máquina, le permite sacar la vajilla de la máquina junto con la cesta después del lavado.

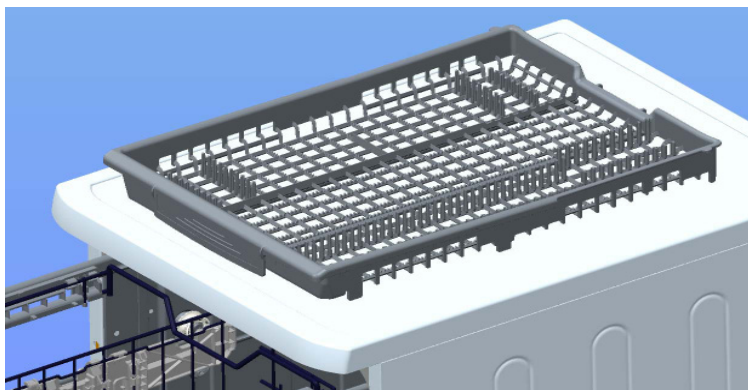

Advertencia: Los cuchillos y otros objetos afilados deben colocarse horizontalmente en la cesta para cubiertos.

CAPÍTULO 4: CARGA DEL LAVAVAJILLAS

Otras cargas de las cestas
Cesta inferior



Cesta superior

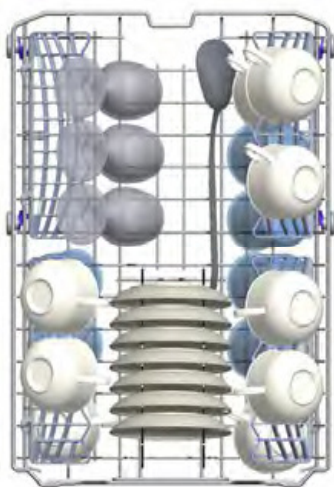

CAPÍTULO 4: CARGA DEL LAVAVAJILLAS

Cargas incorrectas

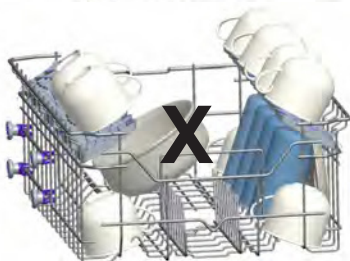
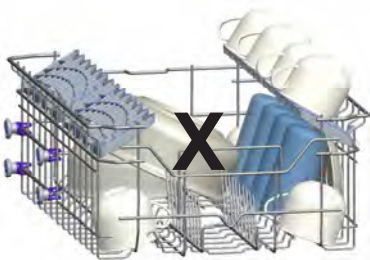
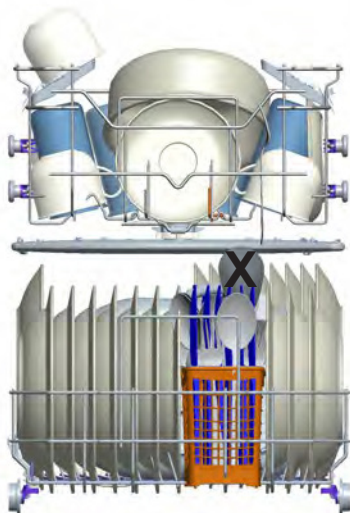

Nota importante para los laboratorios de pruebas

Para obtener información detallada sobre las pruebas de rendimiento, utilice la siguiente dirección de contacto: "dishwasher@standardtest.info". En su mensaje de correo electrónico, indique el nombre del modelo y el número de serie (20 dígitos), que podrá encontrar en la puerta del electrodoméstico.

CAPÍTULO 5: DESCRIPCIONES DE PROGRAMAS

Elementos de los programas

N.º de programa	1	2	3	4 Referencia
Nombres de programa	Prelavado	Mini 14' (Lavado con chorros)	Rápido 30'	Eco
Temperaturas	No caliente		40 °C	50 °C
Tipo de resto de alimento	Prelavado para enjuagar y desprender los restos de suciedad depositados en vajilla que permanecerá sin lavar durante unos días.	Prelavado para enjuagar y desprender los restos antes de la carga completa. Luego, seleccione un programa.	Café, leche, té, carnes frías y verduras que no se hayan mantenido durante mucho tiempo.	Café, leche, té, carnes frías y verduras que no se hayan mantenido durante mucho tiempo.
Nivel de suciedad	-	Bajo	Bajo	Medio
Cantidad de detergente B: 25 cm ³ /15 cm ³ A: 5 cm ³	-	A+B	B	A+B
	Prelavado	Lavado principal	Lavado a 40 °C	Prelavado
	Fin	Enjuague caliente	Enjuague frío	Lavado a 50 °C
		Fin	Enjuague caliente	Enjuague caliente
			Fin	Secado
				Fin
Duración del programa (min)	15	14	30	185
Consumo de electricidad (kW hora)	0,02	0,34	0,74	0,65
Consumo de agua (litros)	4,2	6,6	10,9	9,0

ADVERTENCIA: Los programas cortos no incluyen un paso de secado. Los valores indicados anteriormente son los valores obtenidos en laboratorio de conformidad con las normas pertinentes. Estos valores pueden cambiar dependiendo de las condiciones de uso del producto y del entorno (tensión de la red, presión del agua, temperatura de entrada del agua y temperatura ambiente).

CAPÍTULO 5: DESCRIPCIONES DE PROGRAMAS

Elementos de los programas

N.º de programa	5	6	7	8	9
Nombres de programa	Exprés 50 min.	Lavado doble	Higiene	Intensivo automático 60 °C - 70 °C	Lavado a vapor
Temperaturas	65 °C	60 °C	70 °C	65 °C	65 °C
Tipo de resto de alimento	Sopas, salsas, pasta, huevos, arroces cocinados, patatas, platos hechos al horno y alimentos fritos.	Sopas, salsas, pasta, huevos, arroces cocinados, patatas, platos hechos al horno y alimentos fritos.	Vajilla con suciedad densa que se ha mantenido durante mucho tiempo o que requiere un lavado higiénico.	Sopas, salsas, pasta, huevos, arroces cocinados, patatas, platos hechos al horno y alimentos fritos.	Sopas, salsas, pasta, huevos, arroces cocinados, patatas, platos hechos al horno y alimentos fritos.
Nivel de suciedad	Medio	Medio	Alto	Medio	Medio
Cantidad de detergente B: 25 cm ³ /15 cm ³ A: 5 cm ³	A+-B	A+-B	A+-B	A+-B	A+-B
	Lavado a 65 °C	Lavado a 40 °C	Lavado a 50 °C	Ajuste automático del tiempo de lavado, determinando la temperatura y la cantidad de agua según el nivel de suciedad de la vajilla.	Prelavado
	Enjuague intermedio	Lavado a 65 °C	Lavado a 60 °C		Lavado a 65 °C
	Enjuague caliente	Lavado a 45 °C	Enjuague frío		Enjuague frío
	Fin	Enjuague caliente	Enjuague caliente		Enjuague intermedio
		Secado	Secado		Enjuague caliente
		Fin	Fin		Secado
					Fin
Duración del programa (min)	50	113	123	111-179	161
Consumo de electricidad (kW hora)	1,29	1,43	1,55	1,30-1,95	1,30
Consumo de agua (litros)	10,7	15,4	15	12,3-24,6	20,3

CAPÍTULO 6: ENCENDIDO DE LA MÁQUINA Y SELECCIÓN DE UN PROGRAMA

Selección de programa y funcionamiento de la máquina

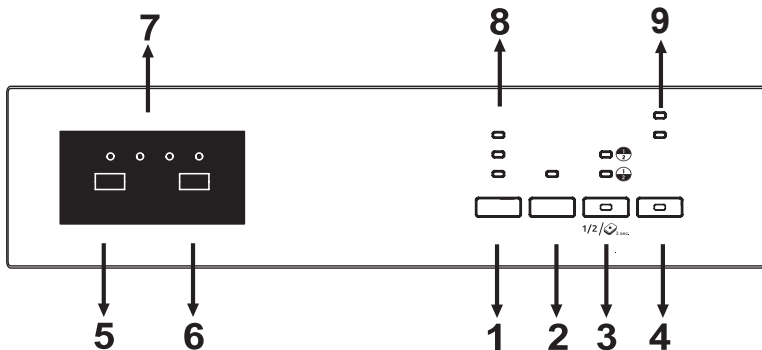

Pulsando el botón de encendido/apagado (4), la máquina se conecta. El indicador de encendido permanecerá iluminado mientras la máquina esté en funcionamiento.

Seleccione el programa adecuado pulsando los botones de programa (5).

Pulse el botón de inicio/pausa (6) para iniciar el programa. A continuación, se encenderá el indicador de lavado y del indicador de tiempo restante (7) mostrará la duración del programa. También indica el tiempo restante durante el flujo del programa.

Si abre la puerta de la máquina mientras el programa está en marcha, la duración del programa se detendrá y se mostrará el número y la duración del programa alternativamente.

El flujo del programa se supervisará a través de los indicadores de lavar, enjuague seco y fin en el indicador de tiempo restante (7). La máquina permanecerá en silencio durante unos 40-50 minutos cuando se encienda la luz de secado.

NOTA: Si se pulsa al botón de media carga (3), se pueden ejecutar tres tipos de lavado situados en ambas cestas, en la cesta superior y en la cesta inferior. Pulse hasta que se encienda el indicador de la cesta que contiene la vajilla que se desea lavar. La cesta que no se lava no contiene vajilla.

NOTA: Pulse el botón de media carga durante 3 segundos para activar la opción de tableta cuando utilice detergente combinado que contenga sal, abrillantador y funciones extra.

NOTA: Puede seleccionar la opción de ahorro de energía que activa el sistema de apertura de la máquina al final del programa. El sistema de apertura automática de la puerta proporciona la eficacia necesaria de secado a bajas temperaturas de enjuague y reduce el consumo de energía.

NOTA: Para reducir la duración del lavado, seleccione la opción de rapidez extra pulsando el botón Extra hasta que se active el indicador. Esta opción lava la vajilla con más presión y garantiza un consumo más económico de agua.

NOTA: Si se activa la opción de silencio extra pulsado el botón Extra hasta que se enciende el indicador, la vajilla se lavará con menos presión para proporcionar un lavado más silencioso y sensible.

NOTA: Si ha utilizado una función extra en el último programa de lavado, dicha función seguirá activa también en el siguiente programa de lavado. Si desea cancelar esta función en un programa recientemente seleccionado, pulse los botones Extra (1), Retardo (2) o Media carga (3) hasta que los indicadores se apaguen, o apague la máquina con el botón de encendido/apagado (4). Si desea utilizar la función extra con el programa que acaba de seleccionar, escoja las funciones deseadas.

NOTA: El bloqueo para niños se activa o desactiva pulsando conjuntamente los botones "Extra" (1) y "Media carga" (3) durante unos 3 segundos. Cuando se activan, todos los indicadores parpadean y se muestra "CL" en el indicador de tiempo restante (7). Cuando se desactiva, todos los indicadores y "CL" parpadean dos veces.

NOTA: Puede retrasar la hora de inicio de un programa seleccionado entre 1-2 y 19 horas pulsando el botón del retardo (2) antes de que se inicie el programa. Si desea cambiar el tiempo de retardo, pulse primero el botón de inicio/pausa y, a continuación, el botón de retardo para seleccionar un nuevo tiempo de retardo. Para activar el nuevo tiempo de retardo, pulse el botón de inicio/pausa. Para cancelar el retardo, necesita seleccionar 0 horas con ayuda del botón de retardo.

NOTA: Si el usuario selecciona la posición de apagado tras establecer el tiempo de retardo y el programa se ha iniciado, se cancelará el tiempo de retardo.

NOTA: Si no hay sal descalcificadora suficiente, se encenderá un indicador de advertencia de falta de sal descalcificadora (9) para que rellene el compartimento de sal.

Nota: Si no hay abrillantador suficiente, se encenderá un indicador de advertencia de falta de abrillantador (9) para que rellene el compartimento del abrillantador.

NOTA: Si no hay abrillantador suficiente, se encenderá un indicador de advertencia de falta de abrillantador (9) para que rellene el compartimento del abrillantador.

CAPÍTULO 6: ENCENDIDO DE LA MÁQUINA Y SELECCIÓN DE UN PROGRAMA

Cambio de un programa

Esta función se utiliza si desea cambiar el programa mientras hay un programa de lavado en curso.

Pulse el botón de inicio/pausa.

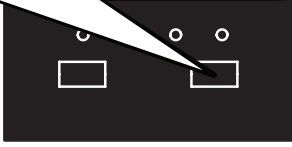

Cuando finalice el programa, seleccione el programa deseado con el botón de selección de programa.

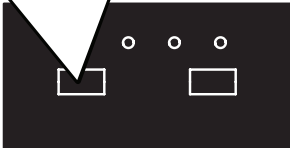

Inicie de nuevo el programa seleccionado pulsando el botón de inicio/pausa.

El nuevo programa iniciado continuará en el punto en el que se haya quedado el antiguo programa.

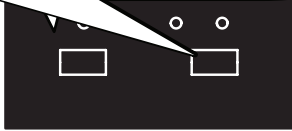

Cancelación de un programa

Esta función se utiliza si desea cancelar un programa mientras hay un programa de lavado en curso.

Pulse el botón de inicio/pausa durante 3 segundos.

Durante la cancelación, el indicador de fin parpadeará. La máquina descarga el agua que contiene en unos 30 segundos.

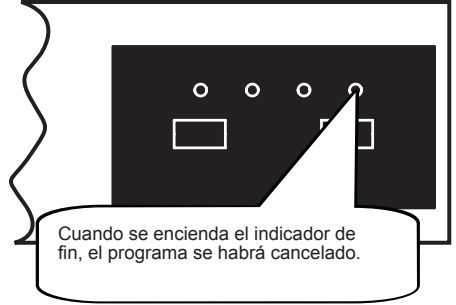
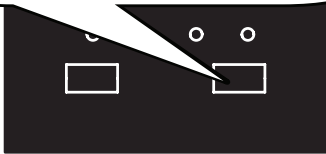

Cuando se encienda el indicador de fin, el programa se habrá cancelado.

Apagado de la máquina

Quite el tapón de la salida. Abra el grifo.

Cuando haya terminado el programa y se encienda la luz de fin, apague la máquina con el botón de encendido/apagado.

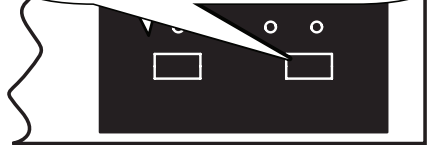

NOTA: No abra la puerta antes de que finalice el programa.

NOTA: Al final del programa de lavado, puede dejar la puerta de la máquina entreabierta para agilizar el secado.

NOTA: Si se abre la puerta de la máquina o se va la luz durante el lavado, el programa continuará cuando la puerta se cierre o cuando se recupere la corriente.

ELIMINACIÓN DE LA MÁQUINA USADA

Este símbolo en el producto o el embalaje indica que el producto no debe tratarse como residuo doméstico. Por el contrario, debe llevarse a un lugar de recogida de residuos correspondiente en el que se reciclen equipos eléctricos y electrónicos. Contribuirá a evitar posibles consecuencias negativas para el medio ambiente y la salud de los seres humanos que se pueden derivar de la eliminación incorrecta de los residuos del producto si se asegura de que este producto se elimine correctamente. Los materiales de reciclaje ayudarán a conservar los recursos naturales. Si desea obtener más información sobre el reciclaje de este producto, póngase en contacto con la autoridad municipal, el centro de reciclaje local o el comercio en el que haya adquirido el producto.

Este lavavajillas contiene un producto biocida en el filtro del sumidero P para evitar el crecimiento de bacterias. Sustancia activa: el piritionato de cinc (número CAS: 13463-41-7)





Service & Support

Visit Our Website
sharphomeappliances.com

SHARP
Be Original.



QW-HS25F443I-EU

Dishwasher

PT Manual do Utilizador

SHARP

Be Original.

CONTEÚDOS

CAPÍTULO-1: EXPLICAÇÃO DO PRODUTO	
Especificações técnicas	5
Conformidade com os standards e dados de teste	5
CAPÍTULO-2: INFORMAÇÕES DE SEGURANÇA E RECOMENDAÇÕES	
Reciclagem	6
Informações de segurança	6
Recomendações	8
Objetos não adequados para a máquina de lavar loiça	8
CAPÍTULO-3: INSTALAÇÃO DA MÁQUINA	
Posicionamento da máquina	9
Ligações da água	9
Mangueira de entrada da água	10
Mangueira de saída de água	10
Ligação elétrica	11
CAPÍTULO-4: CARREGAR A MÁQUINA DE LAVAR LOIÇA	
Grelha de loiça	14
Carregamentos alternativos do cesto	17
CAPÍTULO -5: DESCRIÇÕES DOS PROGRAMAS	
Ítems do programa	19
CAPÍTULO -6: LIGAR A MÁQUINA E SELECIONAR UM PROGRAMA	
Ligar a máquina	22
A seguir ao programa	22
Mudar um programa	22

Caro Cliente, O nosso objetivo é oferecer-lhe produtos de alta qualidade e que superem as suas expetativas. O seu aparelho é produzido em unidades modernas e a sua qualidade é minuciosamente testada.

Antes de usar o aparelho, leia com cuidado este guia, que inclui informações básicas para uma instalação, manutenção e uso seguros.

As instruções de funcionamento são aplicáveis a diversos modelos. Por este motivo, podem haver diferenças.

CAPÍTULO -1: EXPLICAÇÃO DO PRODUTO

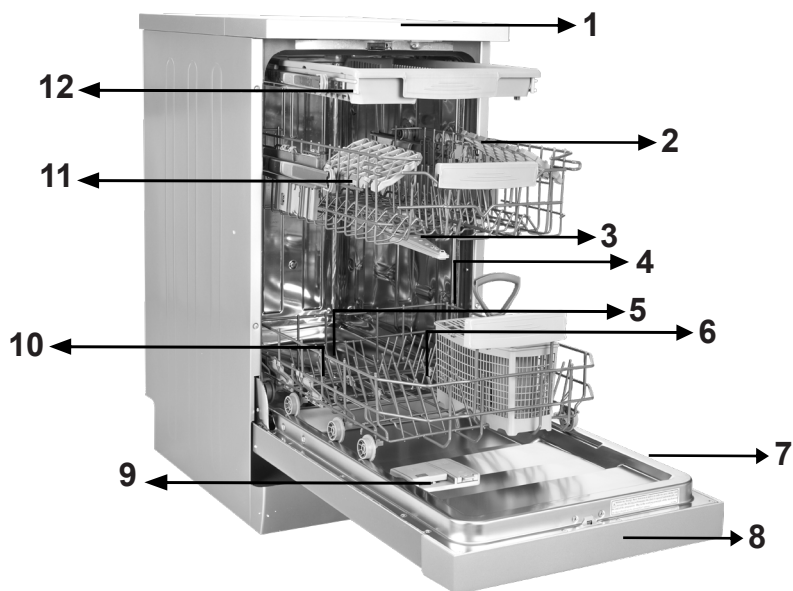

1. Bancada
2. Cesto superior com grelhas
3. Braço aspersor superior
4. Cesto inferior
5. Braço aspersor inferior
6. Filtros

7. Placa de classificação
8. Painel de controlo
9. Dispensador de detergente e abrilhantador
10. Dispensador de sal
11. Calha do cesto superior
12. Cesto de talheres superior

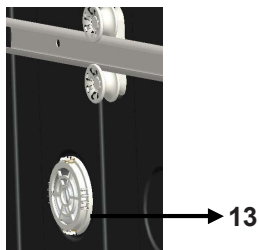

Unidade de secagem

turbo: Este sistema fornece uma melhor secagem da sua loiça.

CAPÍTULO -1: ESPECIFICAÇÕES TÉCNICAS

Especificações técnicas

Capacidade	10 locais de colocação
Altura	850 mm
Altura (sem bancada)	820 mm
Largura	450 mm
Profundidade	598 mm
Peso líquido	40 kg
Entrada elétrica	220-240 V, 50 Hz
Potência total	1900 W
Potência de aquecimento	1800 W
Potência de bombeamento	100 W
Potência de escoamento	30 W
Pressão do abastecimento de água	0.03 MPa (0,3 bar)-1 MPa (10 bar)
Corrente	10 A

Em conformidade com as normas e com os dados de Teste / Declaração de Conformidade UE

Este produto cumpre os requisitos de todas as diretivas aplicáveis da UE com as normas correspondentes harmonizadas que prescrevem a marcação CE.

Visite www.sharphomeappliances.com para obter uma cópia eletrônica deste manual do utilizador.

Reciclagem

- Algumas das peças e das embalagens da máquina foram produzidas com materiais recicláveis.
- As peças de plástico estão marcadas com abreviaturas internacionais: (>PE<, >PS<, >POM<, >PP<,)
- As peças de cartão foram produzidas com papel reciclado, que deve ser eliminado num recipiente de recolha de papel para reciclagem.
- Tais materiais não são adequados para serem eliminados em caixotes do lixo normais. Em vez disso, devem ser entregues em centros de reciclagem.
- Contacte o centro adequado de modo a obter informações sobre os métodos e pontos de eliminação.

Informações de segurança

Quando receber a sua máquina

- Verifique quaisquer danos na sua máquina ou na embalagem. Nunca inicie a máquina se estiver danificada de algum modo. Certifique-se de contactar a assistência técnica.
- Remova os materiais de embalagem como indicado e elimine-os de acordo com as normas.

Pontos que deve ter conta durante a instalação da máquina

- Escolha um local adequado, seguro e plano para instalar a sua máquina.
- Faça a instalação e ligação da máquina seguindo as instruções.
- Esta máquina deve ser instalada e reparada apenas por um centro de assistência técnica autorizado.
- Devem ser usadas com a máquina apenas peças sobressalentes originais.
- Antes de instalar, certifique-se de que a máquina está desligada.
- Verifique se o sistema de fusíveis elétricos interno está ligado de acordo com as regulações
- Todas as ligações elétricas devem coincidir com os valores da placa de classificação.
- Tenha particular atenção a certificar-se de que a máquina não está em cima do cabo de alimentação elétrico.
- Nunca use uma extensão ou uma tomada múltipla para fazer a ligação. A ficha deve estar facilmente acessível depois da máquina ter sido instalada.
- Depois de instalar a máquina num local adequado, faça um primeiro ciclo sem loiça.

No uso diário

- Esta máquina é para uso doméstico; não a use para outros fins. O uso comercial da máquina de lavar loiça anulará a garantia.
- Não se ponha de pé, sente ou coloque uma carga quando a porta estiver aberta. Ela pode cair.
- Nunca use detergente e abrillantador que não sejam produzidos especificamente para

CAPÍTULO -2: INFORMAÇÕES DE SEGURANÇA E RECOMENDAÇÕES

máquinas de lavar loiça. A nossa empresa não será responsável por isso.

- A água na secção de lavagem da máquina não é potável. Não a beba.
- Devido ao perigo de explosão, não coloque nenhuns agentes dissolventes químicos, tais como solventes, na secção de lavagem da máquina.
- Verifique se os objetos de plástico são resistentes ao calor antes de os lavar.
- Este eletrodoméstico pode ser usado por crianças a partir dos 8 anos e pessoas com capacidades físicas, sensoriais ou mentais reduzidas, ou falta de experiência e conhecimentos, caso tenham supervisão ou recebam instruções relativas ao uso do eletrodoméstico de modo seguro e compreendam os riscos envolvidos. As crianças não devem brincar com o eletrodoméstico. A limpeza e manutenção do utilizador não devem ser feitas por crianças sem supervisão.
- Não coloque objetos inadequados e pesados acima da capacidade do cesto na sua máquina. A SHARP não será responsável por quaisquer danos das peças internas.
- A máquina de lavar loiça não deve ser aberta enquanto estiver em funcionamento. Um dispositivo de segurança garantirá que a máquina para quando aberta.
- Não deixe a porta aberta para evitar acidentes.
- Coloque facas e outros objetos pontiagudos e afiados no cesto de talheres com a lâmina para baixo.
- Se o cabo de alimentação estiver danificado, deve ser substituído pela SHARP, ou pelo seu agente de assistência técnica.
- Se na opção de Poupança de Energia tiver selecionado "Sim", a porta abrir-se-á no fim do programa. Não force a porta fechada para evitar danos no mecanismo automático da porta durante um minuto. A porta tem de estar aberta durante 30 minutos para obter uma secagem eficaz (em modelos com sistema de abertura automática da porta).

Atenção: Não fique em frente da porta depois do sinal de abertura automática soar.

Para a segurança do seu filho

- Depois de remover a embalagem da máquina, certifique-se de que o material de embalagem se encontra fora do alcance de crianças.
- Não deixe crianças brincarem ou iniciarem a máquina.
- Mantenha as crianças longe de detergentes e abrilhantadores.
- Mantenha as crianças longe da máquina enquanto estiver aberta, pois pode ainda haver resíduos de substâncias de limpeza dentro da máquina.
- Certifique-se de que a sua máquina antiga não consiste num risco para as suas crianças. Sabe-se de crianças que ficaram trancadas dentro de máquinas antigas. Para evitar uma tal situação, parta o fecho da sua máquina e retire os cabos elétricos.

Em caso de mau funcionamento

- Qualquer reparação efetuada por alguém que não seja pessoal de assistência técnica autorizado tornará a garantia inválida.
- Antes de qualquer trabalho de reparação da máquina, certifique-se de que a máquina está isolada da ligação elétrica. Desligue o fusível ou retire a ficha da tomada. Não puxe o cabo quando o retirar da tomada. Certifique-se de que desliga a torneira.

Recomendações

- Para poupar energia e água, retire os resíduos grossos da loiça antes de colocá-la na máquina. Inicie a máquina depois de a ter carregado totalmente.
- Use o programa de pré-lavagem apenas quando necessário.
- Coloque objetos côncavos, como tigelas, copos e panelas, na máquina virados para baixo.
- Não é recomendável sobrecarregar a máquina ou carregar de modo diferente do indicado.

Objetos não adequados para a máquina de lavar loiça:

- Cinzas de cigarros, restos de velas, verniz, tinta, substâncias químicas, materiais de liga de metal.
- Garfos, colheres e facas com pegas de madeira ou osso, marfim, ou revestidos de nácar; objetos colados, objetos sujos com produtos químicos abrasivos, ácidos ou básicos.
- Objetos de plástico que não são resistentes ao calor, cobre ou recipientes revestidos de estanho.
- Objetos de alumínio e prata (podem perder a cor, tornar-se baços).
- Certos tipos de vidro delicado, porcelana com padrões decorativos pintados, pois vão desaparecendo mesmo a partir da primeira lavagem, certos objetos de cristal, pois vão perdendo a transparência com o tempo, talheres que não são resistentes ao calor, copos de cristal de chumbo, tábuas de cortar, objetos produzidos de fibra sintética.
- Objetos absorventes, como esponjas ou panos de cozinha, não são adequados para a máquina de lavar loiça.

Atenção: Tenha o cuidado de comprar conjuntos resistentes para a máquina de lavar loiça nas suas compras futuras.

CAPÍTULO -3: INSTALAÇÃO DA MÁQUINA

INSTALAÇÃO DA MÁQUINA

Posicionamento da máquina

Ao determinar o local onde colocar a máquina, tenha o cuidado de escolher um onde poderá carregar e descarregar a loiça facilmente.

Não coloque a sua máquina em nenhum local onde seja possível que a temperatura da divisão desça abaixo de 0°C. Antes de a posicionar, tire a máquina da embalagem segundo os avisos localizados nesta.

Coloque a máquina perto de uma torneira ou um local de escoamento de água. Tem de posicionar a máquina tendo em conta que as suas ligações não serão alteradas uma vez que estejam instaladas. Não pegue na porta pela porta ou painel para a mover.

Deixe suficiente espaço livre de todos os lados da máquina para que possa movê-la para a frente e para trás durante a limpeza.

Certifique-se de que as mangueiras de entrada e saída de água não ficam espremidas quando posicionar a máquina. Certifique-se também de que a máquina não está em cima de nenhum cabo elétrico.

Ajuste os pés ajustáveis da máquina de modo a ficarem planos e equilibrados. Um posicionamento devido da máquina garante que a porta se abre e fecha sem problemas. Se a porta da máquina não se fechar devidamente, verifique se a máquina está estável no chão. Se não estiver, ajuste os pés ajustáveis e certifique-se de que se encontra numa posição estável.

Ligação da água

A canalização interior deve ser adequada para a instalação da máquina de lavar loiça. Recomendamos também que coloque um filtro na entrada de sua casa de modo a evitar danos na sua máquina, devido a qualquer tipo de contaminação (areia, barro, ferrugem, etc.) que possa ser transportado ocasionalmente através do fornecimento de água da canalização interior, e para evitar reclamações tais como por amarelecimento e a formação de depósitos após a lavagem.

CAPÍTULO -3: INSTALAÇÃO DA MÁQUINA

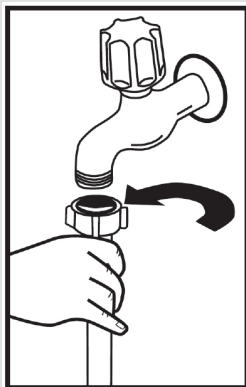

Mangueira de entrada de água

Não use a mangueira de entrada de água da sua máquina antiga. Use a nova mangueira de entrada de água fornecida com a máquina. Se for ligar uma mangueira de entrada de água nova ou comprida à sua máquina, deixe passar água por ela durante um bocado antes de fazer a ligação. Ligue a mangueira de entrada de água diretamente à torneira de entrada de água. A pressão fornecida pela torneira deve ter um mínimo de 0.03 Mpa e um máximo de 1 Mpa. Se a pressão da água for superior a 1 Mpa, deve inserir-se uma válvula de descompressão no meio.

Depois de fazer as ligações, a torneira deve ser ligada no máximo e deve verificar-se se está bem apertada. Por motivos de segurança recomendamos que desligue a torneira de entrada de água quando a máquina não for ser usada durante um período prolongado de tempo.

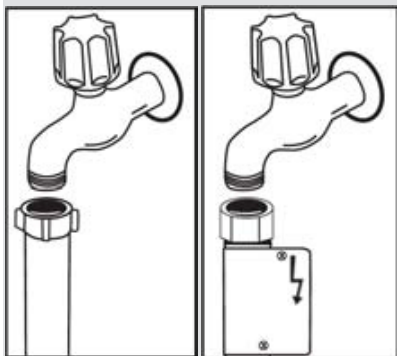

NOTA: Em alguns modelos é usado um engate aquastop. No caso de usar um aquastop, existe uma tensão perigosa. Não corte o engate de água aquastop. Não deixe dobrar-se ou enrolar-se.

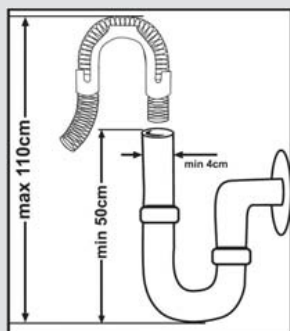

Mangueira de saída de água.

A mangueira de drenagem de água pode ser ligada diretamente ao furo de drenagem de água, ou à torneira de saída da pia.

Se usar um cano dobrado especial (se disponível), a água pode ser escoada diretamente para a pia engançando o cano dobrado na borda da pia. Esta ligação deve estar entre 50 e 110 cm do chão liso.

CAPÍTULO -3: INSTALAÇÃO DA MÁQUINA

Atenção: Quando for usada uma mangueira de escoamento maior de 4 m, os pratos podem permanecer sujos. Nesse caso, a nossa empresa não se responsabilizará.

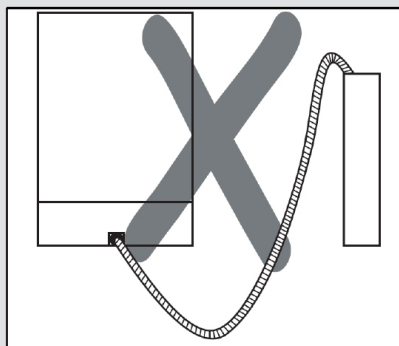
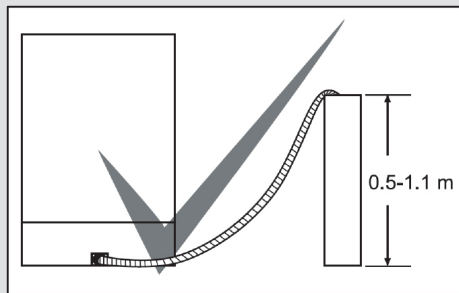

Ligação elétrica

A tomada com ligação à terra da sua máquina deve estar ligada a uma saída com ligação à terra com a voltagem e corrente adequadas. Se não houver instalação com ligação à terra, peça a um electricista competente que a faça. Em caso de utilização sem ligação à terra, a nossa empresa não será responsável por quaisquer perdas na utilização que possam ocorrer. O valor do fusível interior deve ser 10-16 A. A sua máquina está definida de acordo com 220-240 V. Se a voltagem principal na sua localização for 110 V, ligue um transformador de 110/220 V e 3000 W intermédio.

A máquina não deve estar ligada durante o posicionamento. Use sempre a ficha coberta fornecida com a sua máquina. O funcionamento em voltagem baixa provocará uma quebra na qualidade da lavagem. O cabo elétrico da máquina deve ser substituído apenas por uma assistência técnica autorizada ou por um electricista autorizado. Não fazê-lo pode provocar acidentes. Por motivos de segurança recomendamos que desligue a ficha quando a máquina não for usada durante um período prolongado de tempo.

De modo a evitar choques elétricos, não desligue a ficha com as mãos molhadas. Quando desligar a sua máquina da eletricidade, puxe sempre pela ficha. Nunca puxe o próprio cabo.

CAPÍTULO -3: INSTALAÇÃO DA MÁQUINA

Encaixar a máquina numa bancada

Se desejar encastrar a máquina numa bancada, verifique se tem espaço suficiente debaixo da bancada e se os fios e canos estão adequados para tal. **1** Se decidir que o espaço por baixo da bancada for adequado para encaixar a máquina, retire o tampo como indicado na ilustração. **2**

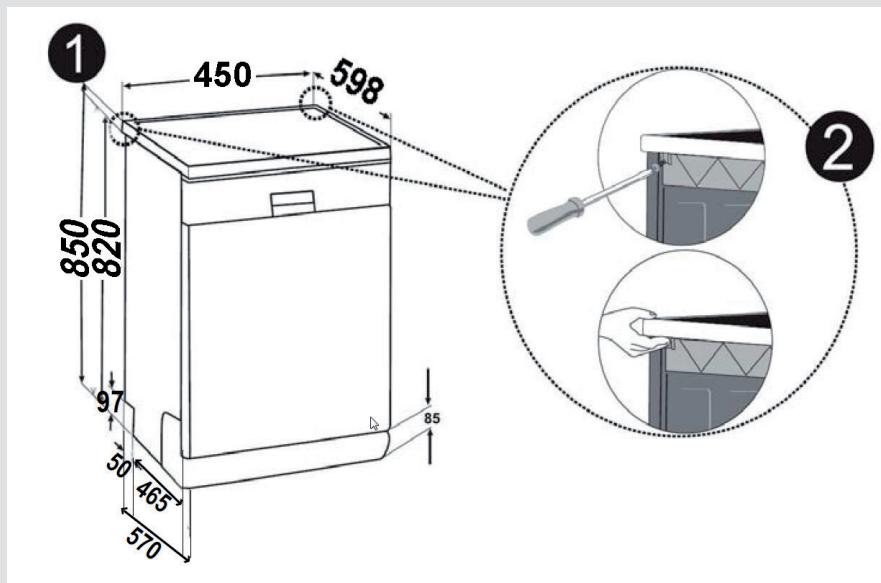

Atenção: A superfície sobre a qual está a planear colocar a sua máquina, depois de remover o tampo, tem de ser estável, para evitar balanços. Para remover o tampo, retire os parafusos que seguram o tampo, localizados na parte de trás da máquina. Em seguida, empurre o painel frontal 1 cm do lado da frente em direção ao lado de trás e levante-o.

CAPÍTULO -3: INSTALAÇÃO DA MÁQUINA

Ajuste os pés da máquina de acordo com a inclinação do chão. **3** Encaixe a máquina empurrando-a para baixo da bancada, sem deixar que os cabos sejam pisados ou dobrados. **4**

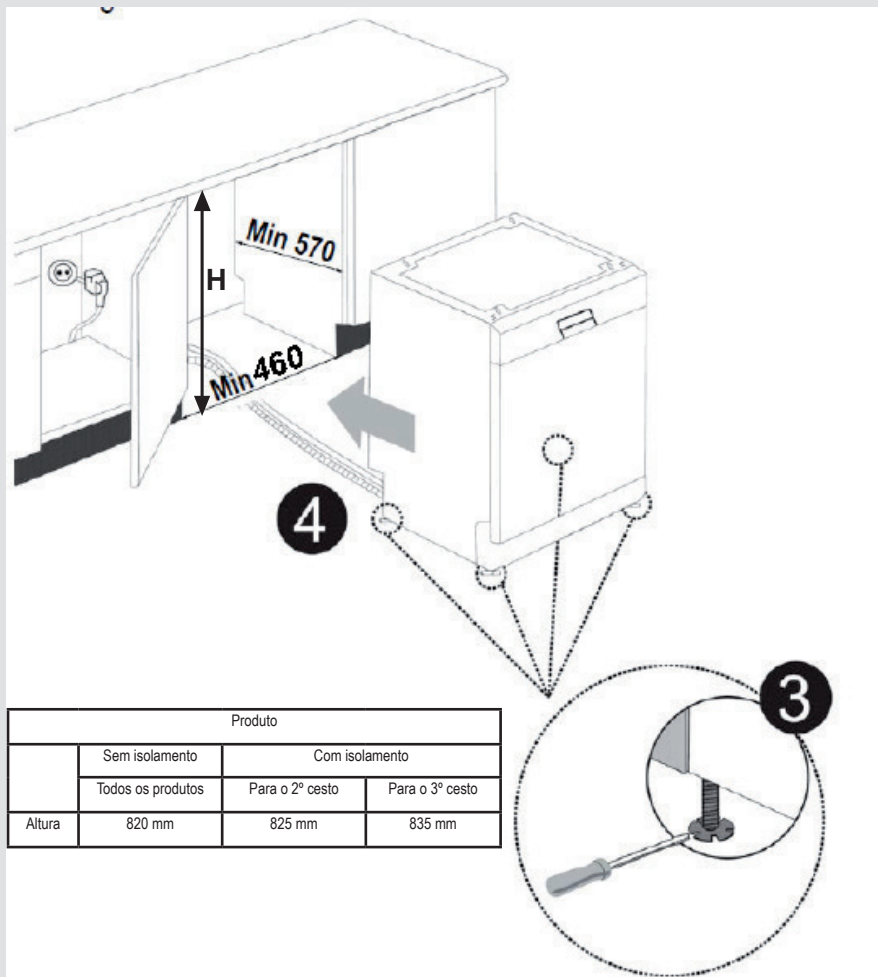

Atenção: Depois de retirar o tampo, a máquina deve ser colocada numa cavidade com as dimensões apresentadas na imagem.

CAPÍTULO-4: CARREGAR A MÁQUINA DE LAVAR LOIÇA

CARREGAR A MÁQUINA DE LAVAR LOIÇA

Coloque os pratos corretamente na máquina. Existem dois cestos separados para carregar a loiça na máquina. O cesto inferior é para objetos redondos e profundos. O cesto superior é para objetos finos e estreitos. Recomenda-se o uso da grelha de talheres para obter melhores resultados. Para evitar eventuais lesões, coloque as facas compridas e afiadas com as pontas afiadas para baixo, ou horizontalmente nos cestos.

Atenção: Coloque a loiça na máquina de modo a não impedirem os braços aspersores superior e inferior de girar.

TOQUE SUAVE

Cesto superior

Armação ajustável em altura

Estas armações foram concebidas para aumentar a capacidade do cesto superior. Pode colocar os seus copos e chávenas nas armações. Pode ajustar a altura dessas armações. Pode colocar diferentes tamanhos de copos sob estas armações graças à sua funcionalidade.

Graças aos plásticos de ajuste de altura montados no cesto, pode usar as suas armações em 2 alturas diferentes. Para além disso, pode colocar garfos, facas e colheres compridos nestas armações, lateralmente, de modo a que não bloqueiem o movimento rotativo da hélice.

A funcionalidade de toque suave nas armações serve para colocar o vidro fino. O copo de vinho é colocado na área mostrada na foto.

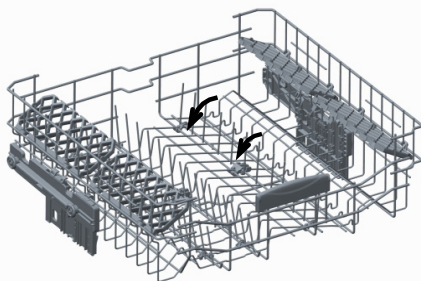
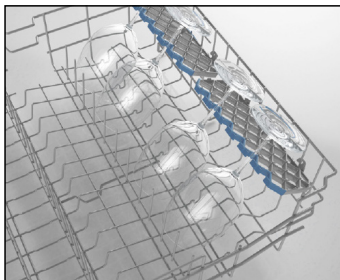

Grelhas dobráveis

As grelhas dobráveis do cesto superior foram projetadas de modo a permitir a colocação de objetos grandes mais facilmente, tais como panelas, frigideiras, etc. Se necessário, cada peça pode ser dobrada separadamente, ou podem ser todas dobradas e assim se obtêm espaços maiores. Para ajustar as grelhas dobráveis, levante-as para cima, ou dobre para baixo.

CAPÍTULO-4: CARREGAR A MÁQUINA DE LAVAR LOIÇA

Ajuste da altura do cesto superior quando cheio

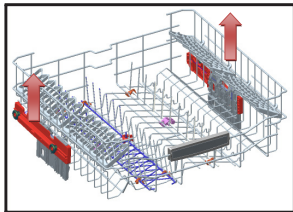

O mecanismo de ajuste da altura do cesto da parte superior da máquina foi projetado para permitir-lhe ajustar a altura do seu cesto superior para cima ou para baixo, sem removê-lo da máquina quando estiver cheio, e criando espaços largos na área superior ou inferior da sua máquina, conforme o necessário. O cesto da máquina está na posição superior pelas definições de fábrica. Para subir o cesto, segure-o de ambos os lados e puxe para cima. Para baixar o cesto, segure-o novamente de ambos os lados e deixe estar. No mecanismo de ajuste do cesto carregado verifique que ambos os lados estão na mesma posição (cima ou baixo).

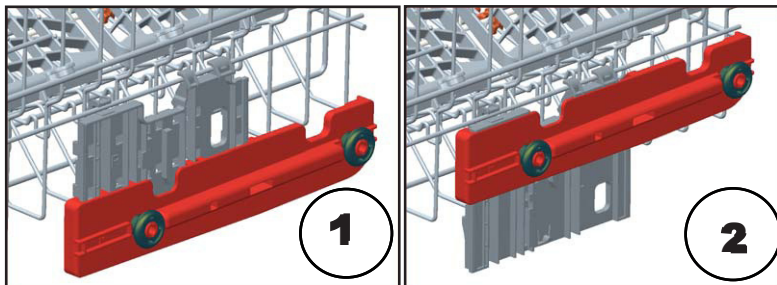

Cesto inferior

Grelhas dobráveis

As grelhas dobráveis consistem em duas peças situadas no cesto inferior da sua máquina, projetadas para deixá-lo arrumar objetos grandes mais facilmente, tais como painéis, frigideiras, etc. Cada peça pode ser dobrada separadamente, ou podem dobrar-se todas e ganhar um espaço maior. Pode usar as grelhas dobráveis levantando-as para cima ou dobrando-as para baixo.

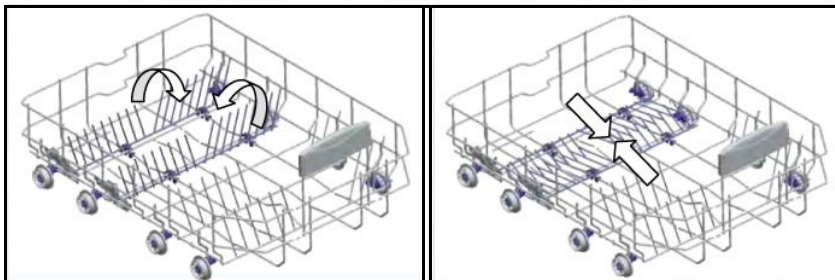

CAPÍTULO-4: CARREGAR A MÁQUINA DE LAVAR LOIÇA

Cesto de talheres superior

O cesto de talheres superior foi projetado para colocar garfos, colheres e facas, utensílios alongados e pequenos objetos.

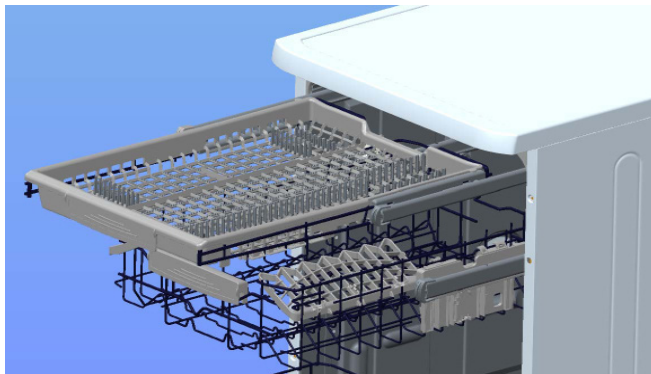

Como pode ser facilmente retirado da máquina, permite que a loiça seja tirada da máquina juntamente com o cesto no fim da lavagem.

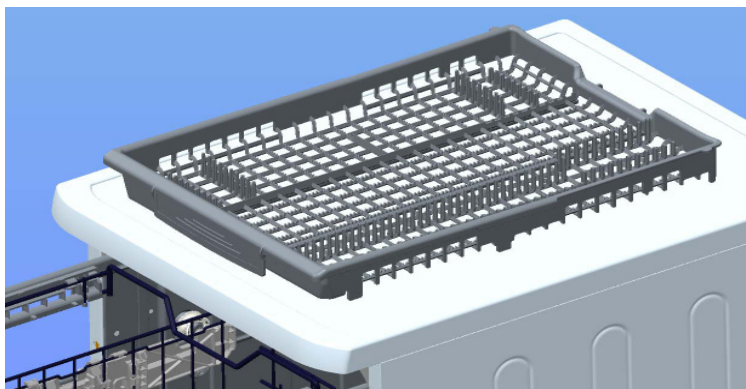

Atenção: Facas e outros objetos afiados devem ser colocados horizontalmente no cesto de talheres.

CAPÍTULO-4: CARREGAR A MÁQUINA DE LAVAR LOIÇA

Outras formas de carregar o cesto
Cesto inferior



Cesto superior

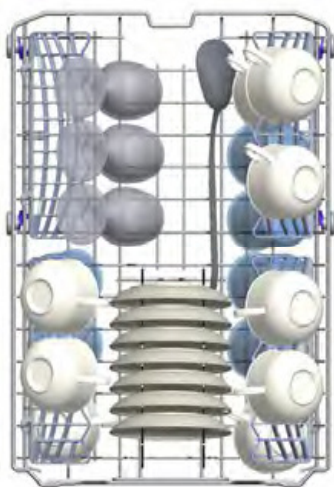

CAPÍTULO-4: CARREGAR A MÁQUINA DE LAVAR LOIÇA

Carregamentos errados

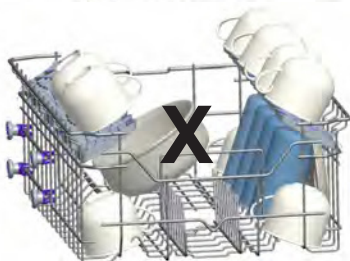
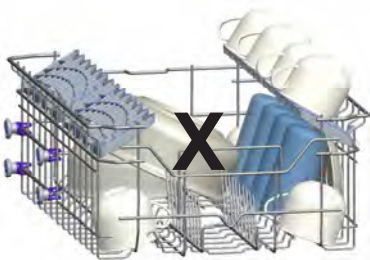
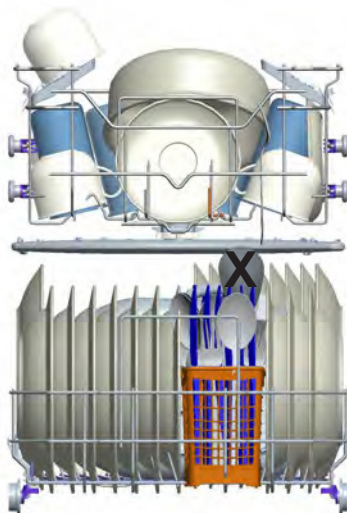

Nota importante para laboratórios de teste

Para informações mais detalhadas sobre os testes de desempenho, contacte o seguinte endereço: "dishwasher@standardtest.info". No seu e-mail indique o nome do modelo e o número de série (20 dígitos) que se encontra na porta do eletrodoméstico.

CAPÍTULO -5: DESCRIÇÕES DOS PROGRAMAS

Pontos do programa

Programa N°	1	2	3	4 Referência
Nome do programa	Pré-lavagem	Mini 14' (Lavagem a jato)	Rápido 30'	Eco
Temperaturas	Sem calor		40°C	50°C
Tipo de resíduo de alimentos	Faça pré-lavagem para enxaguar e soltar resíduos em louça suja que irá aguardar alguns dias	Faça pré-lavagem para enxaguar e soltar resíduos enquanto espera carga completa, depois escolha um programa	Café, leite, chá, carnes frias, legumes, mantidos pouco tempo	Café, leite, chá, carnes frias, legumes, mantidos pouco tempo
Nível de sujidade	-	Pequeno	Pequeno	Médio
Detergente quantidade B: 25 cm³ / 15 cm³: 5 cm³	-	A+B	B	A+B
	Pré-lavagem	Lavagem principal	Lavagem 40°C	Pré-lavagem
	Fim	Enxaguar quente	Enxaguar frio	Lavagem 50°C
		Fim	Enxaguar quente	Enxaguar quente
			Fim	Seco
				Fim
Duração do programa (min.)	15	14	30	185
Consumo energético (kW hora)	0,02	0,34	0,74	0,65
Consumo de água (litros)	4,2	6,6	10,9	9,0

AVISO: Os programas curtos não incluem secagem. Os valores acima declarados são os valores obtidos em condições de laboratório, de acordo com os padrões relevantes. Estes valores podem ser alterados em função das condições de uso do produto e do ambiente (tensão da rede, pressão da água, temperatura da água que entra e temperatura ambiente).

CAPÍTULO -5: DESCRIÇÕES DOS PROGRAMAS

Pontos do programa

Programa N°	5	6	7	8	9
Nome do programa	Expresso 50 min.	Lavagem dupla	Higiene	Auto intensivo 60°C - 70°C	Lavagem a vapor
Temperaturas	65°C	60°C	70°C	65°C	65°C
Tipo de residuo de alimentos	Sopas, molhos, massas, ovos, arroz, batatas e pratos de forno, alimentos fritos	Sopas, molhos, massas, ovos, arroz, batatas e pratos de forno, alimentos fritos	Pratos com sujidade densa há muito tempo à espera, ou a precisar de lavagem higiénica	Sopas, molhos, massas, ovos, arroz, batatas e pratos de forno, alimentos fritos	Sopas, molhos, massas, ovos, arroz, batatas e pratos de forno, alimentos fritos
Nível de sujidade	Médio	Médio	Muito	Médio	Médio
Detergente quantidade B: 25 cm³ / 15 cm³ A: 5 cm³	A+B	A+-B	A+-B	A+-B	A+-B
	Lavagem 65°C	Lavagem 40°C	Lavagem 50°C	Ajuste automaticamente o tempo de lavagem com a temperatura e a quantidade de água através da definição do nível de sujidade da loiça.	Pré-lavagem
	Enxaguar intermédio	Lavagem 65°C	Lavagem 60°C		Lavagem 65°C
	Enxaguar quente	Lavagem 45°C	Enxaguar frio		Enxaguar frio
	Fim	Enxaguar quente	Enxaguar quente		Enxaguar intermédio
		Seco	Seco		Enxaguar quente
		Fim	Fim		Seco
					Fim
Duração do programa (min.)	50	113	123	111-179	161
Consumo energético (kW hora)	1,29	1,43	1,55	1,30-1,95	1,30
Consumo de água (litros)	10,7	15,4	15	12,3-24,6	20,3

Selecionar um programa e iniciar a máquina

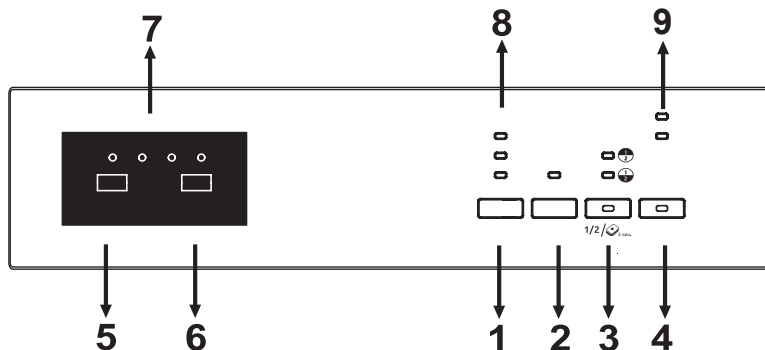

Ligue a máquina carregando no botão de ligar/desligar (4). A lâmpada de ligado/desligado fica acessa enquanto a máquina estiver ligada.

Selecione o programa adequado carregando no botão de programa (5).

Carregue no botão de Iniciar/Pausa (6) para iniciar o programa. A lâmpada de lavagem acende-se e o indicador de tempo restante (7) apresentará a duração do programa. Indica também a duração restante durante o decorrer do programa.

Se abrir a porta da máquina enquanto o programa estiver a decorrer, a duração deste parará e serão apresentados alternadamente o número do programa e a duração do programa.

O decurso decorrer do programa pode ser controlado através das lâmpadas de lavagem, enxaguar e fim no indicador de tempo restante (7). A máquina permanece silenciosa durante cerca de 40-50 minutos enquanto a lâmpada de secar estiver ligada.

NOTA: Ao carregar no botão de meia carga (3) poderão ser executados três tipos de lavagem: em ambos os cestos, cesto superior e cesto inferior. Carregue até a lâmpada do cesto que contém a loiça para lavar ficar acesa. Não pode haver loiça no cesto que não será lavado.

NOTA: Carregue no botão de meia carga durante 3 segundos para ativar a opção de pastilha, quando usar detergente combinado que contenha sal, abrillantador e funções extra.

NOTA: Pode selecionar a opção de poupança de energia que ativa o sistema de abertura da porta no fim do programa. O sistema de abertura automática da porta fornece o desempenho necessário de secagem com temperaturas baixas de enxaguamento e reduz o consumo de energia.

NOTA: Para reduzir a duração da lavagem, selecione a opção Extra Rápido carregando no botão Extra até a lâmpada se acender. Esta opção lava a loiça com mais pressão e oferece uma utilização da água mais económica.

NOTA: Quando estiver ativada a opção Silêncio Extra ao carregar no botão Extra até a lâmpada LED se acender, a loiça é lavada com menos pressão, o que provoca uma lavagem mais suave e silenciosa.

NOTA: Se usou uma função extra no último programa de lavagem, esta função continuará ativa no programa de lavagem seguinte. Se desejar cancelar esta característica no programa de lavagem recém selecionado, carregue no botão Extra (1), Atraso (2) ou Meia Carga (3) até a lâmpada relacionada se desligar ou então desligue a máquina com o botão de ligar/desligar (4). Se quiser usar uma característica extra no programa recém selecionado, selecione as funções desejadas.

NOTA: O bloqueio de crianças é ativado/desativado ao carregar nos botões "Extra" (1) e "Meia Carga" (3) durante 3 segundos. Quando for ativado, as lâmpadas LED piscarão em simultâneo e aparecerá a indicação "CL" no indicador de tempo restante (7) uma vez. Quando for desativado, todas as lâmpadas e a indicação "CL" piscarão duas vezes.

NOTA: Pode atrasar o início do programa 1-2...19 horas carregando no botão de atraso (2) antes do programa começar. Se desejar alterar o tempo de atraso, carregue primeiro no botão Iniciar/Pausa e depois no botão de atraso para selecionar um novo tempo de atraso. Para ativar o novo tempo de atraso, carregue no botão Iniciar/Pausa. Para cancelar o atraso, terá de mudar para a hora 0 com o botão de atraso.

NOTA: Se o utilizador desligar a máquina depois de selecionar o tempo de atraso e o programa se ter iniciado, o tempo de atraso é cancelado.

NOTA: Quando não houver sal descalcificante suficiente, o indicador de aviso de falta de sal (9) acender-se-á e será necessário encher o compartimento de sal.

NOTA: Quando não houver abrillantador suficiente, o indicador de aviso de abrillantador (9) acender-se-á e será necessário encher o compartimento de abrillantador.

NOTA: Quando o abrillantador não for suficiente, o indicador de falta de abrillantador (9) liga-se e será necessário encher o compartimento do abrillantador.

CAPÍTULO -6: LIGAR A MÁQUINA E SELECIONAR UM PROGRAMA

Alterar um programa

Se quiser alterar o programa enquanto estiver a decorrer um programa de lavagem.

Carregue no botão Iniciar/Pausa.

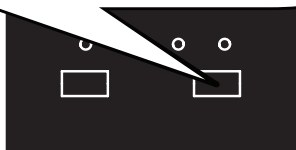

Depois do programa parar, seleccione o programa desejado através do botão de seleção de programas.

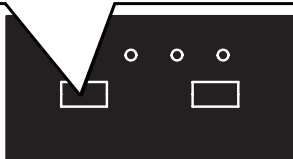

Comece o programa selecionado carregando no botão Iniciar/Pausa.

O novo programa iniciado terminará o decurso do programa antigo.

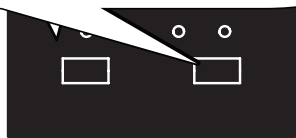

Cancelar um programa

Se desejar cancelar um programa enquanto está a decorrer um programa de lavagem.

Carregue no botão Iniciar/Pausa durante 3 segundos.

Durante o cancelamento, a luz de fim pisca. A máquina esvaziará a água do interior em cerca de 30 segundos.

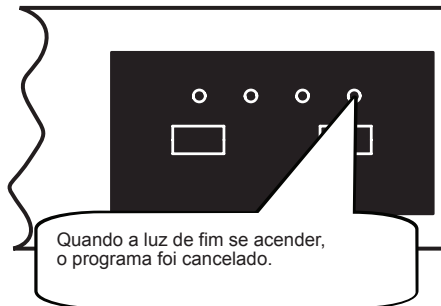
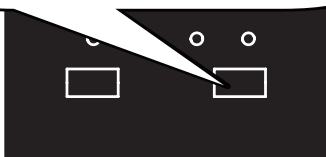

Desligar a máquina

Retire a ficha da tomada.
Desligue a torneira da água.

Desligue a máquina com o botão de ligar/desligar depois do programa terminar e a luz de fim se acender.



NOTA: Não abra a porta antes do programa terminar.

NOTA: No fim do programa de lavagem pode deixar a porta da máquina entreaberta para acelerar a secagem.

NOTA: Se a porta do eletrodoméstico for aberta, ou se houver uma falha de energia durante a lavagem, o programa continuará assim que a porta for fechada ou a corrente for retomada.



Service & Support

Visit Our Website
sharphomeappliances.com

SHARP
Be Original.



QW-HS25F443I-EU

Dishwasher

SK Návod na používanie

SHARP

Be Original.

OBSAH

KAPITOLA-1: VYSVETLENIE PRODUKTU	
Technické údaje	5
Zhoda s normami a testovacie dáta	5
KAPITOLA-2: INFORMÁCIE O BEZPEČNOSTI A ODPORÚČANIA	
Recyklácia	6
Informácie o bezpečnosti	6
Odporúčania	8
Veci nevhodné na umývanie v umývačke riadu	8
KAPITOLA-3: INŠTALÁCIA PRÍSTROJA	
Umiestnenie prístroja	9
Prípojky na vodu	9
Hadica prívodu vody	10
Hadica odvodu vody	10
Elektrické pripojenie	11
KAPITOLA-4: PLNENIE UMYVAČKY RIADU	
Rošt na riad	14
Alternatívne uloženie do koša	17
KAPITOLA -5: OPISY PROGRAMOV	
Programy	19
KAPITOLA -6: ZAPNUTIE PRÍSTROJA A VÝBER PROGRAMU	
Zapnutie prístroja	22
Sledovanie programu	22
Zmena programu	22

Vážený zákazník, našim cieľom je ponúknuť vám vysokokvalitné výrobky, ktoré budú presahovať vaše očakávania. Vaše zariadenie sa vyrába v moderných zariadeniach a dôkladne sa testuje jeho kvalita.

Pred použitím vášho zariadenia si dôkladne prečítajte túto príručku, ktorá obsahuje základné informácie o bezpečnej inštalácii, údržbe a použití.

Návod na obsluhu je platný pre viac modelov. Preto sa môžu vyskytnúť rozdiely.

KAPITOLA -1: VYSVETLENIE PRODUKTU

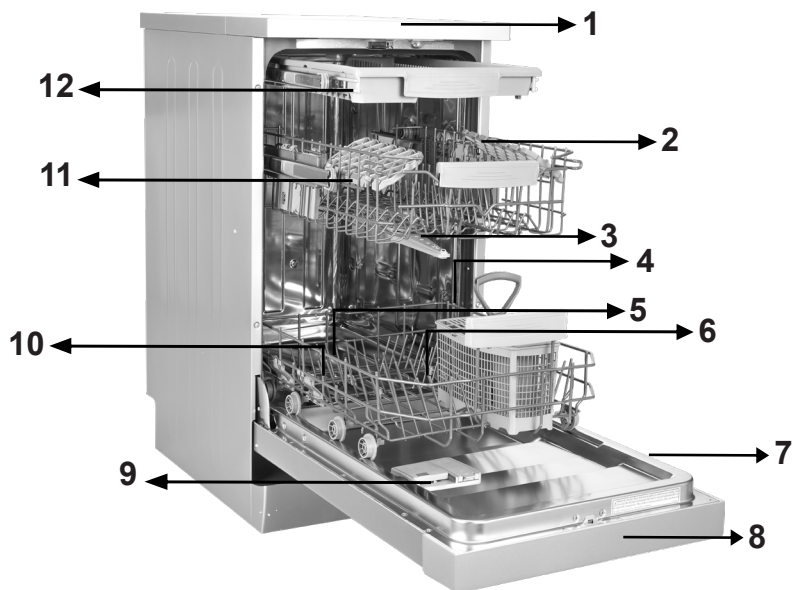

- 1. Vrchná doska prístroja
- 2. Horný kôš s roštami
- 3. Horné striekacie rameno
- 4. Dolný kôš
- 5. Dolné striekacie rameno
- 6. Filtre

- 7. Výkonnostný štítok
- 8. Ovládací panel
- 9. Zásobník na čistiaci prostriedok a leštadlo
- 10. Zásobník na soľ
- 11. Západka koľajnice horného koša
- 12. Horný kôš na príbory



Jednotka na urýchlené sušenie:

Tento systém poskytuje lepší výkon pri sušení vášho riadu.

KAPITOLA -1: TECHNICKÉ ÚDAJE

Technické údaje

Kapacita	10 nastavení umístění
Výška	850 mm
Výška (bez vrchní dosky přístroje)	820 mm
Šířka	450 mm
Hĺbka	598 mm
Hmotnosť netto	40 kg
Napájanie	220 – 240 V, 50 Hz
Celkový príkon	1900 W
Príkon pri ohreve	1800 W
Príkon čerpadla	100 W
Príkon čerpadla vypúšťania	30 W
Tlak prívodu vody	0,03 MPa (0,3 baru) – 1 MPa (10 barov)
Prúd	10 A

Súlad s normami a skúšobné údaje/Vyhlásenie o zhode EÚ

Tento produkt spĺňa všetky predpoklady príslušných smerníc EÚ s korešpondujúcimi štandardmi o harmonizácii, ktoré sú potrebné pre získanie označenia CE.

Navštívte stránky www.sharphomeappliances.com, kde nájdete elektronickú kópiu tohto návodu na používanie.

Recyklácia

- Určité komponenty a obaly vášho prístroja boli vyrobené z recyklovateľných materiálov.
- Plastové diely sú označené medzinárodnými skratkami: (>PE< , >PS< , >POM< , >PP< ,)
- Kartónové časti boli vyrobené z recyklovaného papiera, ktorý by ste mali zlikvidovať do odpadových nádob na zber papiera na recykláciu.
- Tieto materiály nie sú vhodné pre kontajnery na domový odpad. Namiesto toho by mali byť dodané do recyklačných stredísk.
- Obráťte sa na príslušné centrum, aby ste získali informácie o metódach a bodoch likvidácie.

Informácie o bezpečnosti

Keď preberáte dodávku so prístrojom

- Skontrolujte, či prístroj alebo jeho obal nie sú poškodené. Nikdy neštartujte ľubovoľne poškodený prístroj, obráťte sa na autorizovaný servis.
- Rozbalte obalové materiály tak, ako je uvedené a zlikvidujte ich v súlade s pravidlami.

Body, ktorým by ste sa mali venovať pri inštalácii prístroja

- Na inštaláciu prístroja vyberte vhodné, bezpečné a rovné miesto.
- Podľa pokynov vykonajte inštaláciu a pripojenie prístroja.
- Tento prístroj by mal inštalovať a opravovať iba autorizovaný servis.
- Pre tento prístroj sa môžu používať iba originálne náhradné diely.
- Pred inštaláciou sa uistite, že je prístroj odpojený od elektrickej energie.
- Skontrolujte, či je systém vnútorných elektrických poistiek pripojený podľa predpisov.
- Všetky elektrické pripojenia musia spĺňať hodnoty na výrobnom štítku.
- Uistite sa, že prístroj nestojí na privodnom kábli elektrickej energie.
- Na pripojenie nikdy nepoužívajte predlžovací kábel ani rozdvojku. Zástrčka by po inštalácii mala byť pohodlne prístupná.
- Po inštalácii prístroja na vhodné miesto ho spustíte prvýkrát bez riadu.

Pri každodennom používaní

- Tento prístroj je určený na použitie v domácnosti; nepoužívajte ho na nič iné. Komerčné využitie umývačky povedie k zrušeniu záruky.
- Nestávajte na zariadenie, nesadajte si naň ani naň nedávajte záťaž, keď sú dvere otvorené. Zariadenie by mohlo spadnúť.
- Nikdy nepoužívajte čistiaci prostriedok a leštidlo, ktoré nie sú vyrobené špecificky pre umývačky riadu. Naša spoločnosť nebude za to niesť zodpovednosť.
- Voda v umývacej časti prístroja nie je pitná, nepite ju.
- Vzhľadom na nebezpečenstvo výbuchu nevkladajte do umývacej časti prístroja žiadne chemické rozpúšťacie činidlá, ako sú rozpúšťadlá.
- Pred umývaním skontrolujte, či sú plastové položky odolné voči teplu.

KAPITOLA -2: INFORMÁCIE O BEZPEČNOSTI A ODPORÚČANIA

- Toto zariadenie smú používať deti od 8 rokov a osoby so zníženými fyzickými, zmyslovými alebo mentálnymi schopnosťami, alebo nedostatkom skúseností a znalostí, pokiaľ na nich dohliada osoba zodpovedná za ich bezpečnosť, alebo ak im táto osoba dala pokyny ohľadom používania a chápu riziká. Deti sa nesmú so zariadením hrať. Deti by nemali vykonávať čistenie a údržbu, pokiaľ nemajú dohľad.
- Nedávajte do zariadenia nevhodné a ťažké veci, ktoré presahujú kapacitu koša. Spoločnosť SHARP nenesie zodpovednosť za poškodenie vnútorných častí.
- Umývačku riadu by ste počas prevádzky nemali otvárať. Bezpečnostné zariadenie pri otvorení dverí zaistí zastavenie prístroja.
- Nenechávajte dvere otvorené, aby ste zabránili nehodám.
- Nože a iné ostré predmety dávajte do koša na príbory ostrím dole.
- Ak je napájací kábel poškodený, musíte ho vymeniť za kábel od spoločnosti SHARP alebo jej servisného zástupcu.
- Ak je zapnutá voľba šetrenia energiou (EnergySave), na konci programu sa otvoria dvere. Neotvárajte zatvorené dvere silou, aby nedošlo k poškodeniu mechanizmu automatického otvárania dverí po dobu jednej minúty. Dvere musia byť otvorené po dobu 30 minút, aby došlo k efektívnemu sušeniu. (pri modeloch s automatickým otváraním dverí)

Výstraha: Keď zaznie signál automatického otvorenia dverí, nestojte pred dverami.

Bezpečnosť vašich detí

- Po odstránení obalov prístroja sa uistite, že obalové materiály sú mimo dosahu detí.
- Nedovoľte deťom, aby sa s prístrojom hrali alebo aby ho spustili.
- Udržujte čistiace prostriedky a leštidlá mimo dosahu detí.
- Udržujte deti ďalej od prístroja, keď je otvorený, pretože v prístroji stále môžu byť zvyšky čistiacich látok.
- Uistite sa, že váš starý prístroj nepredstavuje žiadne nebezpečenstvo pre vaše deti. Je známe, že deti sa zvyknú v starých prístrojoch zamknúť. Na zabránenie takej situácie rozoberte zámok dverí prístroja a vytrhnite elektrické káble.

V prípade poruchy

- Akékoľvek opravy vykonané kýmkoľvek iným ako autorizovaným servisným personálom zrušia platnosť vašej záruky.
- Pred každou opravou na prístroji sa uistite, že prístroj je odpojený od elektrickej siete. Vypnite poistku alebo odpojte zariadenie. Pri odpájaní neťahajte za kábel. Nezabudnite zavrieť vodovodný kohútik.

Odporúčania

- Pre úsporu energie a vody pred umiestnením riadu do umývačky odstráňte hrubé zvyšky na riade. Spustite prístroj po jeho úplnom naložení.
- Program predumytia používajte iba v prípade potreby.
- Dajte dutý riad, ako sú misky, poháre a hrnce do stroja tak, aby smerovali nadol.
- Neodporúča sa preťažovať prístroj alebo vkladať riad inak ako označeným spôsobom.

Veci nevhodné na umývanie v umývačke riadu:

- Cigaretový popol, zvyšky sviečok, leštidlo, farba, chemické látky, železité zliatiny.
- Vidličky, lyžice a nože s drevenou, kostenou, slonovinovou alebo perleťovou rukoväťou; lepené predmety, predmety znečistené abrazívne, kyslé alebo základné chemikálie.
- Plastové predmety, ktoré nie sú tepelne odolné, medené alebo cínové kontajnery;
- Hliníkové a strieborné predmety (môžu zmeniť farbu, otupieť);
- Niektoré jemné typy skla, porcelánu s ornamentálnymi tlačnými vzormi, pretože vyblednú dokonca aj po prvom umytí; niektoré krištáľové položky, pretože časom stratia svoju priehľadnosť, príbor, ktorý nie je tepelne odolný, okuliare z olovnatého krištáľa, dosky na krájanie, predmety vyrobené zo syntetických vlákien.
- Predmety, ktoré nasávajú vodu, ako sú špongie alebo kuchynské handričky nie sú vhodné pre umývanie riadu.

Výstraha: V budúcnosti si kupujte súpravy vhodné na umývanie v umývačke riadu.

INŠTALÁCIA PRÍSTROJA

Umiestnenie stroja

Pri určovaní umiestnenia pre váš prístroj vyberte také miesto, na ktorom môžete jednoducho vkladať a vykladať svoj riad.

Nedávajte prístroj na také miesto, kde hrozí, že izbová teplota klesne pod 0 °C.

Pred umiestnením vyberte prístroj z obalu. Dodržiavajte výstrahy umiestnené na obale. Umiestnite prístroj v blízkosti vodovodného kohútika alebo kanalizácie. Musíte umiestniť prístroj tak, aby sa jeho prípojky po pripojení už nemenili.

Pri presúvaní prístroja ho nedržte za dvere ani za panel.

Dbajte na to, aby zo všetkých strán prístroja bola určitá vzdialenosť od steny pre pohodlný presun sem a tam počas čistenia. Uistite sa, že sa hadice prívodu a odvodu vody počas umiestňovania práčky príliš nestlačia. Tiež sa uistite, že stroj nestojí na elektrickom kábli.

Nastavte nastaviteľné nohy prístroja tak, aby bol prístroj rovno a vyvážený. Správne umiestnenie prístroja zaisťuje bezproblémové otváranie a zatváranie dverí. Ak sa dvere prístroja nezavrú správne, skontrolujte, či je prístroj na podlahe stabilný; ak tomu tak nie je, nastavte nastaviteľné nohy a zaistite jeho stabilnú pozíciu.

Pripojenie vody

Vnútorne vodovodné vedenie musí byť vhodné na inštaláciu umývačky riadu. Tiež odporúčame nainštalovať filter pri vchode do svojho majetku tak, aby nedošlo k poškodeniu prístroja v dôsledku akéhokoľvek znečistenia (piesok, hlina, hrdza atď.), ktoré by sa mohli občas dostať cez prívod vody alebo vnútorné vodovodné vedenie, a aby sa zabránilo takým problémom, ako je žltnutie a tvorba usadenín po umytí.

KAPITOLA -3: INŠTALÁCIA PRÍSTROJA

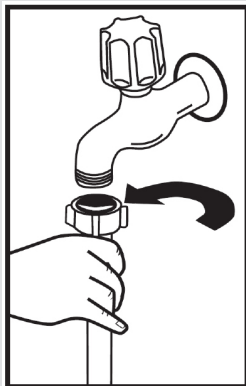

Hadica prívodu vody

Nepoužívajte hadicu prívodu vody zo starého prístroja. Namiesto toho použite novú hadicu prívodu vody dodanú s vaším prístrojom. Ak budete k prístroju pripájať novú hadicu prívodu vody alebo hadicu, ktorá sa už dlhšiu dobu nepoužívala, pred vykonaním pripojenia spustte cez ňu na chvíľu vodu. Pripojte hadicu prívodu vody priamo k vodovodnému kohútiku. Tlak kohútika by mal byť minimálne 0,03 MPa a na maximálne 1 MPa. Ak je tlak vody vyšší ako 1 MPa, musíte namontovať ventil znižujúci tlak.

Po vykonaní pripojenia by mal byť kohútik úplne otvorený a mali by ste skontrolovať utesnenie. Pre bezpečnosť prístroja odporúčame v prípade, že dlhšiu dobu nebudete prístroj používať, aby ste vyplili kohútik prívodu vody.

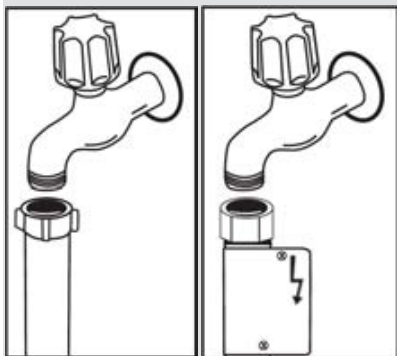

POZNÁMKA: V niektorých modeloch sa používa odkvap Aquastop. V prípade použitia Aquastop existuje nebezpečné napätie. Nerežte odkvap Aquastop. Zabráňte jeho preloženiu alebo skrúteniu.

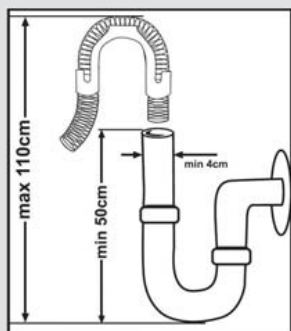

Hadica odvodu vody Vypúšťacia hadica môže byť pripojená buď priamo na vypúšťací otvor alebo do sifónu.

Pomocou špeciálnej ohnutej rúrky (ak je k dispozícii) môžete vodu vypúšťať priamo do drezu prostredníctvom zaháknutia ohnutej rúrky cez okraj drezu. Toto pripojenie by malo byť od podlahy medzi 50 a 110 cm.

KAPITOLA -3: INŠTALÁCIA PRÍSTROJA

Výstraha: Ak použijete odtokovú hadicu, ktorá je dlhšia ako 4 m, riad môže zostať špinavý. V takom prípade naša spoločnosť nenesie žiadnu zodpovednosť.

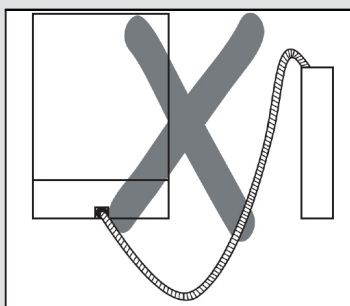
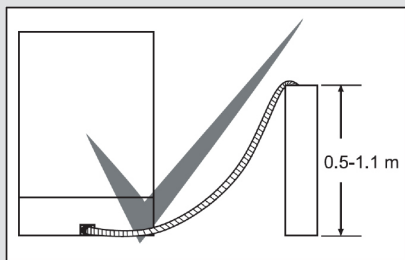

Elektrické pripojenie

Uzemnená zástrčka vášho zariadenia by mala byť pripojená k uzemnenej zásuvke s vhodným napätím a prúdom. Ak nie je nainštalovaná žiadna inštalácia na uzemnenie, nechajte kompetentného elektrikára, aby ju inštaloval. V prípade použitia bez nainštalovaného uzemnenia nebude naša spoločnosť niesť žiadnu zodpovednosť za stratu použitia, ktoré by mohlo nastať. Hodnota prúdu vnútornej poistky by mala byť 10 až 16 A. Prístroj je nastavený na napätie 220 – 240 V. Ak je sieťové napätie vo vašej lokalite 110 V, pripojte transformátor 110/220 V a výkonom 3000 W.

Stroj by počas umiestňovania nemal byť zapojený. Vždy používajte potiahnutú zástrčku dodávanú s prístrojom. Spustenie pri nízkom napätí spôsobí zníženie kvality umývania. Elektrický kábel prístroja môže byť vymenený len autorizovaným servisom alebo autorizovaným elektrikárom. Ak tak neurobíte, môže to viesť k nehodám. Pre bezpečnosť prístroja odporúčame v prípade, že dlhšiu dobu nebudete prístroj používať, aby ste odpojili zástrčku. Aby nedošlo k úrazu elektrickým prúdom, neodpájajte prístroj, ak máte mokré ruky.

Pri odpájaní prístroja od elektrickej siete vždy vyťahujte zástrčku. Nikdy neťahajte za samotný kábel.

KAPITOLA -3: INŠTALÁCIA PRÍSTROJA

Vstavanie umývačky

Ak chcete vstavať svoj prístroj, skontrolujte, či máte dostatok miesta pod doskou a či sú na to elektroinštalácie a inštalátorske rozvody vhodné. **1** Ak sa rozhodnete, že priestor pod doskou je vhodný pre montáž prístroja, odstráňte vrchnú dosku, ako je znázornené na obrázku. **2**

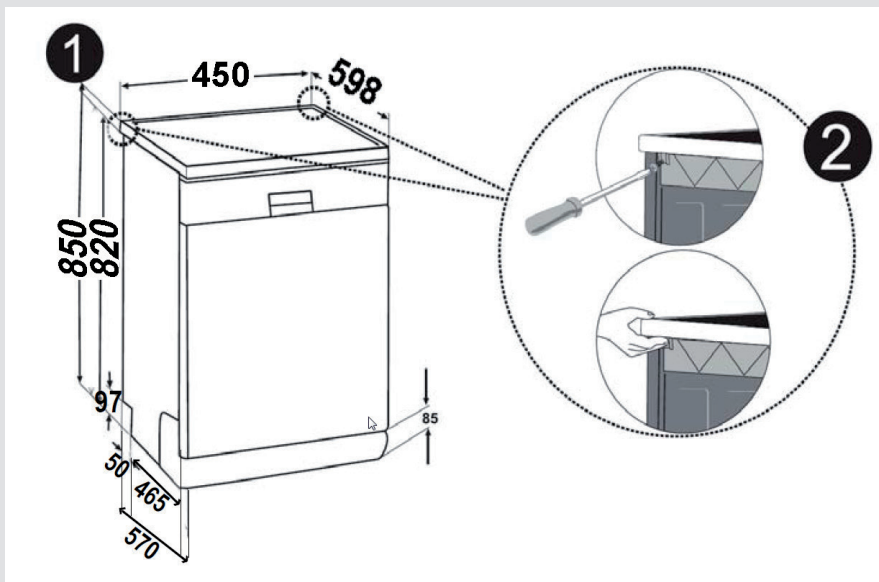

Výstraha: Povrch, pod ktorý plánujete umiestniť prístroj tak, že odstránite vrchnú dosku prístroja, musí byť stabilný, aby sa zabránilo nevyváženosti. Ak chcete odstrániť vrchnú dosku prístroja, odstráňte skrutky, ktoré držia vrchnú dosku prístroja, ktoré sú umiestnené na zadnej strane prístroja; potom zatlačte predný panel 1 cm od prednej strany smerom dozadu a zdvihnite ho.

KAPITOLA -3: INŠTALÁCIA PRÍSTROJA

Nastavte nožičky stroja podľa sklonu podlahy. **3** Zasuňte prístroj jeho zatlačením pod dosku tak, aby sa hadice nepomliaždili ani neprehli. **4**

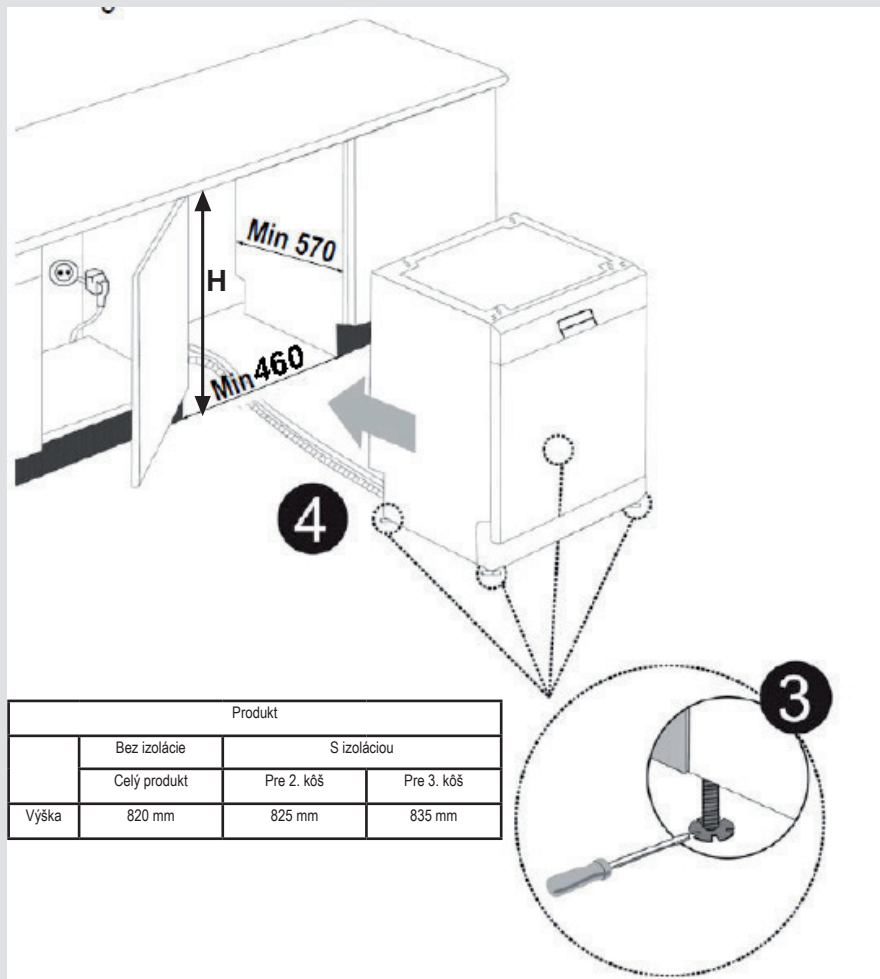

Výstraha: Po odstránení vrchnej dosky prístroja by ste prístroj mali umiestniť do takého priestoru, ktorého rozmery sú zobrazené na obrázku.

KAPITOLA-4: PLNENIE UMÝVAČKY RIADU

PLNENIE UMÝVAČKY RIADU

Umiestnite riad riadne do prístroja. Vo vašom prístroji sú k dispozícii dva oddelené koše na riad. Dolný kôš je na guľaté a hlboké veci. Horný kôš je určený pre tenké a úzke veci. Pre čo najlepší výsledok odporúčame používať kôš na príbory. Aby sa zabránilo možným zraneniam, do košov umiestnite nože s dlhou rukoväťou a špicaté nože ich ostrými hrotmi smerom dolu alebo vodorovne.

Výstraha: Položte riad do prístroja takým spôsobom, že nebude brániť hornému a dolnému striekaciu ramenu v otáčaní.

FUNKCE SOFT TOUCH

Horný košík

Výškovo nastaviteľná policia

Tieto police sú navrhnuté tak, aby zvýšili kapacitu horného košíka. Do polic môžete dať poháre a hrnčeky. Výšku polic môžete nastaviť. Vďaka tejto funkcii pod týmito policami môžete vložiť poháre rôznej veľkosti.

Vďaka nastaviteľným plastovým súčastiam na košíku môžete používať police vo 2 rôznych výškach. Okrem toho tu môžete odkladať dlhé vidličky, nože a lyžice, ktoré tak neblokujú otáčanie lopatiek.

Funkcia Soft touch na policiach umožňuje umiestnenie pohárov s tenkými nožkami.

Poháre umiestňujte podľa obrázku.

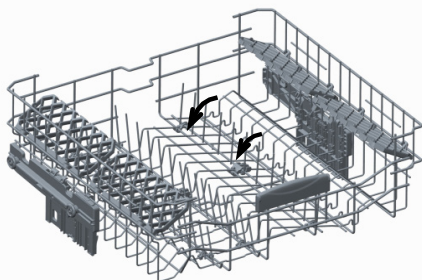
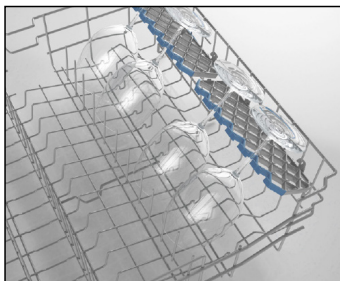

Skladacie rošty

Skladacie rošty na hornom koši sú navrhnuté tak, aby ste mohli ľahšie umiestniť veľké veci, ako sú hrnce, panvice, atď. Ak je to nutné, každá časť sa dá samostatne poskladať, alebo môžete poskladať všetky z nich a môžete získať väčšie priestory. Ak chcete upraviť skladacie rošty, buď ich zvýšite smerom hore, alebo ich zložte smerom dole.

KAPITOLA-4: PLNENIE UMÝVAČKY RIADU

Nastavenie výšky horného koša, keď je plný

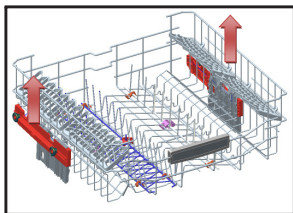

Mechanizmus nastavenia výšky koša na hornom koši vášho prístroja je navrhnutý tak, aby ste mohli nastaviť výšku vášho horného koša smerom nahor alebo nadol, bez jeho vybratia z vášho prístroja, keď je plný. Tak podľa potreby môžete vytvoriť veľké priestory v hornej alebo dolnej časti prístroja. Kôš vášho prístroja je v továrenskome nastavení nastavený do hornej polohy. Ak chcete zvýšiť svoj kôš, držte ho z oboch strán a vytiahnite ho smerom hore. Ak ho chcete znížiť, držte ho znova z oboch strán, a nechajte ho znížiť sa. Pri nastavovacom mechanizme naplneného koša sa uistite, že obe strany sú v rovnej pozícii (hore alebo dole).

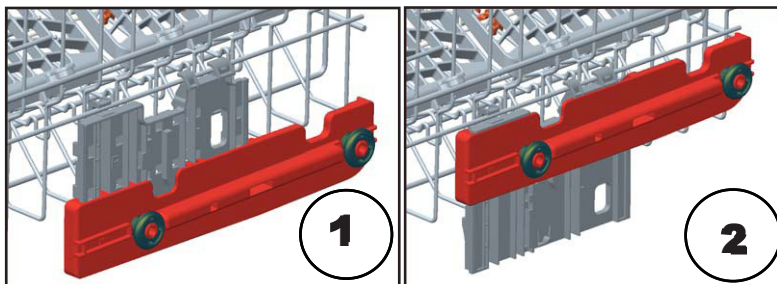

Dolný kôš

Skladacie rošty

Skladacie rošty pozostávajú z dvoch častí, ktoré sa nachádzajú na dolnom koši vášho prístroja, sú navrhnuté tak, aby ste mohli ľahšie umiestniť veľké veci, ako sú hrnce, panvice, atď. Ak je to potrebné, každú časť môžete poskladať samostatne, alebo môžete poskladať všetky z nich a získať tak väčšie priestory. Skladacie rošty môžete použiť tak, že ich zdvihnete smerom hore, alebo ich zložíte smerom dole.

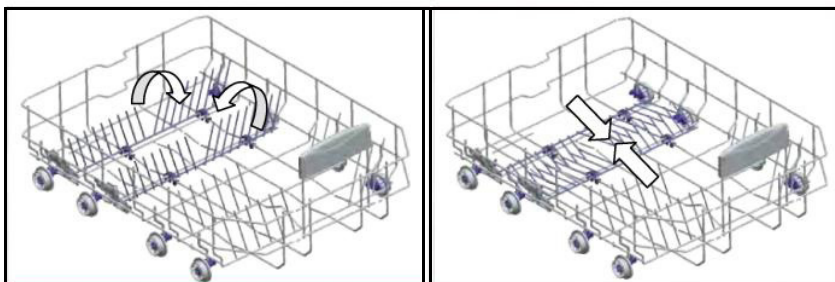

KAPITOLA-4: PLNENIE UMÝVAČKY RIADU

Horný koš na príbory

Horný koš na príbory je určený na vidličky, lyžice a nože, dlhé náčinie a malé veci.

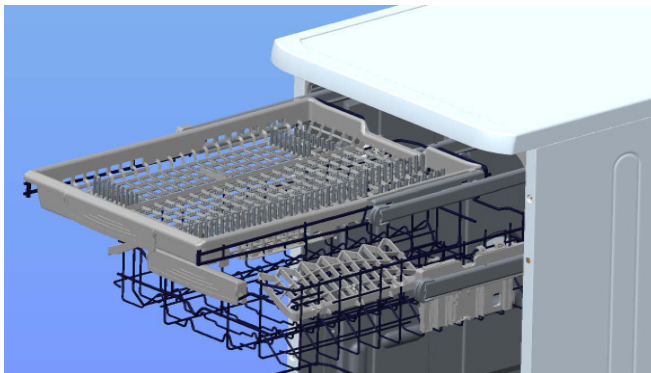

Keďže sa dá ľahko vybrať z prístroja, umožňuje po umytí vybrať riad z prístroja spolu s košom.

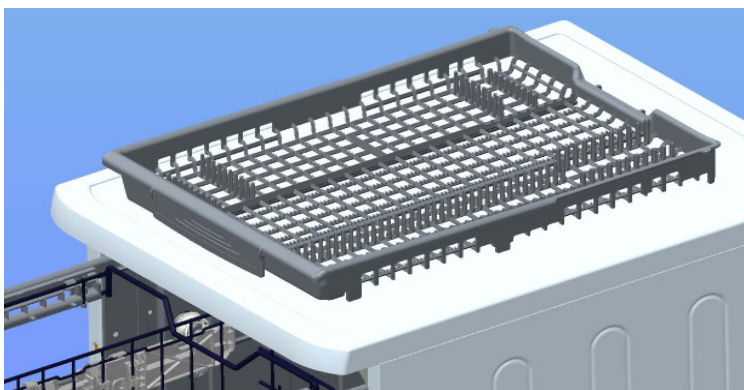

Výstraha: Nože a ostatné ostré predmety musíte umiestniť horizontálne do koša na príbory.

KAPITOLA-4: PLNENIE UMÝVAČKY RIADU

Alternatívne uloženie do koša
Dolný kôš



Horný kôš



KAPITOLA-4: PLNENIE UMÝVAČKY RIADU

Nesprávne vkladania

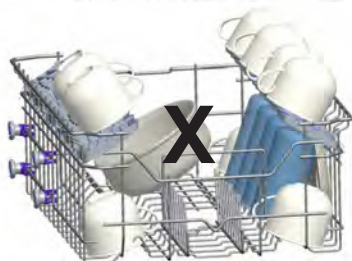
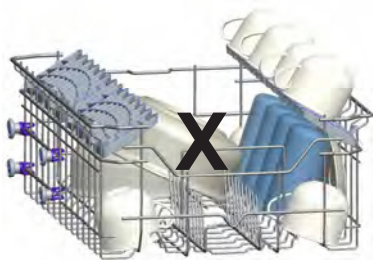
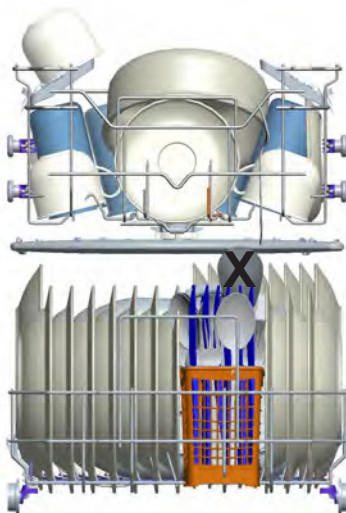

Dôležitá poznámka pre testovacie laboratória

Podrobné informácie o výkonnostných testoch získate na tejto adrese: „dishwasher@standardtest.info“. Vo svojom e-maile uveďte názov modelu a sériové číslo (20 číslic), ktoré môžete nájsť na dverách prístroja.

KAPITOLA -5: OPISY PROGRAMOV

Položky programu

Č. programu	1	2	3	4 referenčné
Názvy programov	Predumývanie	Mini 14' (prúdové umývanie)	Rýchle umývanie, 30 minút	Eko
Teploty	Žiadne teplo		40 °C	50 °C
Typ potravinového odpadu	Použité predumývanie na opláchnutie a uvoľnenie zvyškov na zašpinených riadoch, ktoré stáli niekoľko dní	Predumývanie – opláchnutie a uvoľnenie zvyškov. Čaká na úplné naplnenie a potom vyber programu	káva, mlieko, čaj, studené mäso, zelenina, nezaschnuté	káva, mlieko, čaj, studené mäso, zelenina, nezaschnuté
Úroveň zašpinenia	-	Malé	Malé	Stredne veľa
Množstvo čistiaceho prostriedku B: 25 cm ² /15 cm ³ A: 5 cm ³	-	A+B	B	A+B
	Predumývanie	Hlavné umývanie	Umytie na 40 °C	Predumývanie
	Koniec	Opláchnutie horúcou vodou	Opláchnutie studenou vodou	Umytie na 50°C
		Koniec	Opláchnutie horúcou vodou	Opláchnutie horúcou vodou
			Koniec	Sušenie
				Koniec
Doba trvania programu (v min.)	15	14	30	185
Spotreba energie (kWh)	0,02	0,34	0,74	0,65
Spotreba vody (v litroch)	4,2	6,6	10,9	9,0

VÝSTRAHA: Krátke programy neobsahujú krok sušenia. Hodnoty deklarované vyššie sú hodnoty získané v laboratórnych podmienkach podľa príslušných noriem. Tieto hodnoty sa môžu meniť v závislosti od podmienok použitia výrobku a prostredia (sieťového napätia, tlaku vody, teploty vody na vstupe a teploty prostredia).

KAPITOLA -5: OPISY PROGRAMOV

Položky programu

Č. programu	5	6	7	8	9
Názvy programov	Expresné, 50 min.	Dvojité umytie	Hygienické	Automaticky intenzívne 60 °C – 70 °C	Umytie parou
Teploty	65 °C	60 °C	70 °C	65 °C	65 °C
Typ potravinového odpadu	polievky, omáčky, cestoviny, vajcia, dusená ryža, zemiaky a riad do rúry, vyprážené jedlá	Polievky, omáčky, cestoviny, vajcia, pilaf, zemiaky a riad do rúry, vyprážené jedlá	Riady s väčším zašpinením, ktoré dlho stáli alebo vyžadujú hygienické umytie	polievky, omáčky, cestoviny, vajcia, dusená ryža, zemiaky a riad do rúry, vyprážené jedlá	polievky, omáčky, cestoviny, vajcia, dusená ryža, zemiaky a riad do rúry, vyprážené jedlá
Úroveň zašpinenia	Stredne veľa	Stredne veľa	Veľká	Stredne veľa	Stredne veľa
Množstvo čistiaceho prostriedku B: 25 cm ³ /15 cm ³ A: 5 cm ³	A+-B	A+-B	A+-B	A+-B	A+-B
	Umytie na 65 °C	Umytie na 40 °C	Umytie na 50 °C	Automaticky nastavte dobu umývania s teplotou a množstvom vody určenými úrovňou znečistenia riadu	Predumývanie
	Prostredné opláchnutie	Umytie na 65 °C	Umytie na 60 °C		Umytie na 65 °C
	Opláchnutie horúcou vodou	Umytie na 45 °C	Opláchnutie studenou vodou		Opláchnutie studenou vodou
	Koniec	Opláchnutie horúcou vodou	Opláchnutie horúcou vodou		Prostredné opláchnutie
		Sušenie	Sušenie		Opláchnutie horúcou vodou
		Koniec	Koniec		Sušenie
					Koniec
Doba trvania programu (v min.)	50	113	123	111-179	161
Spotreba energie (kWh)	1,29	1,43	1,55	1,30-1,95	1,30
Spotreba vody (v litroch)	10,7	15,4	15	12,3 – 24,6	20,3

KAPITOLA -6: ZAPNUTIE PRÍSTROJA A VÝBER PROGRAMU

Výber programu a prevádzka prístroja

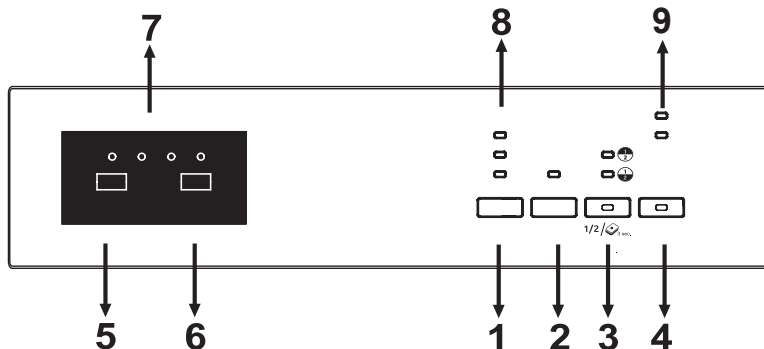

Stlačením vypínača (4) zapnete prístroj. Kontrolka zapnutia/vypnutia sa pri zapnutí prístroja rozsvieti.

Stlačením tlačidla programu (5) vyberete vhodný program.

Stlačením tlačidla Štart/Pauza (6) spustíte program. Potom sa zapne kontrolka umývania a indikátor zvyšného času (7) zobrazí trvanie programu. Udváa aj zvyšný čas počas behu programu. Ak počas trvania programu otvoríte dverka na umývačke riadu, program sa pozastaví, striedavo sa zobrazia číslo programu a trvanie programu.

Priebeh programu môžete sledovať prostredníctvom kontroliek umývania, opláchnutia a sušenia a ukončenia na indikátore zvyšného času (7). Keď svieti kontrolka sušenia, prístroj bude potichu asi 40 – 50 minút.

POZNÁMKA: Stlačením tlačidla polovičnej náplne (3) môžete vykonať tri druhy umývania: v obidvoch košoch, hornom koši a dolnom koši. Stláčajte, kým sa nerozsvieti kontrolka koša obsahujúceho riad, ktorý sa má umyť. V koši, ktorý sa neumyje, určite nie je žiadny riad.

POZNÁMKA: Stlačením tlačidla polovičnej náplne po dobu 3 sekúnd aktivujete možnosť tablety pri použití kombinovaného čistiaceho prostriedku, ktorý obsahuje soľ, leštidlo a ďalšie funkcie.

POZNÁMKA: Môžete vybrať šetrenie energiou, ktoré aktivuje na konci programu systém otvorenia dverí. Systém automatického otváranie dverí poskytuje požadovaný výkon pri sušení s nízkymi teplotami opláchnutia a znižuje tým spotrebu energie.

POZNÁMKA: Ak chcete znížiť trvanie umývania, vyberte možnosť mimoriadne rýchleho umývania stlačením tlačidla Extra, až kým sa nerozsvieti jeho kontrolka. Pri tejto voľbe sa riad umyje s väčším tlakom a voda sa využije efektívnejšie.

POZNÁMKA: Keď stlačením tlačidla Extra, až kým sa nerozsvieti príslušná kontrolka, aktivujete voľbu mimoriadne tichého umývania, riad sa umyje s menším tlakom, a teda jemnejšie a tichšie.

POZNÁMKA: Ak ste pre najnovší program umývania použili ďalšiu funkciu, bude táto funkcia aktívna aj pri budúcom programe umývania. Ak chcete túto funkciu na novovytvorenom programe umývania zrušiť, stlačte tlačidlo Extra (1), Oneskorenie (2) alebo Polovičná náplň (3), kým sa nevypnú príslušné kontrolky, alebo pomocou vypínača (4) vypnite prístroj. Ak chcete použiť ďalšiu funkciu s novovybraným programom, vyberte požadované funkcie.

POZNÁMKA: Detský zámok sa aktivuje/deaktivuje súčasným stlačením tlačidiel „Extra“ (1) a „Polovičná náplň“ (3) po dobu asi 3 sekúnd. Keď sa aktivuje, všetky kontrolky zablíkajú a na indikátore zvyšného času (7) sa zobrazí nápis „CL“. Keď sa deaktivuje, všetky kontrolky a nápis „CL“ dvakrát zablíkajú.

POZNÁMKA: Stlačením tlačidla odloženého štartu (2) môžete pred spustením programu odložiť dobu spustenia vybraného programu o 1, 2 až 19 hodín. Ak chcete zmeniť dobu oneskorenia, stlačte najprv tlačidlo Štart/Pauza a potom tlačidlo oneskorenia na výber nového času oneskorenia. Ak chcete aktivovať nový čas oneskorenia, stlačte tlačidlo Štart/Pauza. Ak chcete zrušiť oneskorenie, musíte pomocou tlačidla oneskorenia prepnúť na 0 hodín.

POZNÁMKA: Ak po výbere času oneskorenia používateľ vypne prístroj a program začal, čas oneskorenia sa zruší.

POZNÁMKA: Keď nie je dostatok zmäkčujúcej soli, zapne sa indikátor výstrahy nedostatku soli (9) a musíte doplniť priehradku na soľ.

POZNÁMKA: Keď nie je dostatok leštidla, zapne sa indikátor výstrahy nedostatku leštidla (9) a budete musieť doplniť do priehradky leštidlo.

POZNÁMKA: Keď nie je dostatok leštidla, zapne sa indikátor výstrahy nedostatku leštidla (9) a budete musieť doplniť do priehradky leštidlo.

KAPITOLA -6: ZAPNUTIE PRÍSTROJA A VÝBER PROGRAMU

Zmena programu

Ak chcete počas prebiehajúceho umývania zmeniť program.

Stlačte tlačidlo Štart/Pauza.

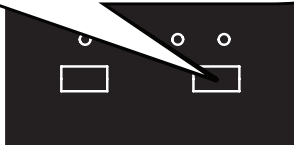

Po zastavení programu vyberte pomocou tlačidla výberu programu požadovaný program.

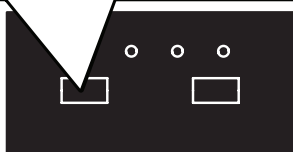

Spustíte novovytvorený program stlačením tlačidla Štart/Pauza.

Nový spustený program obnoví priebeh starého programu.



Zrušenie programu

Ak chcete zrušiť program počas prebiehajúceho umývania.

Stlačte tlačidlo Start/Pauza a držte ho stlačené po dobu 3 sekúnd.

Počas zrušenia zabliká kontrolka ukončenia. Z prístroja sa vyprázdni voda asi za 30 sekúnd.

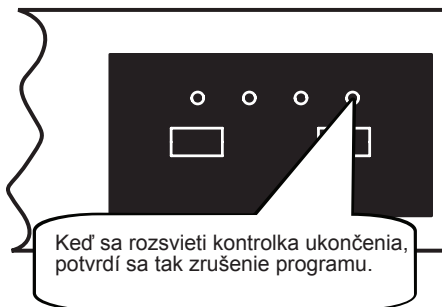
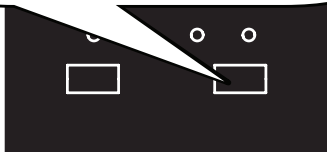

Keď sa rozsvieti kontrolka ukončenia, potvrdí sa tak zrušenie programu.

Vypnutie prístroja

Vytiahnite zástrčku z elektrickej zásuvky. Zatvorte vodovodný kohútik.

Po ukončení programu a rozsvietení kontrolky ukončenia vypnite prístroj pomocou vypínača.

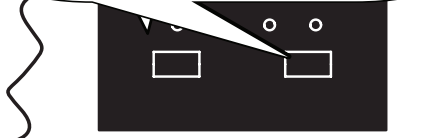

POZNÁMKA: Dvere neotvárajte pred dokončením programu.

POZNÁMKA: Na konci programu umývania môžete dvere umývačky riadu nechať pootvorené, aby sa urýchlilo sušenie.

POZNÁMKA: Ak sa počas umývania otvoria dvere prístroja alebo dôjde k výpadku prúdu, po zatvorení dverí alebo opätovnej obnove napájania bude program pokračovať.

LIKVIDÁCIA VÁŠHO STARÉHO ZARIADENIA

Tento symbol nachádzajúci sa na výrobku alebo balení označuje, že výrobok nesmie byť braný ako domový odpad. Namiesto toho by ste ho mali doniesť na vhodné zberné miesto recyklujúce elektrické a elektronické zariadenia. Prispejete k zabráneniu potenciálnych negatívnych vplyvov na životné prostredie a zdravie ľudí, k čomu by došlo pri nesprávnej likvidácii produktu. Zaisťte, že sa tento produkt zničí správne. Recykláciou materiálov pomáhate zachovať prírodné zdroje. Podrobnejšie informácie o recyklácii tohto výrobku vám poskytne miestny orgán, služba likvidácie domového odpadu alebo obchod, v ktorom ste zakúpili výrobok.

PP miska filtra v umývačke riadu obsahuje biocídny prostriedok na zabránenie množeniu baktériíAktívna látka: pyrition zinočnatý (č. CAS: 13463-41-7)





Service & Support

Visit Our Website
sharphomeappliances.com

SHARP

Be Original.

52264768 R36