



QW-HS25F443I-EU

Dishwasher

RO Manual de utilizare

БГ Инструкции за експлоатация

PL Instrukcja obsługi

HR Upute za uporabu

SHARP

Be Original.



QW-HS25F443I-EU

Dishwasher

RO Manual de utilizare

SHARP

Be Original.

CUPRINS

CAPITOLUL-1: PREZENTAREA PRODUSULUI	
Specificații tehnice	5
Conformitate cu standardele și date de test	5
CAPITOLUL-2: INFORMAȚII DE SIGURANȚĂ ȘI RECOMANDĂRI	
Reciclare	6
Informații de siguranță	6
Recomandări	8
Articole neadecvate pentru mașina de spălat vase	8
CAPITOLUL-3: INSTALAREA MAȘINII	
Poziționarea mașinii	9
Racordarea la rețeaua de apă	9
Furtunul de alimentare cu apă	10
Furtunul de evacuare a apei	10
Racordare electrică	11
CAPITOLUL-4: ÎNCĂRCAREA MAȘINII DE SPĂLAT VASE	
Grătar pentru vase	14
Încărcări alternative ale coșului	17
CAPITOLUL -5: DESCRIERILE PROGRAMELOR	
Elemente de program	19
CAPITOLUL -6: PORNIREA MAȘINII ȘI SELECTAREA UNUI PROGRAM	
Schimbarea unui program	22
Anularea unui program	22
Oprirea mașinii de spălat vase	22

Stimate client, scopul nostru este acela de a vă oferi produse de înaltă calitate, ce depășesc așteptările dumneavoastră. Aparatul dumneavoastră este produs în centre moderne și este testat cu grijă din punct de vedere calitativ.

Înainte de utilizarea aparatului, citiți cu atenție acest manual ce include informații de bază referitoare la instalarea sigură, mentenanță și utilizare.

Instrucțiunile de utilizare sunt valabile pentru mai multe modele. Astfel, există posibilitatea să apară diferențe.

CAPITOLUL -1: PREZENTAREA PRODUSULUI

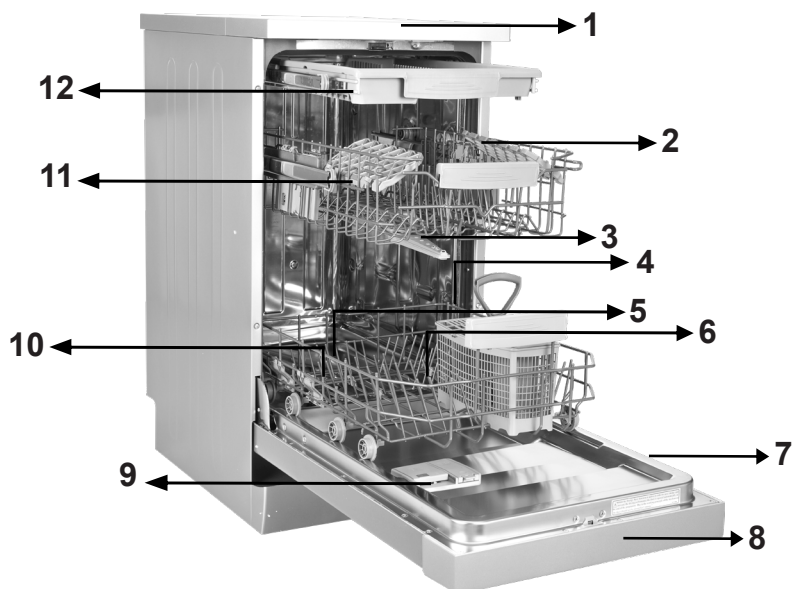

- | | |
|---------------------------------|--|
| 1. Blat | 7. Plăcuță indicatoare |
| 2. Coș de sus cu grătare | 8. Panou de control |
| 3. Braț superior de pulverizare | 9. Distribuitor de detergent și agent de clătire |
| 4. Coș de jos | 10. Distribuitor de sare |
| 5. Braț inferior de pulverizare | 11. Opritor de coș superior |
| 6. Filtre | 12. Coș superior pentru tacâmuri |



- 13 Unitate de uscare turbo:**
Acest sistem asigură performanță mai bună de uscare, pentru vasele dumneavoastră.

CAPITOLUL -1: SPECIFICAȚII TEHNICE

Specificații tehnice

Capacitate	10 seturi de tacâmuri
Înălțime	850 mm
Înălțime (fără blat)	820 mm
Lățime	450 mm
Adâncime	598 mm
Masă netă	40 kg
Alimentare electrică	220-240 V, 50 Hz
Putere totală	1900 W
Putere de încălzire	1800 W
Putere de pompare	100 W
Putere pompă de scurgere	30 W
Presiune de alimentare cu apă	0,03 MPa (0.3 bar)-1 MPa (10 bar)

Conformitate cu standardele și datele de test / Declarație de conformitate UE

Acest produs este conform cerințelor tuturor directivelor UE aplicabile cuprinse în standardele armonizate corespunzătoare, ce furnizează aplicarea marcajul CE. Vă rugăm să accesați www.sharphomeappliances.com pentru varianta electronică a acestui manual de utilizare.

Reciclare

- Materiale reciclabile sunt utilizate în anumite componente și ambalaje ale mașinii dumneavoastră.
- Piese de plastic sunt marcate cu abrevierile internaționale: (>PE< , >PS< , >POM< , >PP< ,)
- Piese din carton sunt produse din hârtie reciclată și trebuie eliminate în recipientele de colectare a deșeurilor de hârtie, pentru reciclare.
- Aceste materiale nu sunt adecvate pentru coșurile de gunoi. În schimb, acestea trebuie transportate la centrele de reciclare.
- Contactați centrul relevant, pentru a obține informații cu privire la metode și centre de reciclare.

Informații de siguranță.

Când primiți mașina de spălat vase

- Verificați dacă mașina dumneavoastră sau ambalajul său prezintă defecțiuni. Nu porniți niciodată o mașină defectă, ci contactați un service autorizat.
- Desfaceți ambalajele conform indicațiilor și eliminați-le conform regulilor.

Aspecte de urmărit, în timpul instalării mașinii

- Alegeți un loc potrivit, sigur și neted, pentru instalarea mașinii.
- Executați instalarea și racordarea mașinii, urmând instrucțiunile.
- Această mașină trebuie instalată și reparată doar de un centru de service autorizat.
- Trebuie utilizate doar piese originale, în mașina de spălat vase.
- Înainte de instalare, asigurați-vă că mașina este deconectată de la priză.
- Verificați dacă sistemul interior de siguranțe electrice este conectat conform normelor.
- Toate racordurile electrice trebuie să corespundă valorilor de pe plăcuța indicatoare.
- Acordați atenție specială și asigurați-vă că mașina nu este așezată pe cablul de alimentare electrică.
- Nu utilizați niciodată prelungitor sau priză multiplă pentru racordare. Priza trebuie să fie accesibilă după instalarea mașinii.
- După instalarea mașinii, rulați întâi un program cu mașina goală.

Utilizare cotidiană

- Această mașină este destinată utilizării domestice; nu o utilizați cu niciun alt scop. Utilizarea comercială a mașinii de spălat vase va anula garanția.
- Nu forțați ușa, nu vă așezați pe ea și nu așezați o încărcătură de vase pe ușă când este deschisă, este posibil să cadă.
- Nu utilizați niciodată detergent și agent de clătire care nu sunt produși special pentru mașini de spălat vase. Compania noastră nu își asumă responsabilitatea pentru această decizie.
- Apa din secțiunea de spălare a mașinii nu este apă potabilă. Nu beți această apă.
- Din cauza pericolului de explozie, nu introduceți agenți dizolvanți chimici, de tipul solvenților, în secțiunea de spălare a mașinii.

CAPITOLUL -2: INFORMAȚII DE SIGURANȚĂ ȘI RECOMANDĂRI

- Înainte de spălare, verificați dacă articolele de plastic sunt rezistente la căldură.
 - Acest aparat poate fi utilizat de copii cu vârste începând de la 8 ani și de persoane cu capacități fizice, senzoriale sau mentale reduse sau cărora le lipsește experiența sau cunoștințele, dacă li se acordă supraveghere sau instrucțiuni cu privire la utilizarea aparatului într-o manieră sigură și înțeleg pericolele implicate. Copiii nu trebuie să se joace cu aparatul. Curățarea și mentenanța manuală nu trebuie efectuate de copii, fără supraveghere.
 - Nu introduceți în mașină obiecte neadecvate și obiecte grele, ce depășesc capacitatea coșului. SHARP nu își va asuma responsabilitatea pentru orice defecțiune a pieselor interne.
 - Mașina dumneavoastră de spălat vase nu trebuie deschisă în timpul funcționării. Un dispozitiv de siguranță va asigura oprirea mașinii, dacă este deschisă.
 - Nu lăsați ușa deschisă, pentru a evita accidentele.
 - Poziționați cuțitele și alte obiecte ascuțite în coșul pentru tacâmuri cu muchia ascuțită în jos.
 - În situația în care cablul de alimentare este avariata, acesta trebuie înlocuit de SHARP sau agentul său de service.
 - Dacă este activată opțiunea EnergySave (apăsând "Yes,,"), ușa se va deschide când se termină programul. Nu forțați ușa închisă, timp de un minut, pentru a evita defectarea mecanismului automat de pe ușă. Ușa trebuie să fie deschisă timp de 30 de minute, pentru uscare eficientă (în cazul modelelor cu sistem de deschide automată a ușii)
- Avertisment:** Nu stați în fața ușii, după ce mașina emite semnalul sonor de auto-deschidere.

CAPITOLUL -2: INFORMAȚII DE SIGURANȚĂ ȘI RECOMANDĂRI

Pentru siguranța copiilor dumneavoastră

- După îndepărtarea ambalajelor mașinii, asigurați-vă că materialele utilizate pentru ambalare nu sunt la îndemâna copiilor.
- Nu le permiteți copiilor să se joace sau să pornească mașina.
- Nu permiteți accesul copiilor la detergenți și agenți de clătire.
- Nu permiteți accesul copiilor la mașina de spălat vase, când este deschisă, deoarece există posibilitatea ca aceasta să mai conțină urme de substanțe de curățare.
- Asigurați-vă că mașina de spălat veche nu prezintă pericol pentru copiii dumneavoastră. Au existat cazuri de copii care s-au blocat în mașini vechi. Pentru a împiedica producerea unei astfel de situații, spargeți încuietoarea de pe ușa mașinii de spălat vase și îndepărtați cablurile electrice.

În caz de funcționare defectuoasă

- Orice reparații efectuate de orice persoană care nu este personal de service autorizat vor anula garanția mașinii dumneavoastră de spălat.
- Înainte de efectuarea oricărui lucru de reparații la mașina de spălat vase, asigurați-vă că aceasta este deconectată de la rețeaua de alimentare electrică. Opriti siguranța sau deconectați mașina. Nu trageți de cablu când deconectați mașina. Asigurați-vă că ați oprit robinetul de alimentare cu apă.

Recomandări

- Pentru a economisi energia și apa, îndepărtați resturile mari de pe vasele dumneavoastră, înainte de a le așeza în mașina de spălat vase. Porniți mașina, după încărcare completă.
- Utilizați un program de prespălare doar când este necesar.
- Așezați obiectele adânci, cum sunt bolurile, paharele și oalele, cu fața în jos, în mașina de spălat vase.
- Nu se recomandă supraîncărcarea mașinii sau încărcarea ei într-o manieră care nu respectă indicațiile. Articole care nu sunt adecvate pentru mașina de spălat vase:
- Mucuri de țigară sau de lumânare, lac, vopsea, substanțe chimice, materiale din aliaje de fier.
- Furculite, lingurile și cuțitele cu mâner de lemn, os, fildeș sau sidefate; obiecte lipite, obiecte murdărite cu substanțe chimice abrazive, acide sau de tip baze.
- Articole de plastic care nu sunt rezistente la căldură, recipiente de cupru sau recipiente acoperite cu staniu.
- Obiecte de aluminiu și argint (se pot decolora, își pot pierde strălucirea).
- Anumite tipuri de sticlă, porțelanuri cu tipare ornamentale imprimate, deoarece acestea se șterg chiar de la prima spălare; anumite articole de cristal, deoarece își pierd transparența în timp, tacâmuri lipite care nu sunt rezistente la căldură, pahare de cristal cu plumb, tocătoare, articole produse cu fibră sintetică;
- Articolele absorbante, de tipul bureților și al cârpelor de bucătărie, nu sunt adecvate pentru introducerea în mașina de spălat vase. Avertisment: Aveți grijă să cumpărați seturi de articole rezistente la spălare în mașina de spălat vase.

INSTALAREA MAȘINII

Poziționarea mașinii

Când stabiliți locul de instalare, alegeți un spațiu accesibil, pentru încărcarea și descărcarea vaselor din mașină.

Nu montați mașina în orice spațiu în care există probabilitatea ca temperatura ambientală să coboare sub 0°C.

Înainte de poziționare, scoateți mașina din ambalaj, respectând avertismentele de pe ambalaj. Poziționați mașina aproape de robinetul de alimentare sau de scurgere. Trebuie să montați mașina ținând cont de faptul că racordurile sale nu pot fi modificate după ce sunt efectuate.

Nu apucați mașina de ușă sau de panou pentru a o muta.

Asigurați-vă că lăsați o anumită distanță în părțile laterale ale mașinii, pentru a o muta cu ușurință, înainte și înapoi, în timpul curățării.

Când poziționați mașina, asigurați-vă că furtunul de alimentare și cel de scurgere nu sunt strivite. De asemenea, asigurați-vă că mașina nu este amplasată pe cablul electric.

Reglați picioarele reglabile ale mașinii, pentru a fi poziționată pe linie dreaptă și echilibrată. Poziționarea adecvată a mașinii asigură deschiderea și închiderea fără probleme a ușii. Dacă ușa mașinii nu se închide în mod corespunzător, verificați dacă mașina este stabilă pe podea; dacă nu, reglați picioarele reglabile, pentru a-i asigura stabilitatea. If the door of you machine does not close properly, check if the machine is stable on the floor; if not, adjust the adjustable feet and ensure its stable position.

Racordarea la rețeaua de apă

Instalația sanitară trebuie să fie adecvată pentru montarea unei mașini de spălat vase. De asemenea, recomandăm să montați un filtru la intrarea în casă ori apartament, pentru a evita producerea oricăror defecțiuni ale mașinii, cauzate de orice contaminare (nisip, lut, rugină etc.), care poate fi transportată ocazional prin rețeaua de alimentare cu apă sau prin instalația sanitară, și pentru a împiedica îngălbenirea sau formarea de depozite, după spălare.

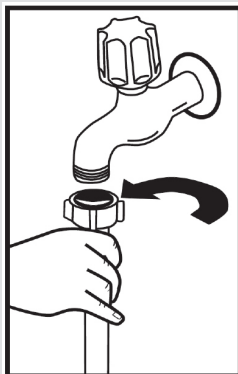

Furtunul de alimentare cu apă

Nu utilizați furtunul de alimentare a mașinii vechi. Utilizați, în schimb, furtunul de alimentare nou, cu care este prevăzută mașina dumneavoastră. În situația în care conectați un furtun de alimentare nefolosit - nou sau lung, lăsați să curgă apă prin el înainte de efectuarea racordului. Conectați furtunul de alimentare cu apă direct la robinetul de alimentare. Presiunea asigurată de robinet trebuie să fie de minimum 0,03 Mpa și de maximum 1 Mpa. Dacă presiunea apei depășește 1 Mpa, trebuie montată o valvă de reducere a presiunii, între robinet și furtun.

După efectuarea racordurilor, robinetul trebuie deschis complet și trebuie verificată etanșeitatea. Din motive de siguranță, vă recomandăm să opriți robinetul când mașina nu este utilizată pentru o perioadă lungă de timp.

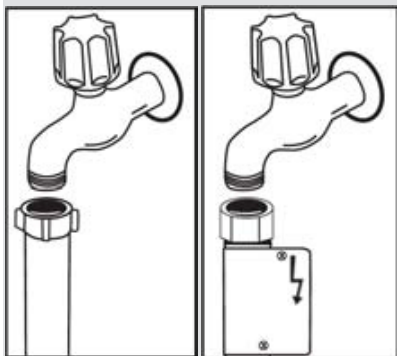

NOTĂ: Pentru anumite modele, se folosește o garnitură Aquastop. În cazul în care utilizați Aquastop, există o tensiune periculoasă. Nu tăiați garnitura Aquastop. Nu permiteți încolăcirea sau răsucirea garniturii.

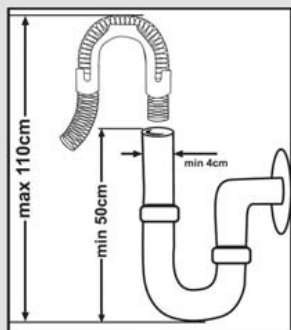

Furtunul de evacuare a apei Furtunul de evacuare a apei se poate racorda direct la sifonul de scurgere în sistemul de canalizare, ori la sifonul de scurgere al chiuvetei.

Utilizând o țevă curbată specială (dacă există), apa se poate scurge direct în chiuvetă, conectând țeava curbată, peste marginea chiuvetei. Această racordare trebuie să se facă la o distanță între 50 și 110 cm de la podea.

CAPITOLUL -3: INSTALAREA MAȘINII

Avertisment: Când se utilizează un furtun de scurgere mai lung de 4 m, există riscul ca vasele să rămână murdare. În acest caz, SHARP nu își asumă responsabilitatea.

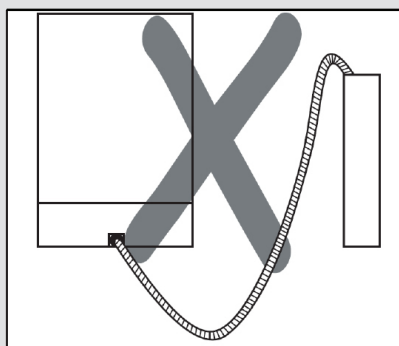
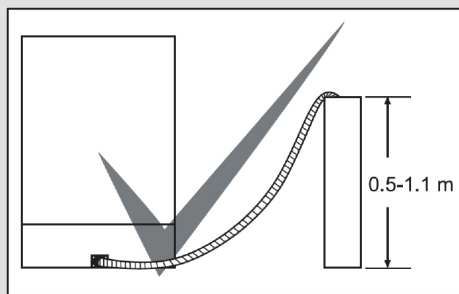

Racordare electrică

Ștecărul împământat a mașinii trebuie conectat la o priză împământată, ce asigură tensiunea și curentul adecvate. Dacă nu există nicio instalație de împământare, solicitați serviciile unui electrician calificat, pentru executarea ei. În cazul utilizării fără împământare instalată, compania noastră nu va fi responsabilă pentru orice pierdere de utilitate ce se poate produce. Siguranța din locuință trebuie să înregistreze 10 - 16 A. Mașina dumneavoastră funcționează cu o tensiune de 220 - 240 V. Dacă tensiunea de alimentare în locuința dumneavoastră este de 110V, conectați un transformator de 110/220 V și 3000 W între mașină și sursa de alimentare. Mașina nu trebuie conectată la alimentare în timpul poziționării. Utilizați întotdeauna ștecărul izolat, furnizat împreună cu mașina dumneavoastră. Utilizarea în condiții de tensiune redusă va cauza o scădere a calității în procesul de spălare. Cablul electric al mașinii trebuie înlocuit doar de un service autorizat sau de un electrician autorizat. Dacă acest lucru nu este respectat, se pot produce accidente. Din motive de siguranță, vă recomandăm să deconectați ștecărul, când mașina nu este utilizată pentru o perioadă lungă de timp. Pentru a nu cauza un șoc electric, nu deconectați mașina cu mâinile ude. Când deconectați mașina de spălat de la rețeaua de alimentare electrică, trageți întotdeauna de ștecăr. Nu trageți niciodată de cablu.

Montarea sub blat a mașinii de spălat vase

Dacă doriți să montați mașina de spălat vase sub blat, verificați dacă există suficient spațiu sub acesta și dacă instalația sanitară-cablurile sunt adecvate pentru această montare. **1** Dacă decideți că spațiul de sub blatul de lucru este adecvat pentru montarea mașinii, îndepărtați blatul, conform ilustrației. **2**

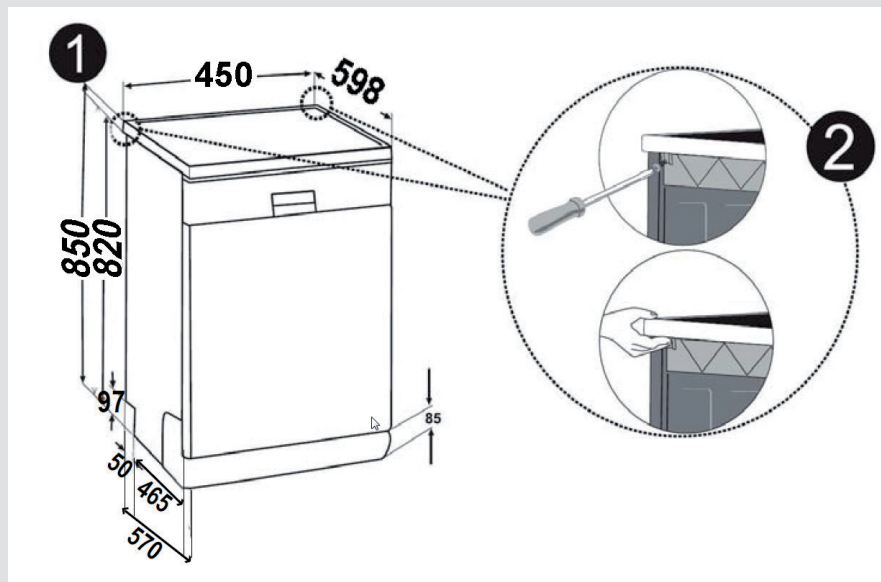

Avertisment: Suprafața sub care plănuiți să montați mașina, îndepărtând blatul, trebuie să fie stabilă și să împiedice producerea unui dezechilibru.

Pentru îndepărtarea blatului, îndepărtați șuruburile care îl susțin, poziționate în partea din spate a mașinii, apoi împingeți panoul frontal cu 1 cm din partea frontală către partea din spate și ridicați-l.

CAPITOLUL -3: INSTALAREA MAȘINII

Reglați picioarele mașinii, în funcție de înclinația podelei. **3** Fixați mașina de spălat vase, împingând-o sub blat, fără a permite strivirea sau îndoirea furtunurilor. **4**

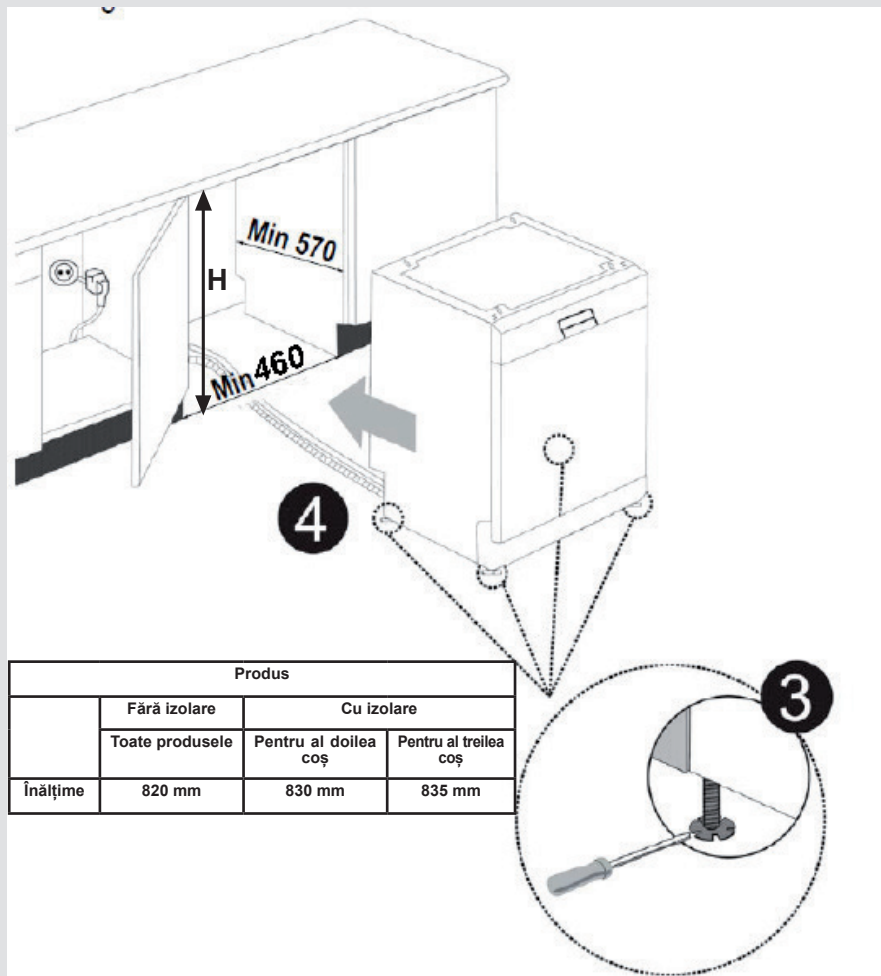

Avertisment: După îndepărtarea blatului, mașina trebuie amplasată într-un spațiu închis ale cărui dimensiuni sunt prezentate în fig.

CAPITOLUL-4: ÎNCĂRCAREA MAȘINII DE SPĂLAT VASE

ÎNCĂRCAREA MAȘINII DE SPĂLAT VASE

Așezați vasele în mașina de spălat vase, în mod corespunzător.

Mașina este prevăzută cu două coșuri separate, pentru încărcarea vaselor. Coșul de jos este pentru vase rotunde și adânci.

Coșul de sus este pentru articole subțiri și înguste. Se recomandă să utilizați coșul de tacâmuri, pentru a obține cel mai bun rezultat.

Pentru a evita posibilele răniri, așezați cuțitele cu mânere lungi și vârfuri ascuțite cu punctele ascuțite în jos sau orizontal, în coș.

Avertisment: Așezați vasele în mașina de spălat vase, astfel încât să nu împiedice rotirea brațelor de pulverizare inferioare și superioare.

ATINGERE FINĂ

Coș superior

Raft cu înălțime reglabilă

Aceste rafturi sunt proiectate să mărească capacitatea coșului superior. Puteți pune paharele și căniile pe aceste rafturi. Puteți regla înălțimea acestor rafturi. Datorită acestei caracteristici, puteți pune pahare de diferite dimensiuni sub aceste rafturi. Datorită elementelor de reglare a înălțimii montate pe coș, puteți utiliza aceste rafturi la 2 înălțimi diferite. Suplimentar, puteți pune furculițe lungi, cuțite și linguri pe partea laterală a rafturilor, astfel încât acestea să nu blocheze rotirea brațului de pulverizare.

Caracteristica fină a suprafeței rafturilor este destinată pentru paharele cu picior înalt subțire.

Paharul pentru vin este pus în zona prezentată în imagine.

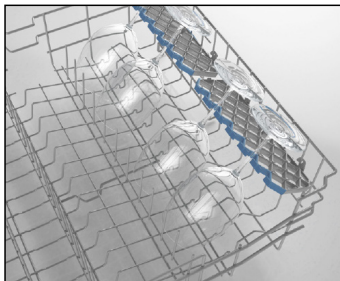

ATINGERE FINĂ

Coș superior

Raft cu înălțime reglabilă

Aceste rafturi sunt proiectate să mărească capacitatea coșului superior. Puteți pune paharele și căniile pe aceste rafturi. Puteți regla înălțimea acestor rafturi. Datorită acestei caracteristici, puteți pune pahare de diferite dimensiuni sub aceste rafturi.

Datorită elementelor de reglare a înălțimii montate pe coș, puteți utiliza aceste rafturi la 2 înălțimi diferite. Suplimentar, puteți pune furculițe lungi, cuțite și linguri pe partea laterală a rafturilor, astfel încât acestea să nu blocheze rotirea brațului de pulverizare.

Caracteristica fină a suprafeței rafturilor este destinată pentru paharele cu picior înalt subțire.

Paharul pentru vin este pus în zona prezentată în imagine.

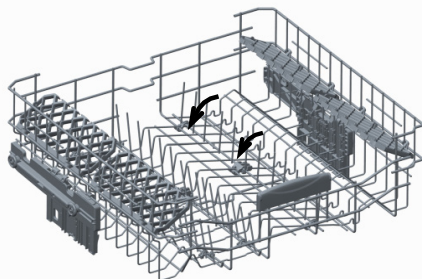

CAPITOLUL-4: ÎNCĂRCAREA MAȘINII DE SPĂLAT VASE

Reglarea înălțimii coșului de sus, când acesta este plin

Mecanismul de reglare a înălțimii pe coșul de sus al mașinii dumneavoastră este proiectat pentru a vă permite să reglați înălțimea coșului de sus, în sus sau în jos, fără a-l scoate din mașină când aceasta este plină, și să creați spații ample, în zona superioară sau inferioară a mașinii de spălat vase, în funcție de necesități. Coșul mașinii dumneavoastră este setat în poziție superioară, conform setărilor din fabrică. Pentru a ridica coșul, țineți-l de ambele părți și trageți-l în sus. Pentru a-l coborî, țineți-l din nou de ambele părți și lăsați-l. Asigurați-vă că ambele părți ale

mecanismului de reglare a coșului încărcat se află în aceeași poziție (sus sau jos)

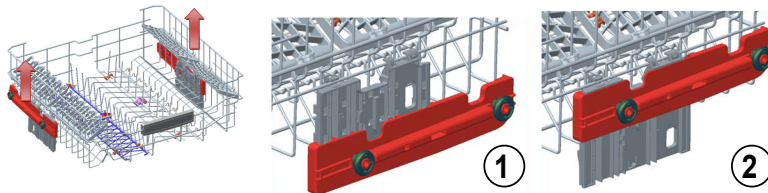

Coșul de jos

Grătare pliabile

Grătarele pliabile, formate din două părți amplasate pe coșul de jos al mașinii dumneavoastră, sunt proiectate pentru a vă permite să așezați cu mai multă ușurință articole mari, cum sunt oalele, tigăile etc. Dacă este necesar, fiecare parte se poate plia separat ori se pot plia toate, obținându-se spații mai mari. Puteți utiliza grătarele pliabile, ridicându-le sau pliiindu-le în jos.

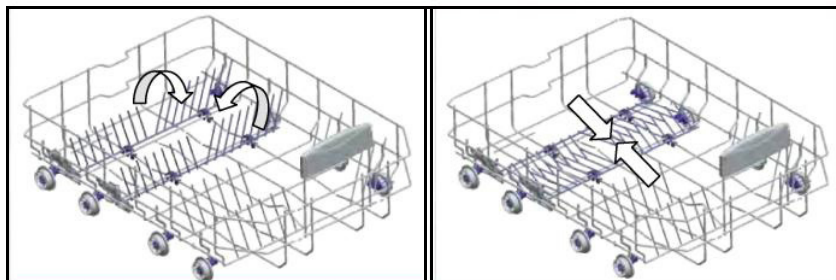

CAPITOLUL-4: ÎNCĂRCAREA MAȘINII DE SPĂLAT VASE

Coșul de sus pentru tacâmuri

Coșul de sus pentru tacâmuri este proiectat pentru furculițe, linguri, cuțite, ustensile lungi și articole mici.

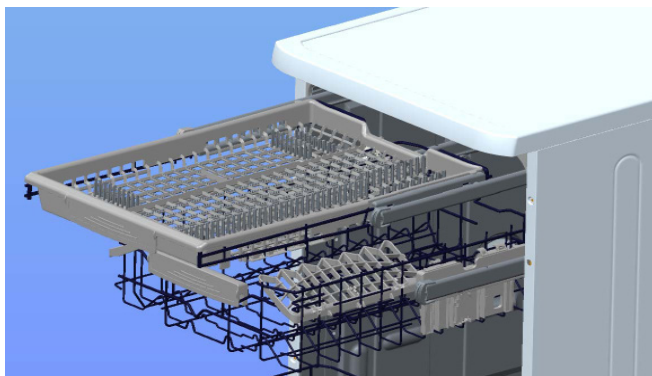

Pentru că poate fi scos cu ușurință din mașină, acesta permite ca vasele să fie scoase din mașină, împreună cu coșul, după spălare.

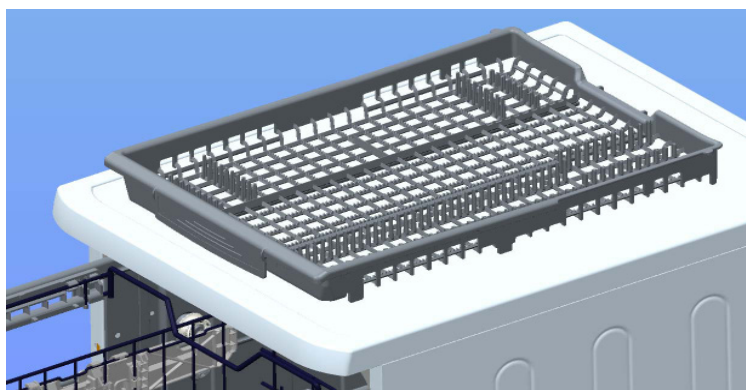

Avertisment: Cuțitele și alte obiecte ascuțite trebuie așezate orizontal, în coșul pentru tacâmuri.

CAPITOLUL-4: ÎNCĂRCAREA MAȘINII DE SPĂLAT VASE

Încărcări alternative ale coșului
Coșul de jos



Coșul de sus



CAPITOLUL-4: ÎNCĂRCAREA MAȘINII DE SPĂLAT VASE

Încărcări incorecte

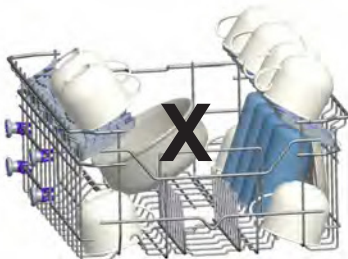
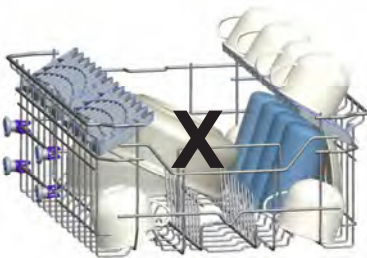
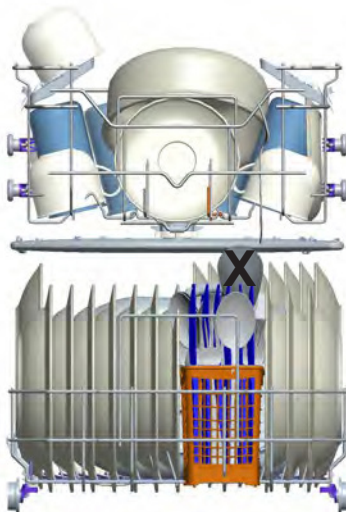

Notă importantă pentru laboratoarele de testare

Pentru informații detaliate cu privire la testele de performanță, vă rugăm să contactați următoarea adresă: "dishwasher@standardtest.info". În emailul dumneavoastră, vă rugăm să menționați denumirea modelului și seria (20 de cifre), menționate pe ușa aparatului.

CAPITOLUL -5: DESCRIERILE PROGRAMELOR

Elementele programului

Nr. de program	1	2	3	4 (referință)
Denumirea programului	Prespălare	Mini 14' (Spălare cu jet)	Rapid 30'	Eco
Temperaturi	Fără încălzire		40°C	50°C
Tipuri de resturi alimentare	Prespălați pentru clătirea și înmuierea resturilor de pe vasele murdare de câteva zile	Prespălați pentru clătirea și înmuierea resturilor, în așteptarea încărcării complete, apoi selectați un program	Cafea, lapte, ceai, cârnuri reci, legume rămase în vase pentru perioadă scurtă de timp	Cafea, lapte, ceai, cârnuri reci, legume rămase în vase pentru perioadă scurtă de timp
Nivel de murdărie	-	Redus	Redus	Mediu
Cantitatea de detergent B: 25 cm ³ / 15 cm ³ A: 5 cm ³	-	A+B	B	A+B
	Prespălare	Spălare principală	Spălare la 40°C	Prespălare
	Final	Clătire cu apă caldă	Clătire cu apă rece	Spălare la 50°C
		Final	Clătire cu apă caldă	Clătire cu apă caldă
			Final	Uscare
				Final
Durata programului (min.)	15	14	30	185
Consum de energie (kW oră)	0,02	0,34	0,74	0,65
Consum de apă (litri)	4,2	6,6	10,9	9,0

AVERTISMENT: Programele scurte nu includ pasul de uscare. Valorile declarate mai sus sunt valori obținute în condiții de laborator, în conformitate cu standardele relevante. Aceste valori se pot modifica în funcție de condițiile de mediu și de utilizare a produsului (tensiunea în rețea, presiunea apei, temperatura de intrare a apei și temperatura mediului).

CAPITOLUL -5: DESCRIERILE PROGRAMELOR

Elementele programului

Nr. program	5	6	7	8	9
Denumirea programului	Express 50 min.	Spălare duală	Igienă	Auto Intensiv 60°C - 70°C	Spălare cu abur
Temperaturi	65°C	60°C	70°C	65°C	65°C
Tipuri de resturi alimentare	supe, sosuri, paste, ouă, pilaf, cartofi și vase de cuptor, mâncăruri prăjite	Supe, sosuri, paste, ouă, pilaf, cartofi și vase de cuptor, mâncăruri prăjite	Vase cu murdărire densă, rămase multă vreme, care au nevoie de spălare igienică	supe, sosuri, paste, ouă, pilaf, cartofi și vase de cuptor, mâncăruri prăjite	supe, sosuri, paste, ouă, pilaf, cartofi și vase de cuptor, mâncăruri prăjite
Nivel de murdărire	Mediu	Mediu	Mare	Mediu	Mediu
Cantitatea de detergent B: 25 cm ³ / 15 cm ³ A: 5 cm ³	A+-B	A+-B	A+-B	A+-B	A+-B
	Spălare la 65°C	Spălare la 40°C	Spălare la 50°C	Reglați automat intervalul de spălare, cu temperatura și cantitatea de apă, determinând nivelul de murdărire al vaselor	Prespălare
	Clătire intermediară	Spălare la 65°C	60°C Wash		Spălare la 65°C
	Clătire cu apă caldă	Spălare la 45°C	Clătire cu apă rece		Clătire cu apă rece
	Final	Clătire cu apă caldă	Clătire cu apă caldă		Clătire intermediară
		Uscare	Uscare		Clătire cu apă caldă
		Final	Final		Uscare
					Final
Durata programului (min.)	50	113	123	111-179	161
Consum de energie (kW oră)	1,29	1,43	1,55	1,30-1,95	1,30
Consum de apă (litri)	10,7	15,4	15	12,3-24,6	20,3

CAPITOLUL -6: PORNIREA MAȘINII ȘI SELECTAREA UNUI PROGRAM

Selectarea programului și utilizarea mașinii

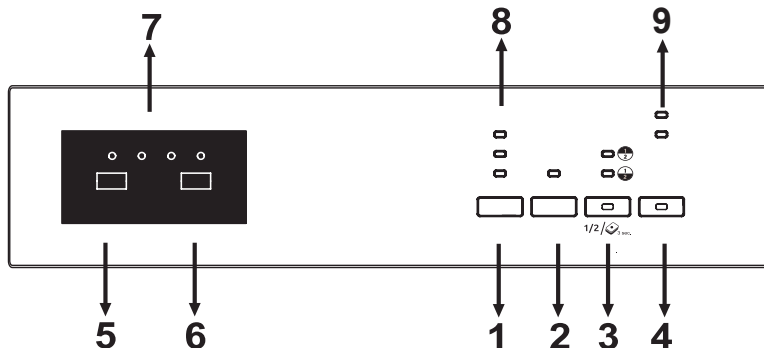

Apăsând butonul On / Off (4), mașina pornește. Lampa On / Off luminează atât timp cât mașina este pornită.

Selectați programul corespunzător apăsând butonul de programare (5).

Apăsăți butonul Start / Pauză (6) pentru a porni programul. Apoi, lampa de spălare se aprinde, iar indicatorul pentru timpul rămas (7) indică durata programului. De asemenea, indică timpul rămas în timpul fluxului de programare.

Dacă deschideți ușa mașinii în timp ce programul continuă, durata programului este pusă pe pauză, iar numărul programului și durata programului sunt afișate alternativ.

Fluxul programului poate fi monitorizat prin lămpile de Spălare, Clătire Uscată și de Final de pe indicatorul pentru timpul rămas (7). Mașina este silențioasă timp de aproximativ 40-50 de minute, cât timp este aprinsă lampa de uscare.

NOTĂ: Prin apăsarea butonului de încărcare pe jumătate (3), pot fi executate trei tipuri de spălare pentru ambele coșuri, coșul superior și coșul inferior. Apăsăți până când lampa coșului care conține vasele de spălat este aprinsă. Cu siguranță nu vor exista vase în coș care să rămână nespălate.

NOTĂ: Apăsăți butonul de încărcare pe jumătate timp de 3 secunde pentru a activa opțiunea Tablet când utilizați detergent combinat care conține sare, agent de clătire și funcții suplimentare.

NOTĂ: Puteți selecta opțiunea de economisire a energiei, care activează sistemul de deschidere a ușii, la finalul programului. Sistemul de deschidere automată a ușii asigură performanța de uscare necesară la temperaturi de clătire scăzute și reduce consumul de energie.

NOTĂ: Pentru a reduce durata spălării, selectați opțiunea Extra Rapid prin apăsarea butonului Extra până când lampa se aprinde. Această opțiune spală vasele cu o presiune mai mare și oferă o utilizare mai economică a apei.

NOTĂ: Atunci când opțiunea Extra Silențios este activată prin apăsarea butonului Extra până când LED-ul său este pornit, vasele sunt spălate cu mai puțină presiune, oferind astfel o spălare mai sensibilă și mai silențioasă.

NOTĂ: Dacă ați utilizat o funcție suplimentară în ultimul program de spălare, aceasta va rămâne activă în următorul program de spălare. Dacă doriți să anulați această caracteristică pentru noul program de spălare selectat, apăsați butonul Extra (1), Delay - întârziere (2) sau Half load - încărcare pe jumătate (3) până când lămpile aferente sunt oprite sau opriți mașina cu ajutorul butonului On / Off (4). Dacă doriți să utilizați funcții suplimentare cu programul nou selectat, selectați funcțiile dorite.

NOTĂ: Blocarea pentru copii este activată / dezactivată prin apăsarea butoanelor „Extra” (1) și „Half Load” (3) timp de aproximativ 3 secunde. Când este activată, toate LED-urile clipeșc și „CL” este afișat o dată pe indicatorul timpului rămas (7). Când este dezactivată, toate lămpile și „CL” clipeșc de două ori.

NOTĂ: Puteți amâna momentul pornirii programului selectat, de la 1-2...19 ore, apăsând butonul de întârziere (2) înainte de începerea programului. Dacă doriți să modificați timpul de întârziere, apăsați mai întâi butonul Start / Pauză și apoi butonul de întârziere pentru a selecta un nou interval de întârziere. Pentru a activa un nou interval de întârziere, apăsați butonul Start / Pauză. Pentru a anula întârzierea, trebuie să comutați la ora 0, folosind butonul de întârziere.

NOTĂ: Dacă utilizatorul comută mașina în poziția Oprit după selectarea timpului de întârziere și programul a început deja, timpul de întârziere este anulat.

NOTĂ: Când sarea de înmuiere nu este suficientă, indicatorul de avertizare pentru lipsa de sare (9) se aprinde și trebuie să umpleți compartimentul pentru sare.

NOTĂ: Atunci când agentul de limpezire nu este suficient, indicatorul de avertizare pentru pierderea de agent de limpezire (9) se aprinde și trebuie să umpleți compartimentul agentului de limpezire.

NOTĂ: Atunci când agentul de limpezire nu este suficient, indicatorul de avertizare pentru pierderea de agent de limpezire (9) se aprinde și trebuie să umpleți compartimentul agentului de limpezire.

CAPITOLUL -6: PORNIREA MAȘINII ȘI SELECTAREA UNUI PROGRAM

Schimbarea unui program

Dacă doriți să schimbați programul de spălare, în timp ce acesta rulează.

Apăsăți tasta Start/Pauză.

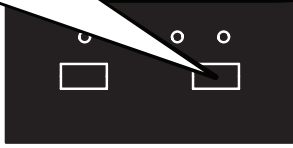

După oprirea programului, selectați programul dorit, cu ajutorul butonului de selecție de programe.



Porniți programul nou selectat apăsând butonul Start / Pauză.

Noul program pornit va înlocui vechiul program.

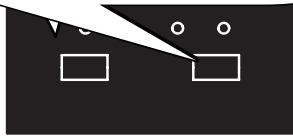

Anularea unui program

Dacă doriți să anulați programul de spălare în timp ce acesta rulează

Apăsăți tasta Start/Pauză timp de 3 secunde.

În timpul anulării, indicatorul de Final clipește. Mașina va evacua apa din interior în aproximativ 30 de secunde.

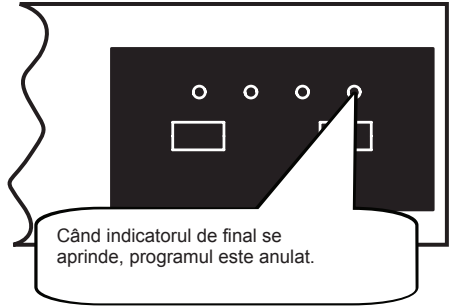
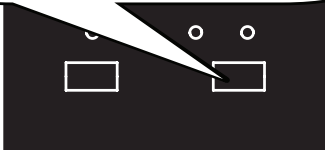

Când indicatorul de final se aprinde, programul este anulat.

Oprirea mașinii de spălat vase

Scoateți ștecherul din priză. Oprțiți robinetul.

Oprțiți mașina cu butonul de Pornire/ Oprire după ce programul s-a terminat și s-a aprins indicatorul de final.

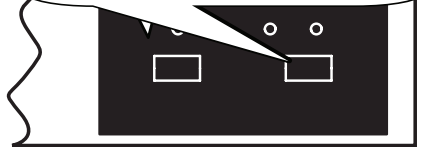

NOTĂ: Nu deschideți ușa înainte de finalizarea programului.

NOTĂ: La sfârșitul programului de spălare, puteți lăsa ușa mașinii dumneavoastră întredeschisă, pentru a finaliza uscarea.

NOTĂ: Dacă ușa mașinii este deschisă sau alimentarea electrică este deconectată în timpul spălării, programul va continua după închiderea ușii sau după reconectarea alimentării.

ELIMINAREA MAȘINII DE SPĂLAT VECHI

Acest simbol de pe produs sau ambalaj presupune că produsul nu trebuie tratat ca deșeu casnic. În schimb, acesta trebuie depus în puncte de colectare a deșeurilor, ce reciclează aparate electrice și electronice. Veți contribui la evitarea posibilelor efecte negative asupra mediului și sănătății oamenilor, rezultate din cauza procedurii eronate de tratare a deșeurilor, asigurând eliminarea adecvată a acestui produs. Reciclarea materialelor va ajuta la protejarea resurselor naturale. Pentru detalii suplimentare cu privire la reciclarea acestui produs, vă rugăm să contactați autoritățile locale, centrele de reciclare sau magazinul de unde ați achiziționat produsul.

Mașina de spălat vase conține un produs biocid în filtrul colectorului PP, pentru a preveni dezvoltarea bacteriilor.
Substanță activă: piritionă de zinc (Nr. CAS: 13463-41-7)





Service & Support

Visit Our Website
sharphomeappliances.com

SHARP
Be Original.



QW-HS25F443I-EU

Dishwasher

БГ Инструкции за експлоатация

СЪДЪРЖАНИЕ

ГЛАВА-1: ОПИСАНИЕ НА ПРОДУКТА	
Технически характеристики.....	5
Съответствие със стандартите и тестови данни	5
ГЛАВА-2: ИНФОРМАЦИЯ ЗА БЕЗОПАСНОСТ И ПРЕПОРЪКИ	
Рециклиране.....	6
Информация за безопасност	6
Препоръки	8
Неща, които не са подходящи за миене в съдомиялна машина	8
ГЛАВА-3: МОНТАЖ НА СЪДОМИЯЛНАТА МАШИНА	
Позициониране на съдомиялната	9
Водни връзки.....	9
Водозахранващ маркуч	10
Отточващ маркуч	10
Електрически връзки	11
ГЛАВА-4: ЗАРЕЖДАНЕ НА ВАШАТА СЪДОМИЯЛНА МАШИНА	
Лавици за съдове.....	14
Алтернативно зареждане на кошници	17
ГЛАВА -5: ОПИСАНИЕ НА ПРОГРАМИТЕ	
Програми	19
ГЛАВА -6: ВКЛЮЧВАНЕ НА СЪДОМИЯЛНАТА МАШИНА И ИЗБОР НА ПРОГРАМА	
Смяна на програма	22
Отмяна на програма	22
Изключване на съдомиялната машина.....	22

Уважаеми клиенти, Нашата цел е да Ви предложим висококачествени продукти, които надминават Вашите очаквания. Вашият уред е произведен в модерни съоръжения и е грижливо тестван за качество. Преди да използвате Вашия уред, внимателно прочетете тези инструкции, които включват основна информация за безопасно монтиране, поддръжка и употреба.

Работните инструкции важат за няколко модела. Въпреки това може да има разлики.

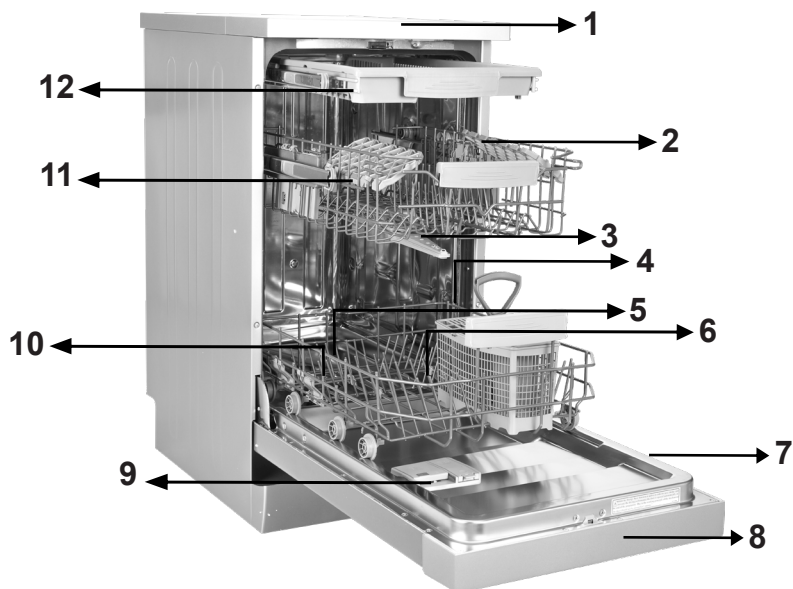

- | | |
|-------------------------------|--|
| 1. Работен плот | 7. Табелка с технически данни |
| 2. Горна кошница с лавици | 8. Контролен панел |
| 3. Горно разпръсквателно рамо | 9. Разпръсквател за измиващия и полиращия препарат |
| 4. Долна кошница | 10. Разпръсквател за сол |
| 5. Долно разпръсквателно рамо | 11. Дръжка на долната кошница |
| 6. Филтри | 12. Горна кошница за прибори |

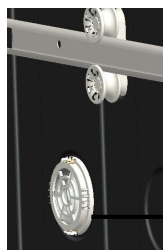

Турбо сушене: Тази система осигурява по-добро изсушаване на Вашите съдове.

ГЛАВА -1: ТЕХНИЧЕСКИ ХАРАКТЕРИСТИКИ

Технически характеристики

Капацитет	10 комплекта
Височина	850 mm
Височина (без работния плот)	820 mm
Ширина	450 mm
Дълбочина	598 mm
Тегло нето	40 кг
Захранване	220-240 V, 50 Hz
Максимална мощност	1900 W
Мощност на нагревателния елемент	1800 W
Мощност на работната помпа	100 W
Мощност на източващата помпа	30 W
Налягане на притока на водата	0.03 MPa (0,3 bar)-1 MPa (10 bar)
Напрежение	10 A

В съответствие със стандартите и тестовите данни / Декларацията за съответствие на ЕС

Този продукт отговаря на изискванията на всички приложими директиви на ЕС със съответните хармонизирани стандарти, които осигуряват за СЕ маркировката.

Електронно копие на настоящия наръчник можете да намерите на **www.sharphomeappliances.com**.

Рециклиране

- Някои компоненти и опаковката на Вашата съдомиялна са произведени от материали, които могат да се рециклират.
- Пластмасовите елементи са маркирани с международни символи: (>PE< , >PS< , >POM< , >PP< ,)
- Картонените елементи са произведени от рециклирана хартия и те трябва да се изхвърлят в контейнери за разделно събиране обозначени за хартия с цел рециклиране.
- Такива материали не са подходящи да бъдат изхвърляни в обикновени контейнери за боклук. Те трябва да бъдат предадени в съответните центрове за рециклиране.
- Свържете се със съответния център за рециклиране, за да получите информацията относно методите и пунктовете за изхвърляне.

Информация за безопасност

Когато Вашата съдомиялна Ви бъде доставена

- Проверете за щети по Вашата съдомиялна или нейната опаковка, Никога не стартирайте съдомиялна, която е повредена по някакъв начин, свържете се с оторизиран сервиз.
- Разопакувайте опаковката, както е показано и я изхвърлете в съответствие с правилата.

Важни точки, на които трябва да обърнете внимание по време на монтажа на съдомиялната

- Изберете подходящо, безопасно и нивелирано място за инсталирането на Вашата съдомиялна.
- Осъществете монтажа и свързването на Вашата съдомиялна следвайки следните инструкции.
- Тази съдомиялна трябва да бъде монтирана и обслужвана само от оторизиран сервиз.
- За съдомиялната трябва да се използват единствено оригинални резервни части.
- Преди осъществяването на монтажа се уверете, че щепселът на съдомиялната е изваден от контакта.
- Проверете дали електрическата система в дома е направена съгласно правилата.
- Всички електрически връзки трябва да отговарят на стойностите, посочени върху табелката с данни.
- Обърнете специално внимание и се уверете, че съдомиялната не е застъпила захранващия електрически кабел.
- Никога не използвайте удължител или разклонител за свързване. Щепселът трябва да бъде удобен за достъп след като съдомиялната е била монтирана.
- След като монтирате съдомиялната на удобно място, първото пускане

трябва да бъде без тя да е заредена.

Ежедневна употреба

- Тази съдомиялна е за домашна употреба, не я използвайте за други цели. Търговската употреба на съдомиялната ще направи гаранцията невалидна.
 - Не стъпвайте, не сядайте и не поставяйте товар, когато вратата на съдомиялната е отворена, защото може да я преобърнете.
 - Никога не поставяйте в отделенията за препаратите за измиване и полиране друго освен препарати, специално произведени за съдомиялни машини. Нашата компания няма да носи отговорност за това.
 - Водата в секцията за измиване не е питейна, затова не я пийте.
 - Поради опасност от експлозия, не поставяйте в секцията за измиване какъвто и да е вид химически препарати, като например разтворители.
 - Проверете дали пластмасовите елементи са термоустойчиви преди да ги поставите за измиване.
 - Този уред може да се използва от деца на възраст над 8 години и от лица, които са с намалени физически, умствени или сензорни възможности, или нямат опит и необходимите знания, ако са под наблюдение или са инструктирани относно работата с уреда по безопасен начин и разбират възможните опасности. Децата не трябва да си играят с уреда. Почистването и поддръжката от потребителите не трябва да се осъществява от деца, които не са под наблюдение.
 - Не поставяйте неподходящи или тежки предмети над допустимия капацитет на кошницата във Вашата съдомиялна. SHARP не носи отговорност за щети по вътрешните части на уреда.
 - Вашата съдомиялна не трябва да се отваря, докато е в режим на работа. Предпазен клапан осигурява спирането на съдомиялната, ако вратата бъде отворена.
 - Не оставяйте вратата на съдомиялната отворена, за да избегнете инциденти.
 - Поставяйте ножове и други предмети с остри върхове в кошницата за прибори, като остриета сочат надолу.
 - Ако захранващият кабел е повреден, трябва да бъде заменен от SHARP или от негов техник.
 - Ако опцията "Спестяване на енергия" е избрана в позиция "Да", вратата ще се отвори след края на програмата. Не затваряйте насила вратата в продължение на една минута, за да избегнете повреда на автоматичния механизъм на вратата. Вратата трябва да стои отворена 30 минути, за да бъде сушенето ефективно (при модели с автоматично отваряща се врата).
- Предупреждение:** Не заставайте пред вратата след звуковия сигнал за автоматично отваряне.

За безопасността на Вашите деца

- След като отстраните опаковката на уреда се уверете, че опаковъчният материал е недостъпен за деца.
- Не позволявайте на децата да играят с уреда или да го пускат в действие.
- Съхранявайте препаратите за измиване и полиране далеч от децата.
- Дръжте децата далече от съдомиялната машина, когато тя е отворена, тъй като може да има остатъци от почистващите средства вътре в съдомиялната.
- Уверете се, че старата Ви съдомиялна не представлява опасност за Вашите деца. Децата биха могли да се заключат в стари уреди. За да предотвратите подобна ситуация, отчупете устройството за заключване на старата Ви съдомиялна и срежете електрическите кабели.

В случай на повреда

- Всякаква ремонтна дейност осъществена от друг персонал, различен от оторизиран сервизен персонал, ще доведе до невалидност на гаранцията.
- Преди да пристъпите към ремонтни действия се уверете, че съдомиялната е изключена от главното захранване. Изключете предпазителя или извадете щепсела от контакта. Не теглете за кабела, когато изключвате уреда. Уверете се, че сте затворили водния кран.

Препоръки

- За спестяване на енергия и вода, отстранете от съдовете едрите остатъци от храната преди да ги поставите в съдомиялната. Пуснете Вашата съдомиялна след като напълно сте я заредили.
- Използвайте програмата за предварително миене само когато е необходимо.
- Поставяйте в съдомиялната предметите с отвори като купи, чаши и тенджери, с отворите обърнати надолу.
- Препоръчваме Ви да не зареждате във Вашата съдомиялна прекалено много съдове или по начин, различен от обозначеното.

Предмети, които са неподходящи за измиване в съдомиялна:

- Пепелници, свещници, лакирани предмети, предмети съдържащи химически субстанции и предмети от стоманена сплав;
- Вилици, лъжици или ножове с дръжки изработени от дърво, слонова кост, седеф; слепени, рисувани изделия; изделия изцапани с абразивни химикали, окислителни или основи.
- Пластмасови предмети, които не са термоустойчиви, медни или калайдисани съдове.
- Алуминиеви или сребърни предмети (те могат да се обезцветят и/или да потъмнеят).
- Някои деликатни видове стъкла, порцелан с отпечатани орнаменти, които могат да избледнеят още след първото измиване; някои кристални изделия, които могат да изгубят своята прозрачност; залепени прибори, които не са термоустойчиви, чаши от оловен кристал, дъски за рязане, продукти изработени от синтетични нишки.
- Абсорбиращи изделия като гъби или кухненски парцали не са подходящи за измиване в съдомиялна машина.

Внимание: В бъдеще купувайте прибори подходящи за измиване в съдомиялна машина.

ГЛАВА -3: МОНТАЖ НА СЪДОМИЯЛНАТА МАШИНА

МОНТАЖ НА СЪДОМИЯЛНАТА МАШИНА

Позициониране на съдомиялната

Когато определяте мястото, на което ще поставите Вашата съдомиялна, погрижете се да изберете място, което е лесно за зареждането и изваждането на Вашите съдове.

Не поставяйте Вашата съдомиялна в помещение, където температурата може да падне под 0°C.

Преди да я позиционирате, извадете съдомиялната от опаковката ѝ, следвайки предупрежденията върху опаковката.

Позиционирайте съдомиялната близо до водния кран или водосточната тръба. Трябва да поставите Вашата съдомиялна имайки предвид, че връзките ѝ няма да бъдат променяни след като бъдат направени.

Не използвайте вратата или панела на съдомиялната, за да я премествате.

Погрижете се да оставите достатъчно място от всички страни на съдомиялната, за да можете да я придвижвате свободно напред и назад по време на чистене.

Уверете се, че хранящият и отточният маркучи не са прегънати докато сте позиционирали съдомиялната. Също така се уверете, че машината не е застъпила електрическия кабел.

Регулирайте крачетата на съдомиялната така, че тя да остане нивелирана и балансирана. Правилното позициониране на съдомиялната гарантира, че няма да има проблем с отварянето и затварянето на нейната врата. Ако вратата на Вашата съдомиялна не се затваря правилно, проверете дали съдомиялната е стабилна върху пода. Ако не, регулирайте крачетата и осигурете нейната стабилна позиция.

Свързване към водната инсталация

Домашната водопроводна система трябва да е подходяща за свързване към нея на съдомиялна машина. Освен това, ние Ви препоръчваме да монтирате филтър на входа на водата в къщата или апартамента Ви, за да се предотврати каквато и да е повреда на съдомиялната машина поради някакви замърсявания (пясък, глина, ръжда и др.), които могат случайно да се пренесат от централния или домашния водопровод и да предизвикат такива оплаквания като пожълтяване и образуване на отлагания след измиване.

ГЛАВА -3: МОНТАЖ НА СЪДОМИЯЛНАТА МАШИНА

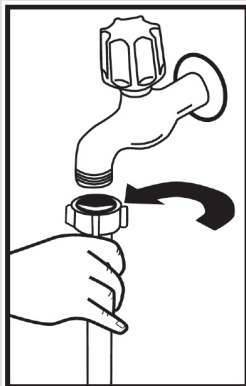

Водозахранващ маркуч

Не използвайте водозахранващия маркуч на старата Ви съдомиялна. Използвайте новия водозахранващ маркуч, доставен с Вашата съдомиялна. Ако ще използвате нов или неизползван дълго време водозахранващ маркуч на Вашата съдомиялна, оставете да протича през него вода за известно време, преди да извършите свързването. Свържете водозахранващия маркуч директно към водния кран. Налягането на водата в крана трябва да бъде минимум 0.03 Мра и максимум 1 Мра. Ако налягането на водата е над 1 Мра, -трябва между крана и маркуча да се монтира предпазен вентил.

След като свързките са изпълнени, водният кран трябва да се отвори напълно и да се провери за теч на вода. С цел безопасност ние Ви препоръчваме да спрете водата от водния кран, когато съдомиялната няма да се използва за дълъг период от време.

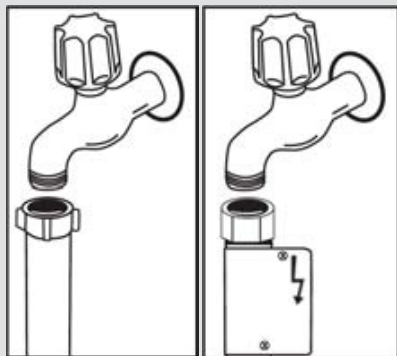

ЗАБЕЛЕЖКА: В някои модели се използва устройство аква-стоп. В случай на използване на аква-стоп съществува опасно напрежение. Не срязвайте водната тръба с аква-стоба. Не позволявайте нагъване или усукване.

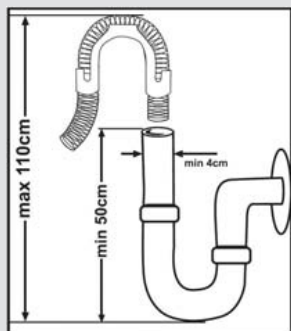

Отточващ маркуч

Отточващият маркуч може да се свърже директно към водопроводния дренажен отвор или към сифона на кухненския умивалник.

Използвайки специална огъната тръба (ако е налична), водата може да се изхвърля директно в умивалника през огънатата тръба, окачена на ръба на умивалника. Тази връзка трябва да бъде на минимална височина 50 см и на максимално разстояние от пода на 110 см.

ГЛАВА -3: МОНТАЖ НА СЪДОМИЯЛНАТА МАШИНА

Предупреждение: Когато се използва маркуч за изхвърляне на водата по-дълъг от 4 м, съдовете могат да останат мръсни. В такъв случай нашата компания не носи отговорност.

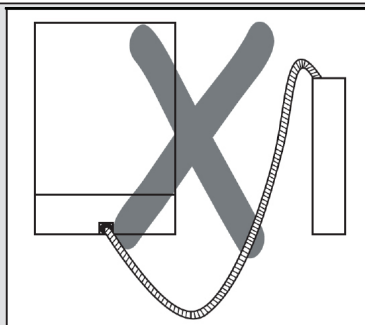
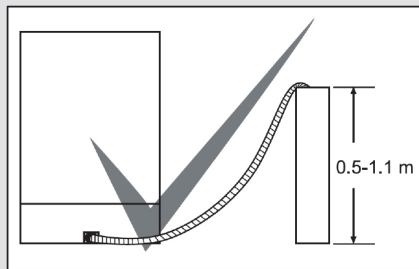

Електрическо свързване

Заземеният щепсел на Вашата съдомиялна машина трябва да се свърже към заземен контакт, предоставящ подходящо напрежение и сила на тока. Ако няма заземяваща инсталация, трябва компетентен електротехник да я изгради. В случай на използване на съдомиялната без инсталирано заземяване, нашата фирма не поема отговорност за неработещ уред.

Предпазителят на домашната електрическа инсталация трябва да е съобразен със сила на тока 10-16 А. Вашата съдомиялна е настроена за 220-240 V. Ако напрежението в домашната Ви инсталация е 110 V, свържете трансформатор за 110/220 V и 3000 W между съдомиялната и инсталацията.

Съдомиялната машина не трябва да бъде свързана към електрозахранването по време на нейното позициониране. Използвайте винаги изолирания щепсел, доставен с Вашата съдомиялна машина. Работата при ниско напрежение може също да влоши качеството на измиване. Електрическият кабел на съдомиялната машина трябва да бъде подменян само от оторизиран сервиз или оторизиран електротехник. Неспазването на това условие може да доведе до нещастни случаи. С цел безопасност ние Ви препоръчваме да извадите щепсела, когато съдомиялната няма да се използва за дълъг период от време. За да не предизвикате електрически удар, не изключвайте щепсела с мокри ръце.

Когато изключвате съдомиялната машина от главното захранване, винаги изтегляйте щепсела. Никога не теглете самия кабел.

Поставяне на съдомиялната в шкаф

Ако желаете да поставите Вашата съдомиялна в шкаф, проверете дали имате достатъчно място под горния плот и дали водопроводните тръби са подходящи за това. **1** Ако сметнете, че пространството под горния плот е подходящо за поставяне на Вашата съдомиялна машина, отстранете работния плот, както е показано на изображението. **2**

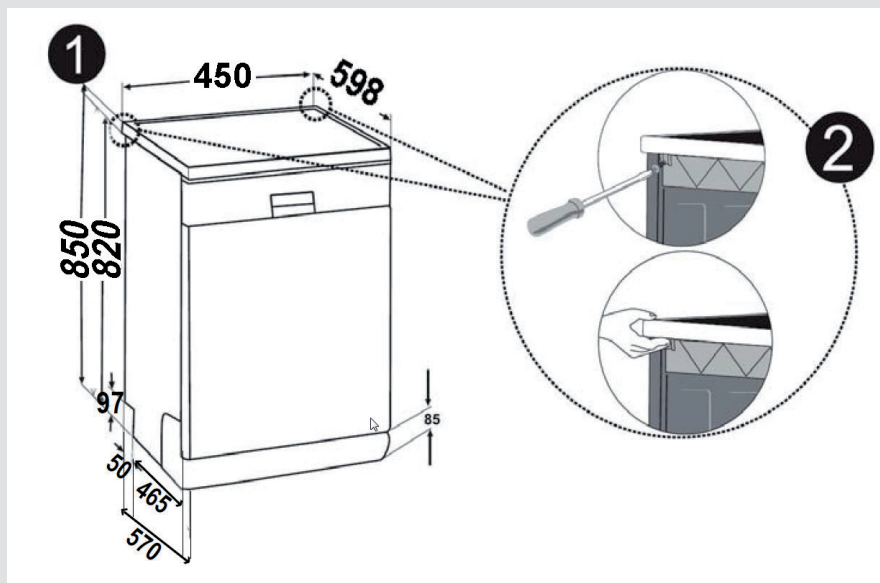

Предупреждение: Повърхността, под която планирате да поставите Вашата машина като отстраните работния плот, трябва да бъде стабилна, за да се предотврати нарушаване на баланса.

За да отстраните работния плот, махнете болтовете, които държат работния плот и се намират на задната страна на съдомиялната. След това натиснете предния панел на 1 см от предната страна по посока назад и го повдигнете.

ГЛАВА -3: МОНТАЖ НА СЪДОМИЯЛНАТА МАШИНА

Регулирайте крачетата на съдомиялната спрямо наклона на пода. 3
Поставете Вашата съдомиялна, като я натиснете под плота без да позволявате на маркучите да се смачкат или прегънат. 4

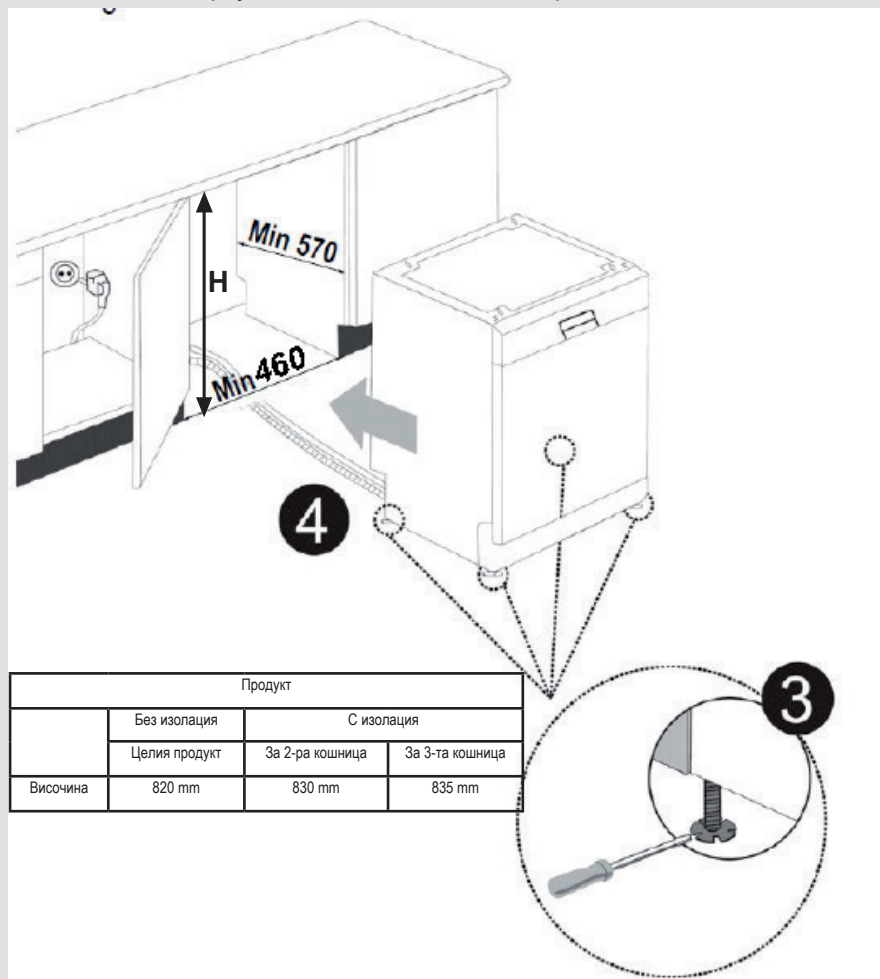

Предупреждение: След отстраняване на работния плот, съдомиялната трябва да се постави на затворено място, чийто размери са показани на фиг.

ГЛАВА-4: ЗАРЕЖДАНЕ НА ВАШАТА СЪДОМИЯЛНА МАШИНА

ЗАРЕЖДАНЕ НА ВАШАТА СЪДОМИЯЛНА МАШИНА

Поставете правилно съдовете в съдомиялната.

Има две отделни кошници за зареждане на съдовете в съдомиялната Ви машина. Долната кошница е предназначена за кръгли и дълбоки съдове.

Горната кошница е предназначена за тънки и тесни съдове. Препоръчва Ви се да използвате кошницата за прибори за хранене, за да получите най-добри резултати.

За да избегнете всякакви възможни увреждания, поставяйте винаги такива съдове с дълги дръжки и остри ножове с техните остри върхове, сочещи надолу или хоризонтално в кошницата..

Предупреждение: Поставете съдовете в съдомиялната по такъв начин, че да не пречат на въртенето на горното и долното разпръсквателно рамо.

МЕКО ДОКОСВАНЕ

Горна кошница

Регулируема по височина лавица

Лавиците са създадени така, че да увеличат капацитета на горната кошница. Можете да поставите вашите чаши и купи върху лавиците. Можете да регулирате височината на лавиците. Благодарение на тази функция можете да поставяте чаши с различен размер под лавиците.

Благодарение на монтираните върху коша пластмасови елементи за регулиране на височината, можете да използвате лавиците при две различни височини. В допълнение можете да поставяте дълги вилицы, ножове и лъжици върху лавиците на по-късен етап, така че да не блокират въртенето на перката.

Функцията за меко докосване на лавиците служи за поставяне на финото стъкло. Чашите за вина се поставят в зоните, показани на илюстрацията.

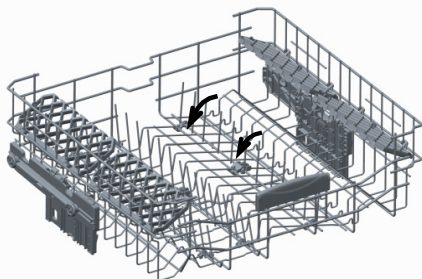
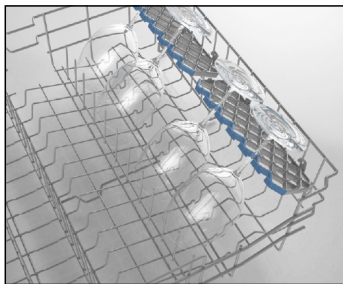

Сгъваеми лавици

Сгъваемите лавици, които са разположени в горната кошница на Вашата съдомиялна машина, са предназначени да зареждат по-лесно големи съдове, като тенджери, тигани и др. Ако е необходимо, всяка част може да се сгъне отделно или всички едновременно, за да се получи по-обширно пространство. Сгъваемите лавици могат да се регулират чрез повдигането им нагоре или чрез сгъването им.

ГЛАВА-4: ЗАРЕЖДАНЕ НА ВАШАТА СЪДОМИЯЛНА МАШИНА

Регулиране по височина на горната кошница, когато е пълна

Механизмът за регулиране на височината на горната кошница на Вашата съдомиялна машина е направен така, че да регулира височината на Вашата горна кошница нагоре и надолу, без да я премествате от машината, когато е пълна, и по този начин да осигурите повече място в горната или долната част на съдомиялната машина. Кошницата на Вашата машина е фабрично настроена на горна позиция. За да повдигнете кошницата я хванете и повдигнете нагоре, при което механизмът ще я задържи в горно положение. За да я преместите в долно положение, хванете кошницата от двете страни отново и я пуснете. Уверете се, че механизмът за регулиране на заредените кошници е в една и съща позиция и от двете страни. (нагоре или надолу)

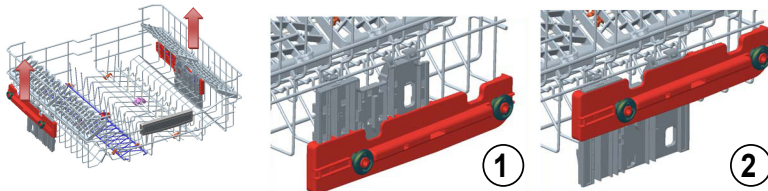

Долна кошница

Сгъваеми лавици

Сгъваемите лавици, състоящи се от две части, които са разположени в долната кошница на Вашата съдомиялна машина, са предназначени да зареждате по-лесно големи съдове, като тенджери, тигани и др. Ако е необходимо, всяка част може да се сгъне отделно или всички едновременно, за да се получи по-обширно пространство. Можете да използвате сгъваемите лавици чрез повдигането им нагоре или чрез сгъването им.

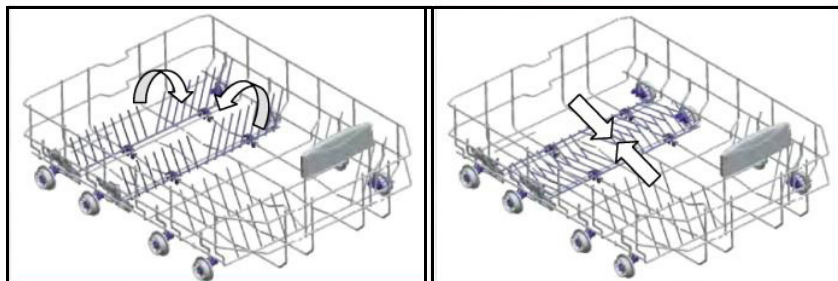

ГЛАВА-4: ЗАРЕЖДАНЕ НА ВАШАТА СЪДОМИЯЛНА МАШИНА

Горна кошница за прибори

Горната кошница за прибори е предназначена да поставяте вилници, лъжици и ножове, дълги черпаци и малки предмети.

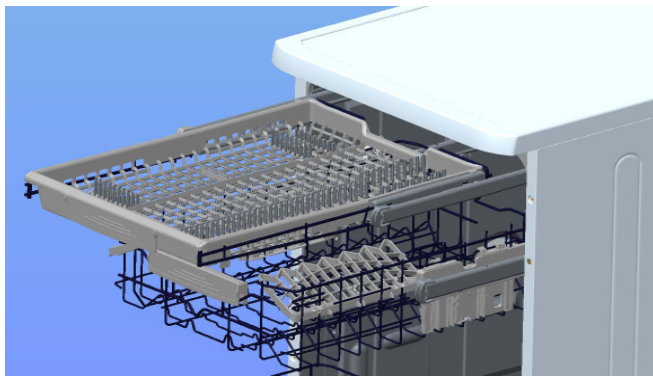

Тъй като лесно може да се изважда от съдомиялната машина, позволява съдовете да се изваждат от машината заедно с кошницата след измиване.

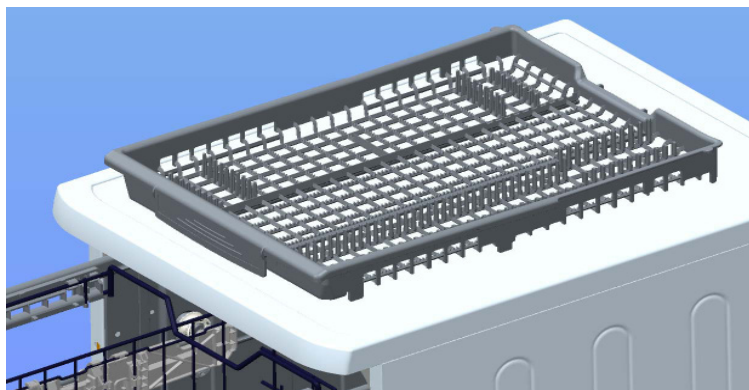

Предупреждение: Ножове и други остри предмети трябва да бъдат поставяни хоризонтално в кошницата за прибори.

ГЛАВА-4: ЗАРЕЖДАНЕ НА ВАШАТА СЪДОМИЯЛНА МАШИНА

Алтернативно зареждане на кошници
Долна кошница



Горна кошница



ГЛАВА-4: ЗАРЕЖДАНЕ НА ВАШАТА СЪДОМИЯЛНА МАШИНА

Неправилни зареждания

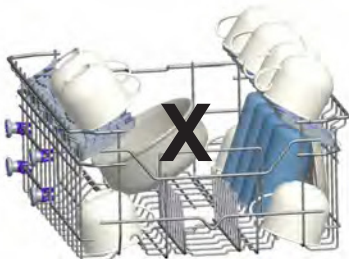
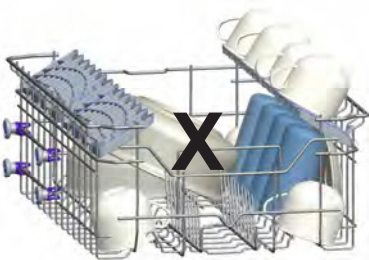
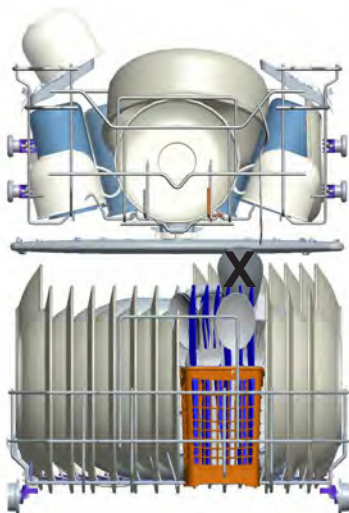

Важна бележка за тестовите лаборатории

За подробна информация относно тестовите за ефективност, моля, свържете се със следния адрес: "dishwasher@standardtest.info". Във Вашия имейл изпратете името на модела и серийния номер (20 цифри), които ще откриете върху вратичката на уреда.

ГЛАВА -5: ОПИСАНИЕ НА ПРОГРАМИТЕ V

Програми

Програма №	1	2	3	4 (по подр.)
Име на програма	Предварително измиване	Мини 14' (струйно измиване)	Бърза 30'	Еко
Температура	Без затопляне		40°C	50°C
Вид на хранителните остатъци	Предварително измиване за лесно отстраняване на хранителните отпадъци, които са престояли няколко дни върху съдовете	Предварително измиване за лесно отстраняване на хранителните отпадъци, изчаквайки пълно зареждане на машината и избор на програма	Кафе, мляко, чай, колбаси, зеленчуци, които не са престояли дълго	Кафе, мляко, чай, колбаси, зеленчуци, които не са престояли дълго
Ниво на замърсяване	-	Малко	Малко	Средно
Количество препарат В: 25 cm ³ / 15 cm ³ А: 5 cm ³	-	A+B	B	A+B
	Предварително измиване	Основно измиване	40°C измиване	Предварително измиване
	Край	Изплакване с гореща вода	Изплакване със студена вода	50°C измиване
		Край	Изплакване с гореща вода	Изплакване с гореща вода
			Край	Изушаване
				Край
Продължителност на програмата (мин)	15	14	30	185
Консумация на електроенергия (kW часа)	0,02	0,34	0,74	0,65
Консумация на вода (литри)	4,2	6,6	10,9	9,0

ПРЕДУПРЕЖДЕНИЕ: Кратките програми не включват цикъл изсушаване. Декларираните по-горе стойности са получени в лабораторни условия, съгласно изискванията на съответните стандарти. Тези стойности могат да се променят в зависимост от условията и средата на ползване на съдомиялната машина (напрежение на мрежата, налягане и температура на входящата вода, температура на околната среда).

ГЛАВА -5: ОПИСАНИЕ НА ПРОГРАМИТЕ V

Програми

Програма №	5	6	7	8	9
Име на програма	Експресно измиване 50 мин	Двойно измиване	Хигиенична	Автом. интензивна 60°C - 70°C	Измиване с пара
Температура	65°C	60°C	70°C	65°C	65°C
Вид на хранителните остатъци	Супи, сосове, паста, яйца, пилаф, картофи и запечени храни, пържени храни	Супи, сосове, паста, яйца, пилаф, картофи и запечени храни, пържени храни	Съдове с плътно замърсяване, престояли дълго или изискващи хигиенично измиване	Супи, сосове, паста, яйца, пилаф, картофи и запечени храни, пържени храни	Супи, сосове, паста, яйца, пилаф, картофи и запечени храни, пържени храни
Ниво на замърсяване	Средно	Средно	Силно	Средно	Средно
Количество препарат В: 25 см ³ / 15 см ³ А: 5 см ³					
	65°C измиване	40°C измиване	50°C измиване	Чрез определяне нивото на замърсяване на съдовете можете да регулирате автоматично времето за измиване	Предварително измиване
	Междинно изплакване	65°C измиване	60°C измиване		65°C измиване
	Изплакване с гореща вода	45°C измиване	Изплакване със студена вода		Изплакване със студена вода
	Край	Изплакване с гореща вода	Изплакване с гореща вода		Междинно изплакване
		Изсушаване	Изсушаване		Изплакване с гореща вода
		Край	Край		Изсушаване
					Край
Продължителност на програмата (мин)	50	113	123	111-179	161
Консумация на електроенергия (kW часа)	1,29	1,43	1,55	1,30-1,95	1,30
Консумация на вода (литри)	10,7	15,4	15	12,3-24,6	20,3

ГЛАВА -6: ВКЛЮЧВАНЕ НА СЪДОМИЯЛНАТА МАШИНА И ИЗБОР НА ПРОГРАМА

Избор на програма и работа с уреда

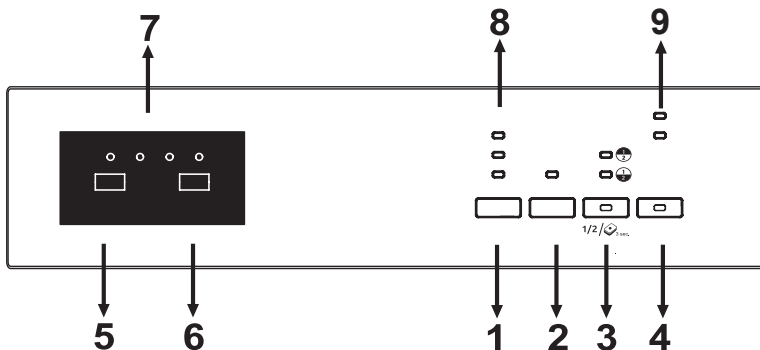

Можете да включите и изключите съдомиялната с помощта на бутон Вкл./Изкл. (4). Светлинният индикатор Вкл./Изкл. е активен, докато съдомиялната е включена.

Изберете желаната програма с помощта на бутона за избор на програма (5).

Натиснете бутон Старт/Пауза (6), за да стартирате програмата. Светлинният индикатор "Измиване" се активира, а индикатор Оставащо време (7) показва продължителността на програмата. Освен това, върху дисплея се показва и оставащото време до завършване на програмата.

Ако отворите вратата на уреда по време на работа, времетраенето на програмата се поставя в пауза и започва да се показва последователно с номера на програмата.

Ходът на програмата може да бъде проследен чрез индикаторите Измиване, Изплакване и изсушаване и Край върху индикатора Оставащо време (7). Съдомиялната остава безшумна за около 40-50 мин, при което светлинният индикатор за сушене е активиран.

ЗАБЕЛЕЖКА: С помощта на бутон "Половин зареждане" (3), могат да бъдат изпълнени три вида измиване – в две кошници, в горна кошница и в долна кошница. Натиснете бутона последователно няколко пъти, докато светлинният индикатор на желаната кошница светне. В кошницата, където няма да бъде изпълнено измиване, не трябва да бъдат поставяни съдове.

ЗАБЕЛЕЖКА: Натиснете и задръжте бутон "Половин зареждане" за 3 секунди, за да активирате опция Таблетка (функцията следва да бъде използвана при употреба на комбиниран препарат, съдържащ сол и препарат за измиване с допълнителни характеристики).

ЗАБЕЛЕЖКА: Можете да изберете опцията за спестяване на енергия, при която се активира системата за отваряне на вратата след приключване на програмата. Автоматичното отваряне на вратата осигурява желаното качество на сушене при ниски температури на изплакване и намалява консумацията на енергия.

ЗАБЕЛЕЖКА: За намаляване на времетраенето на измиване, можете да изберете опцията Най-бързо измиване с помощта на бутон Extra, докато съответният светлинният индикатор се активира. При тази опция съдовете се измиват с повишено налягане, при което разходът на вода е по-икономичен.

ЗАБЕЛЕЖКА: Можете да активирате опция Най-тихо измиване чрез натискане на бутон Extra, докато съответният индикатор светне. При работа в този режим съдовете се измиват с по-ниско налягане, като измиването е по-деликатно и по-тихо.

ЗАБЕЛЕЖКА: Ако при последното измиване сте използвали допълнителна опция, същата ще остане активна и при следващата програма за измиване. В случай че желаете да отмените тази опция за новата избрана програма, натиснете бутон Extra (1), Отлагане (2) или Половин зареждане (3), докато съответните индикатори изгаснат, или изключете съдомиялната с помощта на бутон Вкл./Изкл. (4). Ако желаете да използвате допълнителна опция към програмата, която задавате, можете да изберете желаните функции.

ЗАБЕЛЕЖКА: Заклучването против деца се активира/деактивира с едновременно натискане и задържане на бутони "Extra" (1) и "Половин зареждане" (3) за около 3 секунди. Ако бъде активирано, всички светлинни индикатори премигват еднократно, а върху индикатора за Оставащо време (7) се изписва "CL". При деактивиране на функцията, всички светлинни индикатори и "CL" премигват двукратно.

ЗАБЕЛЕЖКА: С помощта на бутон Отлагане (2) можете да отложите времето за стартиране на избраната програма с 1-2...19 часа. За промяна на времето за отложен старт, първо натиснете бутон Старт/Пауза, след което изберете желаното време чрез бутон Отлагане. За активиране на новото време за отлагане, натиснете бутон Старт/Пауза. За отмяна на отложения старт е необходимо да превключите на 0 часа с помощта на бутон Отлагане.

ЗАБЕЛЕЖКА: Ако съдомиялната бъде изключена, след като времето за отложен старт е зададено, а програмата е стартирана, отложеният старт се отменя.

ЗАБЕЛЕЖКА: При недостатъчно количество сол за омекотяване на водата, предупредителният индикатор (9) светва, за да Ви напомни да заредите съответното отделение.

Забележка: При недостатъчно количество полиращ препарат, предупредителният индикатор (9) светва, за да Ви напомни да заредите съответното отделение.

ЗАБЕЛЕЖКА: При недостатъчно количество полиращ препарат, предупредителният индикатор (9) светва, за да Ви напомни да заредите съответното отделение.

ГЛАВА -6: ВКЛЮЧВАНЕ НА СЪДОМИЯЛНАТА МАШИНА И ИЗБОР НА ПРОГРАМА

Смяна на програма

Използва се за смяна на програма по време на измиване.

Натиснете бутон Старт/Пауза.

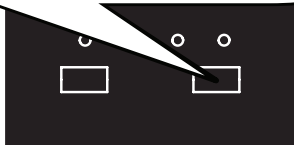

След като програмата спре, изберете желаната програма чрез съответния бутон.

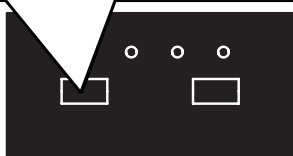

Стартирайте новата избрана програма с натискане на бутон Старт/Пауза.

Новата стартирана програма ще възобнови хода на старата програма.



Отмяна на програма

Използва се за прекратяване на текуща програма за измиване.

Натиснете и задръжте бутон Старт/Пауза за 3 секунди.

При отмяна на програма, светлинният индикатор Край премигва. Съдомиялната ще изхвърли съдържашата се в нея вода за около 30 секунди.



Светването на индикатор Край означава, че програмата е отменена.

Изключване на съдомиялната машина

Извадете щепсела от контакта. Спрете водата от крана.

След приключване на програмата и светване на индикатор Край, изключете уреда чрез бутон Вкл./Изкл.

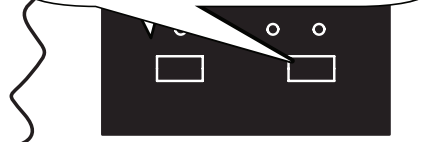

ЗАБЕЛЕЖКА: Не отваряйте вратата преди програмата да е приключила.

ЗАБЕЛЕЖКА: След края на програмата оставете вратата на съдомиялната леко открената за по-бързо изсъхване.

ЗАБЕЛЕЖКА: Ако по време на измиване вратата бъде отворена или електрозахранването прекъсне, програмата ще бъде възобновена непосредствено след приключване на описаните обстоятелства.

ИЗХВЪРЛЯНЕ НА ВАШАТА СТАРА СЪДОМИЯЛНА

Този символ върху продукта или опаковката показва, че този уред не трябва да се третира като домакински отпадъци. Вместо това, той трябва да се предаде в подходящ сборен пункт за рециклиране на електрически и електронни уреди. Вие ще спомогнете да бъдат избегнати потенциални негативни последици върху околната среда и човешкото здраве, които произтичат от неправилния начин на изхвърляне на продукта, като гарантирате, че този продукт е унищожен правилно. Рециклираните материали ще спомогнат да се запазят природните ресурси. За по-подробна информация относно рециклирането на този продукт, моля, свържете се с Вашия местен орган, рециклиращ център или магазин, откъдето сте закупили продукта.

За предотвратяване развитието на бактерии, в зумпфния филтър на съдомиялната се съдържа биологичен продукт. Активно вещество: цинк пиритион (CAS рег. номер: 13463-41-7)





Service & Support

Visit Our Website
sharphomeappliances.com

SHARP
Be Original.



QW-HS25F443I-EU

Dishwasher

PL Instrukcja obsługi

SHARP

Be Original.

SPIS TREŚCI

ROZDZIAŁ -1: INFORMACJE NA TEMAT PRODUKTU	
Dane techniczne.....	5
Zgodność z normami i dane testowe.....	5
ROZDZIAŁ -2: WSKAZÓWKI DOTYCZĄCE BEZPIECZEŃSTWA I ZALECENIA	
Recykling.....	6
Wskazówki dotyczące bezpieczeństwa.....	6
Zalecenia.....	8
Elementy nieodpowiednie do zmywania naczyń.....	8
ROZDZIAŁ -3: INSTALACJA URZĄDZENIA	
Ustawienie urządzenia.....	9
Podłączenie dopływu wody.....	9
Wąż doprowadzający wodę.....	10
Wąż odprowadzający wodę.....	10
Podłączenia elektryczne.....	11
ROZDZIAŁ -4: ZAŁADOWANIE ZMYWARKI	
Kratka na naczynia.....	14
Różne możliwości załadowania kosza.....	17
ROZDZIAŁ -5: OPIS PROGRAMÓW	
Elementy programu.....	19
ROZDZIAŁ -6: WŁĄCZENIE ZASILANIA URZĄDZENIA I WYBÓR PROGRAMU	
Zmiana programu.....	22
Anulowanie programu.....	22
Wyłączenie zasilania zmywarki.....	22

Szanowni Klienci, naszym celem jest zaoferowanie Wam produktów o wysokiej jakości, które przewyższają Wasze oczekiwania. Opisywane urządzenie zostało wyprodukowane w nowoczesnych zakładach i dokładnie przetestowane pod względem jakości.

Przed przystąpieniem do korzystania z urządzenia należy uważnie zapoznać się z niniejszą instrukcją, ponieważ zawiera podstawowe informacje dotyczące bezpiecznej instalacji, konserwacji i obsługi zmywarki.

Instrukcje obsługi odnoszą się do kilku modeli. Dlatego mogą wystąpić pewne różnice.

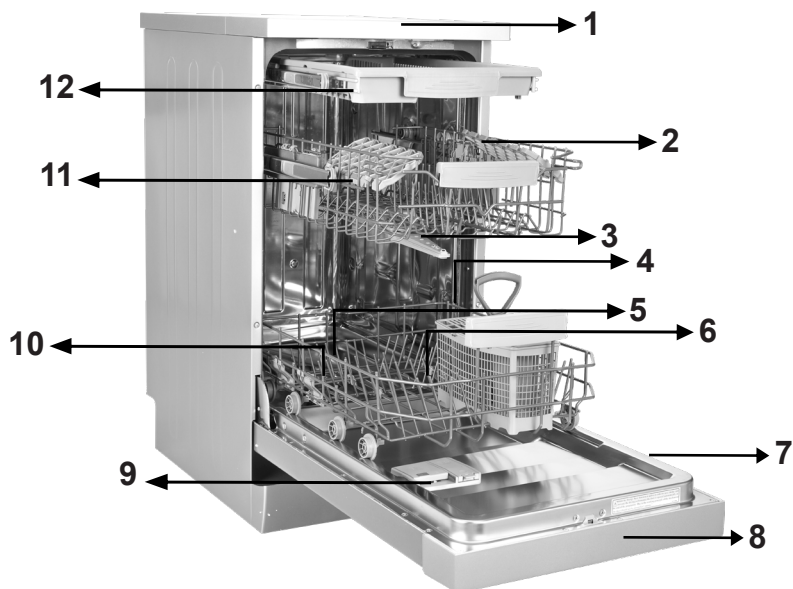

- 1. Panel górny
- 2. Górny kosz z kratkami
- 3. Górne ramię spryskiwacza
- 4. Dolny kosz z kratkami
- 5. Dolne ramię spryskiwacza
- 6. Filtry
- 7. Tabliczka znamionowa
- 8. Panel sterowania
- 9. Dozownik detergentu i środka do płukania
- 10. Dozownik soli
- 11. Zatrząsk kratki górnego kosza
- 12. Górna szuflada na sztućce

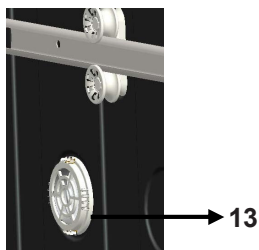

Mechanizm Turbo suszenia: Ten system zapewnia wydajniejsze suszenie naczyń.

ROZDZIAŁ -1: DANE TECHNICZNE

Dane techniczne

Pojemność	10 miejsc do ustawiania naczyń
Wysokość	850 mm
Wysokość (bez górnego panelu)	820 mm
Szerokość	450 mm
Głębokość	598 mm
Waga netto	40 kg
Wejście zasilania	220-240 V, 50 Hz
Całkowity pobór mocy	1900 W
Pobór mocy w trybie nagrzewania wody	1800 W
Moc pompy	100 W
Moc pompy odprowadzającej wodę	30 W
Ciśnienie dostarczanej wody	0,03 MPa (0,3 bar)-1 MPa (10 bar)
Natężenie prądu	10 A

Zgodność z normami i danymi z badań lub Deklaracją zgodności UE

Ten produkt spełnia wymogi wszystkich odpowiednich dyrektyw UE i zharmonizowanych norm związanych z oznakowaniem CE.

Elektroniczną wersję niniejszej instrukcji obsługi znajdziesz na stronie www.sharphomeappliances.com.

Recykling

- Niektóre elementy i opakowanie urządzenia zostały wytworzone z materiałów nadających się do przetworzenia.
- Plastikowe części są oznaczone międzynarodowymi skrótami: (>PE<, >PS<, >POM<, >PP<)
- Teksturowe części zostały wyprodukowane z makulatury i należy je usunąć do pojemnika przeznaczonego na papier do ponownego przetworzenia.
- Takich materiałów nie należy usuwać do zwykłych pojemników na odpadki. Powinny zostać dostarczone do punktów przetwarzania zużytych materiałów.
- W celu uzyskania informacji na temat metody i punktów zbiórki zużytych materiałów należy skontaktować się z odpowiednimi władzami.

Wskazówki dotyczące bezpieczeństwa

Po dostarczeniu urządzenia do domu

- Należy sprawdzić, czy urządzenie lub jego opakowanie nie jest uszkodzone. Nigdy nie wolno uruchamiać uszkodzonego urządzenia. W przypadku jakiegokolwiek uszkodzenia zmywarki należy skontaktować się z autoryzowanym serwisem.
- Rozpakuj opakowanie w pokazany sposób i usuń je zgodnie z obowiązującymi przepisami.

Punkty, na które należy zwrócić uwagę podczas instalacji urządzenia

- Wybierz bezpieczne miejsce o równej powierzchni, odpowiednie do zainstalowania zmywarki.
- Przeprowadź instalację i podłączenia zmywarki postępując według podanych instrukcji.
- Instalację i naprawy opisywanego urządzenia należy powierzyć wyłącznie autoryzowanemu serwisowi.
- Należy stosować wyłącznie oryginalne części zamienne.
- Przed rozpoczęciem instalacji należy upewnić się, że urządzenie zostało odłączone od źródła zasilania.
- Sprawdź, czy wewnętrzny system bezpieczników elektrycznych podłączony jest zgodnie z obowiązującymi przepisami.
- Wszystkie podłączenia elektryczne należy przeprowadzić zgodnie z wartościami podanymi na tabliczce znamionowej.
- Upewnij się, że urządzenie nie zostało ustawione na przewodzie zasilającym.
- Do podłączenia zmywarki nie wolno stosować przedłużaczy ani listw zasilających. Po przeprowadzeniu instalacji wtyczka przewodu zasilającego powinna być łatwo dostępna.
- Po przeprowadzeniu instalacji należy po raz pierwszy uruchomić zmywarkę bez załadowanych naczyń.

Codzienna eksploatacja

- Opisywane urządzenie jest przeznaczone wyłącznie do użytku w zwykłych gospodarstwach domowych; nie wolno wykorzystywać zmywarki w innych celach.

ROZDZIAŁ -2: WSKAZÓWKI DOTYCZĄCE BEZPIECZEŃSTWA I ZALECENIA

Wykorzystanie urządzenia do celów komercyjnych spowoduje utratę ważności gwarancji.

- Nie wolno stawać, siadać lub umieszczać naczyń na otwartych drzwiczkach urządzenia, ponieważ mogłoby to spowodować upadek.
- Nie wolno stosować detergentów i środków do płukania nieprzeznaczonych specjalnie do użycia w zmywarkach. W przeciwnym wypadku nasza firma nie ponosi odpowiedzialności.
- Woda znajdująca się w sekcji myjącej urządzenia nie jest wodą pitną i nie nadaje się do spożycia.
- Z powodu zagrożenia wybuchem nie wolno w sekcji myjącej urządzenia umieszczać żadnych rozpuszczalnych środków chemicznych, jak rozpuszczalniki.
- Przed rozpoczęciem zmywania należy sprawdzić, czy plastikowe elementy są termoodporne.
- Urządzenie to może być obsługiwane przez dzieci powyżej 8 roku życia oraz osoby z obniżonymi zdolnościami fizycznymi, zmysłowymi bądź umysłowymi, a także przez osoby bez doświadczenia i wiedzy na temat obsługi, jeśli pozostają pod nadzorem opiekunów bądź zostały szczegółowo poinstruowane o sposobie bezpiecznego używania urządzenia i rozumieją ryzyka związane z niewłaściwym użyciem. Dzieci nie powinny wykorzystywać urządzenia do zabawy. Dzieci nie powinny czyścić urządzenia ani wykonywać czynności konserwacyjnych, jeśli pozostają bez nadzoru.
- W zmywarce nie wolno umieszczać nieodpowiednich ani ciężkich przedmiotów, przekraczających pojemność kosza. Firma SHARP nie ponosi odpowiedzialności za wszelkie uszkodzenia wewnętrznych części.
- Podczas pracy zmywaki nie należy otwierać drzwiczek urządzenia. Układ zabezpieczający przerwie pracę zmywarki, jeśli drzwiczki zostaną otwarte.
- Nie wolno pozostawiać otwartych drzwiczek, aby zapobiec wypadkom.
- Noże i inne ostro zakończony przedmioty należy umieszczać w szufladzie na sztućce, ostrzem skierowanym do dołu.
- Uszkodzony przewód zasilający powinien zostać wymieniony przez firmę SHARP lub jej serwis.
- W przypadku wyboru opcji EnergySave (ustawienia na „Yes” (tak)), drzwiczki zostaną automatycznie otwarte po zakończeniu programu. Nie wolno stosować siły do otwierania drzwiczek, żeby uniknąć uszkodzenia mechanizmu automatycznego otwierania drzwiczek w ciągu 1 minuty. Drzwiczki należy pozostawić otwarte przez 30 minut, żeby skutecznie je osuszyć. (dotyczy modeli wyposażonych w system automatycznego otwierania drzwiczek)

Ostrzeżenie: Po usłyszeniu dźwiękowego sygnału otwierania drzwiczek nie wolno stawać z przodu drzwi.

W celu zapewnienia bezpieczeństwa dzieci

- Po rozwinięciu opakowania z urządzenia należy upewnić się, że materiały użyte do opakowania są niedostępne dla dzieci.
- Nie pozwól dzieciom wykorzystywać urządzenia do zabawy lub uruchamiać zmywarki.
- Detergenty i środki do płukania należy przechowywać w miejscu niedostępnym dla dzieci.
- Jeśli drzwiczki pozostają otwarte, należy trzymać dzieci z dala od urządzenia. Ponieważ wewnątrz zmywarki wciąż pozostają środki czyszczące.
- Należy upewnić się, że stare urządzenie nie stanowi zagrożenia dla dzieci.

Dzieci wiedzą, że mogą zostać zamknięte w starych urządzeniach. Żeby zapobiec takim sytuacjom, należy uniemożliwić zablokowanie drzwiczek urządzenia i odłączyć przewód zasilający.

W przypadku wystąpienia usterek

- Wszelkie naprawy przeprowadzone przez osoby inne niż personel autoryzowanego serwisu spowodują utratę ważności gwarancji.
- Przed przystąpieniem do jakichkolwiek napraw urządzenia należy upewnić się, że zmywarka została odłączona od sieci wodociągowej i elektrycznej. Wyłącz bezpiecznik lub odłącz przewód zasilający od gniazdka. Nie wolno odłączać urządzenia od zasilania ciągnąc za przewód zasilający. Należy pamiętać o zakręceniu zaworu doprowadzającego wodę.

Zalecenia

- Żeby zaoszczędzić energię i wodę, przed umieszczeniem talerzy w zmywarce należy usunąć przywierające do nich resztki żywności. Należy uruchamiać urządzenie w pełni załadowane.
- Programu mycia wstępного należy używać wyłącznie w przypadku konieczności.
- Wkłęśłe naczynia, jak miski, szklanki i garnki, należy układać do góry dnem.
- Nie jest zalecane przepelnianie urządzenia ani załadowanie w sposób inny niż pokazywany.

Elementy nieodpowiednie do zmywania naczyń

- Popiół papierosowy, resztki świecey, pasty, farby, substancje chemiczne, materiały ze stopów żelaza.
- Widelce, łyżki i noże z rączkami wykonanymi z drewna, kości lub kości słoniowej, albo pokryte macią perłową; elementy przyklejone, zabrudzone substancjami żrącymi, kwasami lub zasadami chemicznymi.
- Elementy plastikowe, które nie są termoodporne, pojemniki powleczone miedzią lub cyną.
- Przedmioty aluminiowe i srebrne (mogą ulec odbarwieniu, zmatowieć).
- Niektóre delikatne rodzaje szkła, porcelana z nadrukowanymi ornamentami, ponieważ może wyblaknąć nawet po pierwszym zmywaniu; niektóre elementy kryształowe, ponieważ po pewnym czasie mogą utracić swoją przezroczystość, mocno zabrudzone sztucce, które nie są termoodporne, naczynia szklane ze szkła ołowiowego, deski do krojenia, elementy wyprodukowane z włókna sztucznego
- Elementy chłonne, jak gąbki lub ściereczki kuchenne, nie nadają się do mycia w zmywarce.

Ostrzeżenie: Kupując w przyszłości komplety naczyń lub sztucców, zwróć uwagę, aby zakupić przeznaczone do mycia w zmywarkach.

INSTALACJA URZĄDZENIA

Ustawienie urządzenia

Podczas ustalania miejsca instalacji zmywarki należy wybrać miejsce umożliwiające łatwe załadowanie i wyjęcie naczyń.

Nie należy ustawiać urządzenia w miejscu, w którym temperatura w pomieszczeniu może spaść poniżej 0°C.

Przed ustawieniem należy rozwinąć opakowanie, postępując według wskazówek zamieszczonych na opakowaniu.

Zmywarkę należy ustawić w pobliżu zaworu doprowadzającego wodę lub odpływu ścieków. Urządzenie należy ustawić w miejscu, w którym dokonane podłączenia nie będą wymagały zmiany.

Podczas przesuwania urządzenia nie wolno chwycić za drzwiczki lub panel.

Należy pamiętać o pozostawieniu odpowiedniej wolnej przestrzeni ze wszystkich stron urządzenia, żeby zapewnić wygodne wysuwanie i wsuwanie podczas czyszczenia zmywarki.

Podczas ustawiania urządzenia należy sprawdzić, czy wąż doprowadzający lub odprowadzający wodę nie został ściśnięty. Należy również upewnić się, że zmywarka nie została ustawiona na przewodzie zasilającym.

Ustaw urządzenie przy pomocy regulowanych nóżek, żeby znajdowało się w pozycji poziomej i zachowało równowagę. Prawidłowe ustawienie urządzenia zapewnia bezproblemowe otwieranie i zamykanie drzwiczek. Jeśli drzwiczki urządzenia nie zamykają się prawidłowo, należy sprawdzić, czy zmywarka została stabilnie ustawiona na podłodze; jeśli nie, wyreguluj nóżki i zapewnij stabilne ustawienie.

Podłączenie do wody

Wewnętrzna instalacja wodno-kanalizacyjna musi być odpowiednia do zainstalowania zmywarki. Zalecamy również montaż filtra na ujęciu wody w instalacji wodnej mieszkania, żeby uniknąć uszkodzenia zmywarki z powodu przedostania się jakichkolwiek zanieczyszczeń (piasku, gliny, rdzy itp.), ponieważ mogą czasami przedostawać się przez sieć wodną lub wewnętrzną sieć kanalizacyjną, co pozwoli uniknąć skarg na zażółcenia i pozostałości po zmywaniu.

ROZDZIAŁ -3: INSTALACJA URZĄDZENIA

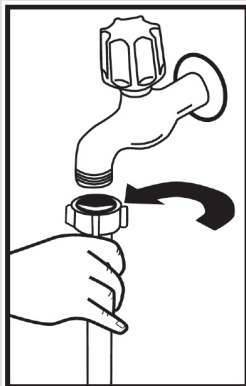

Wąż doprowadzający wodę

Nie wolno stosować węża doprowadzającego wodę ze starej zmywarki. Należy zastosować nowy wąż, dostarczony w zestawie z urządzeniem. Jeśli podłączasz nowy lub długo nieużywany wąż doprowadzający wodę do urządzenia, przed wykonaniem podłączenia przepuść przez niego wodę. Podłącz wąż doprowadzający wodę bezpośrednio do zaworu doprowadzającego wodę. Ciśnienie bieżącej wody powinno wynosić co najmniej 0,03 MPa i maksymalnie 1 MPa. Jeśli ciśnienie wody jest wyższe niż 1 MPa, **należy zainstalować zawór redukcyjny ciśnienia wody.**

Po przeprowadzeniu połączeń zawór należy całkowicie otworzyć i sprawdzić ciśnienie wody. W celu zapewnienia bezpieczeństwa zawór doprowadzający wodę należy zamknąć, jeśli urządzenie nie będzie używane przez dłuższy czas.

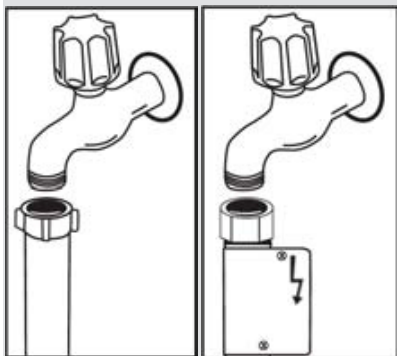

UWAGA: W niektórych modelach zastosowano końcówkę odcinającą dopływ wodę. Do końcówki odcinającej doprowadzone jest napięcie zasilające, które może być niebezpieczne. Nie należy usuwać końcówki odcinającej dopływ wody. Nie wolno dopuścić do zagięcia lub skręcenia.

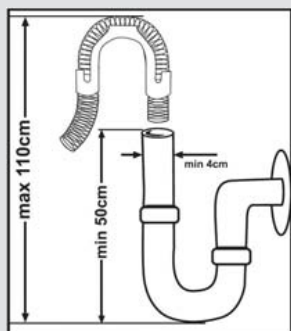

Wąż odprowadzający wodę

Wąż odprowadzający wodę można podłączyć bezpośrednio do otworu spustowego wody lub do odpływu ścieków w zlewie. Zastosowanie specjalnej rury z zagiętym zakończeniem (jeśli jest dostępna) umożliwi odprowadzanie wody bezpośrednio do zlewu poprzez zawieszenie jej na krawędzi zlewu. To podłączenie powinno znajdować między 50 a 110 cm od płaszczyzny podłogi.

ROZDZIAŁ -3: INSTALACJA URZĄDZENIA

Ostrzeżenie: Jeśli został zastosowany wąż odprowadzający wodę dłuższy niż 4 m, naczynia mogą pozostawać zabrudzone. W takim przypadku nasza firma nie ponosi odpowiedzialności.

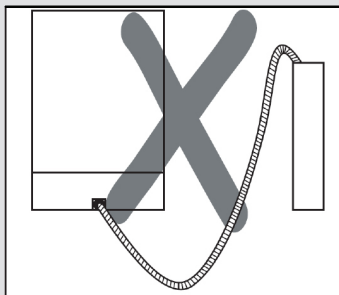
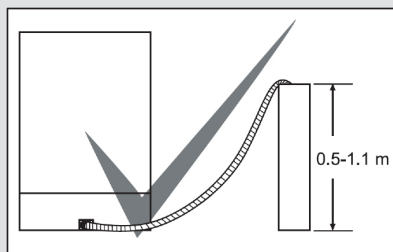

Podłączenia elektryczne

Uziemioną wtyczkę przewodu zasilającego należy podłączyć do gniazdka elektrycznego z uziemieniem, o odpowiednich parametrach natężenia prądu i napięcia. Jeśli instalacja elektryczna nie jest uziemiona, wykonanie uziemienia należy powierzyć kompetentnemu elektrykowi. W przypadku podłączenia zmywarki do instalacji elektrycznej bez uziemienia, nasza firma nie ponosi odpowiedzialności za wszelkie wynikające straty. Obciążenie wewnętrznego bezpiecznika powinno wynosić 10-16 A. Opisywane urządzenie przystosowane jest do napięcia 220-240 V. Jeśli lokalne napięcia zasilania wynosi 110 V, należy podłączyć transformator 110/220 V o mocy 3000 W.

Podczas ustawiania urządzenia nie wolno go podłączyć do zasilania. Należy zawsze stosować zalaną wtyczkę kabla zasilającego, dostarczoną w zestawie ze zmywarką. Praca urządzenia przy niższym napięciu niż zalecane spowoduje obniżenie jakości zmywania. Uszkodzony przewód zasilający powinien być wymieniony wyłącznie przez autoryzowany serwis lub upoważnionego elektryka. W przeciwnym razie mogłoby dojść do wypadku. W celu zapewnienia bezpieczeństwa wtyczkę przewodu zasilającego należy odłączyć od gniazdka elektrycznego, jeśli urządzenie nie będzie używane przez dłuższy czas.

Wtyczki nie wolno odłączać mokrymi rękami, ponieważ mogłoby to spowodować porażenie prądem elektrycznym. Odłączając urządzenie od źródła zasilania należy odłączyć kabel zasilający trzymając za wtyczkę. Nigdy nie wolno ciągnąć kabla zasilającego.

Montaż urządzenia pod blatem

Jeśli chcesz umieścić urządzenie w zabudowie, sprawdź, czy pod blatem jest dostatecznie dużo miejsca i czy instalacja wodno-kanalizacyjna jest odpowiednia. **1** Jeśli zdecydujesz, że ilość wolnego miejsca pod blatem jest wystarczająca do umieszczenia zmywarki, zdemontuj górny panel zmywarki w sposób pokazany na rysunku. **2**

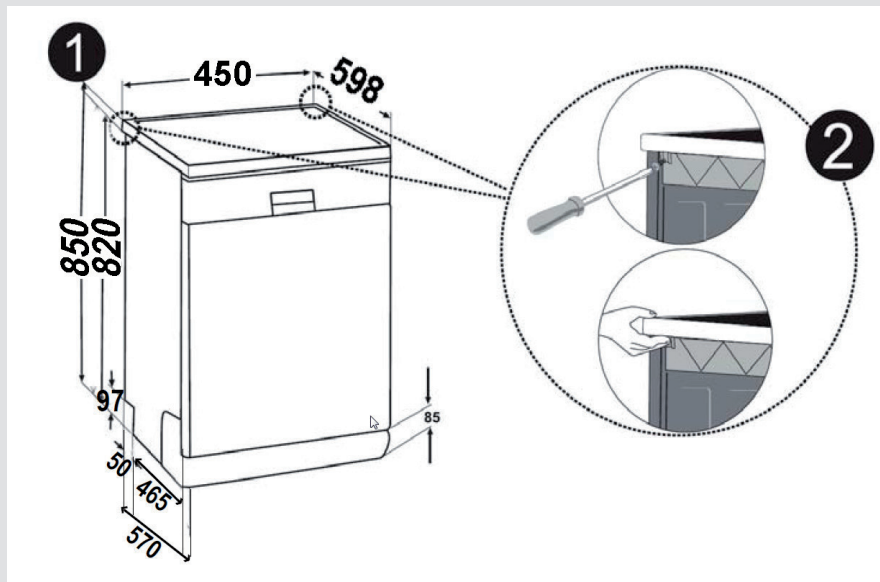

Ostrzeżenie: Powierzchnia, pod którą po zdemontowaniu górnego panelu planujesz umieszczenie zmywarki, musi być stabilna, aby zapewnić równowagę. Żeby zdemontować górny panel, odkręć wkręty mocujące znajdujące się z tyłu urządzenia; następnie popchnij panel przedni o 1 cm od przedniej strony do tyłu i unieś go.

ROZDZIAŁ -3: INSTALACJA URZĄDZENIA

Wyreguluj nóżki urządzenia, korygując pochylenie podłogi. **3** Wsuń urządzenie popychając konstrukcję, ale nie dopuść do zgniecenia lub zagięcia węży. **4**

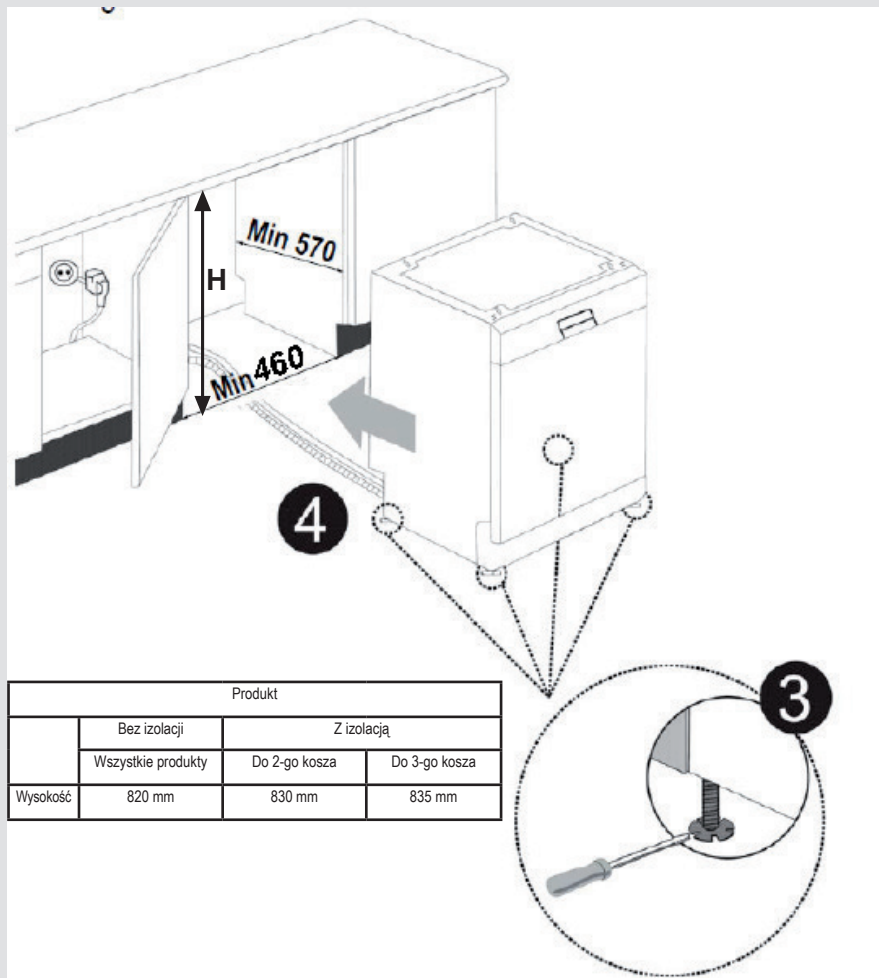

Produkt			
	Bez izolacji	Z izolacją	
	Wszystkie produkty	Do 2-go kosza	Do 3-go kosza
Wysokość	820 mm	830 mm	835 mm

Ostrzeżenie: Po zdemontowaniu górnego panelu należy umieścić urządzenie w miejscu, którego wymiary zbliżone są do pokazanych na rysunku.

ROZDZIAŁ -4: ZAŁADOWANIE ZMYWARKI

ZAŁADOWANIE ZMYWARKI

Umieść prawidłowo naczynia w zmywarce.

Dostępne są dwa oddzielne kosze na naczynia. Dolny kosz przeznaczony jest na okrągłe i głębokie przedmioty. Górny kosz przeznaczony jest na cienkie i wąskie przedmioty. Żeby uzyskać najlepsze rezultaty, zaleca się używać szuflady na sztućce.

Żeby uniknąć ewentualnych obrażeń, umieszczaj noże z długimi uchwytnymi i ostro zakończonymi ostrzami skierowanymi do dołu lub kładź je poziomo na koszykach.

Ostrzeżenie: Umieść naczynia w zmywarce tak, żeby nie blokowały ruchu obracających się dolnych ramion spryskiwaczy.

MIĘKKI DOTYK

Górny koszyk

Stelaż o regulowanej wysokości

Stelaże te służą do zwiększania pojemności górnego koszyka. Można w nie wkładać szklanki i kubki. Wysokość tych stelaży można regulować. Dzięki tej funkcji pod stelażami można umieszczać szklanki różnej wielkości.

Dzięki zamontowanym na koszyku elementom do regulacji wysokości można używać stelaży o 2 różnych wysokościach. Ponadto z boku na stelażach można umieszczać długie widelce, noże i łyżki, tak aby nie blokowały obrotu ramion.

Funkcja miękkiego dotyku umożliwia umieszczanie na stelażach delikatnych kieliszków.

Kieliszek do wina umieszcza się w miejscu wskazanym na ilustracji.

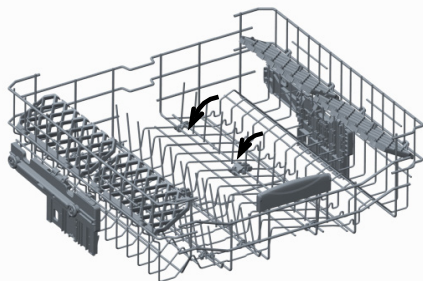
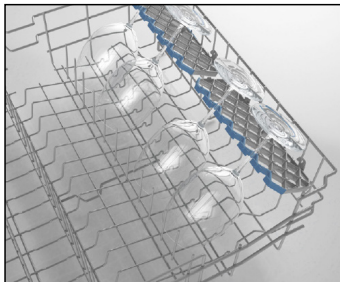

Składane kratki

Składane kratki na górnym koszu pozwalają łatwiej układać duże naczynia, takie jak garnki, patelnie itp. W razie potrzeby każdą część można złożyć osobno lub złożyć je wszystkie zyskując dużą przestrzeń. Żeby wyregulować składane kratki, podnieś je do góry lub złoż do dołu.

ROZDZIAŁ -4: ZAŁADOWANIE ZMYWARKI

Regulacja wysokości kosza, gdy jest pełny

Mechanizm regulacji wysokości górnego kosza pozwala wyregulować jego wysokość bez wyjmowania naczyń i w razie potrzeby utworzyć dużą przestrzeń na górze lub dole zmywarki. Kosz zmywarki jest fabrycznie ustawiony w położeniu górnym. Żeby podnieść koszyk, chwyć go z obu stron i pociągnij do góry. Żeby go obniżyć, ponownie chwyć z obu stron i opuść. Sprawdź przy mechanizmie regulacji załadowanego kosza, czy obie strony znajdują się w tym samym położeniu (górnym lub dolnym).

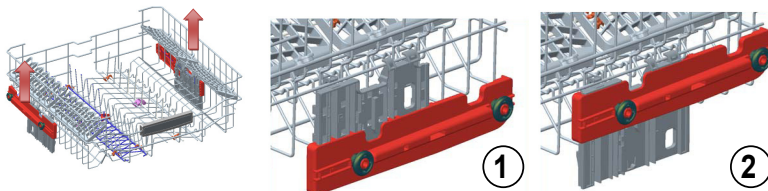

Dolny kosz

Składane kratki

Złożone z 2 części składane kratki, umieszczone na koszu dolnym, zostały opracowane z myślą o łatwym układaniu dużych przedmiotów, np. garnków, rondli itp. Jeśli zachodzi potrzeba każdą część można oddzielnie złożyć albo złożyć obie, powiększając w ten sposób przestrzeń. Możesz wykorzystać składane kratki przesuwając je do góry lub składając do dołu.

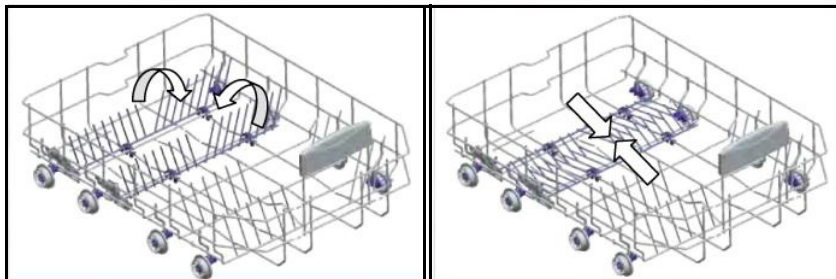

ROZDZIAŁ -4: ZAŁADOWANIE ZMYWARKI

Górna szuflada na sztućce

Górna szuflada na sztućce przeznaczona jest do umieszczania w niej widelców, łyżek, noży, długich chochli i małych przedmiotów.

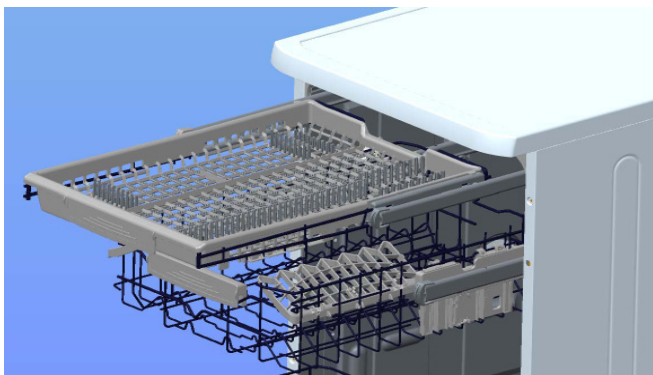

Ponieważ łatwo ją wyjąć ze zmywarki, można po umyciu wyjąć naczynia z urządzenia razem z koszem.

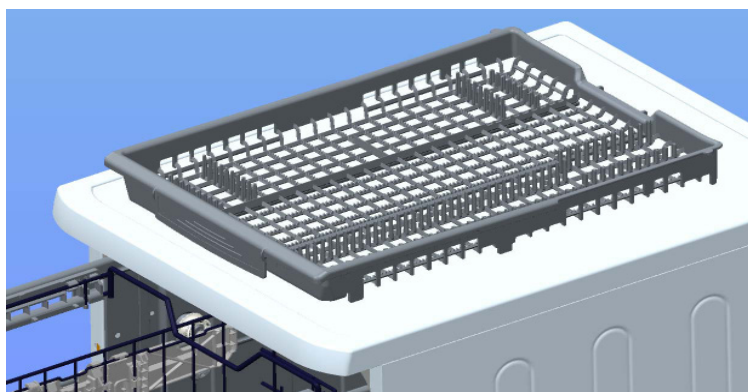

Ostrzeżenie: Noże i inne ostro zakończone przedmioty należy umieszczać poziomo w szufladzie na sztućce.

ROZDZIAŁ -4: ZAŁADOWANIE ZMYWARKI

Różne możliwości załadowania kosza
Dolny kosz



Górny kosz

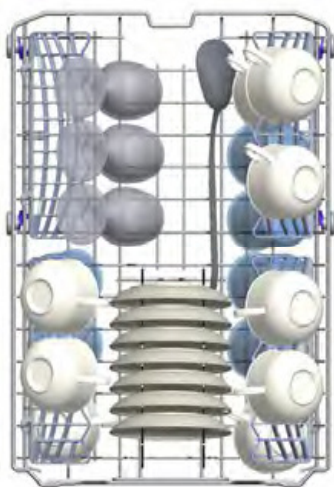

ROZDZIAŁ -4: ZAŁADOWANIE ZMYWARKI

Nieprawidłowe załadowanie

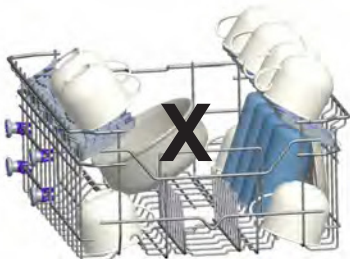
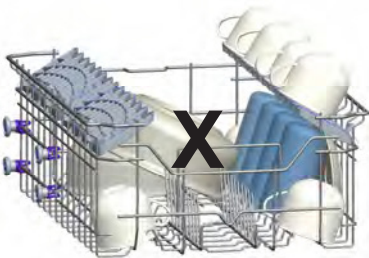
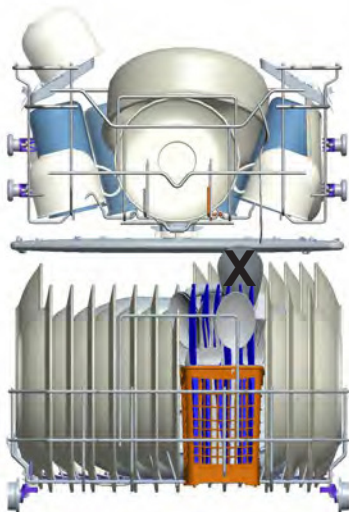

Ważna informacja dla laboratoriów testowych

Szczegółowe informacje na temat testów wydajności można uzyskać pod poniższym adresem: „dishwasher@standardtest.info”. W wiadomości e-mail należy podać nazwę modelu i numer seryjny (20 cyfr), znajdujące się na drzwiczkach zmywarki.

ROZDZIAŁ -5: OPIS PROGRAMÓW

Elementy programu

Nr programu	1	2	3	4 (referencyjny)
Nazwy programu	Mycie wstępne	Mini 14' (Jet Wash)	Quick 30'	Eco
Temperatury	Bez podgrzewania		40°C	50°C
Rodzaj zabrudzenia naczyń	Zmywanie wstępne spłukujące zaschnięte resztki jedzenia	Mycie wstępne - spłukanie i usunięcie resztek jedzenia przy pełnym wsadzie, a następnie wybór programu	Naczynia zabrudzone kawą, mlekiem, herbatą, zimnym mięsem, warzywami, nieodstawione na dłuższy czas	Naczynia zabrudzone kawą, mlekiem, herbatą, zimnym mięsem, warzywami, nieodstawione na dłuższy czas
Stopień zabrudzenia	-	Niski	Niski	Średni
Ilość detergentu B: 25 cm ³ / 15 cm ³ A: 5 cm ³	-	A+B	B	A+B
	Mycie wstępne	Mycie zasadnicze	Mycie w temperaturze 40°C	Mycie wstępne
	Zakończenie programu	Płukanie w gorącej wodzie	Płukanie w zimnej wodzie	Mycie w temperaturze 50°C
		Zakończenie programu	Płukanie w gorącej wodzie	Płukanie w gorącej wodzie
			Zakończenie programu	Suszenie
				Zakończenie programu
Czas trwania programu (minuty)	15	14	30	185
Zużycie energii elektrycznej (kWh)	0,02	0,34	0,74	0,65
Zużycie wody (litry)	4,2	6,6	10,9	9,0

OSTRZEŻENIE: Krótkie programy nie obejmują etapu suszenia. Podane powyżej wartości zostały uzyskane w warunkach laboratoryjnych zgodnie z odpowiednimi normami. Podane wartości mogą się zmieniać w zależności od warunków użytkowania urządzenia i warunków otoczenia (napięcia sieciowego, ciśnienia wody, temperatury wody dopływowej i temperatury otoczenia).

ROZDZIAŁ -5: OPIS PROGRAMÓW

Elementy programu

Nr programu	5	6	7	8	9
Nazwy programu	Ekspresowy 50 min	Podwójne mycie	Higieniczny	Automatyczny intensywny 60°C - 70°C	Czyszczenie parą
Temperatury	65°C	60°C	70°C	65°C	65°C
Rodzaj zabrudzenia naczyń	Zabrudzenia zupą, sosem, makaronem, jajkami, pilawem, ziemniakami oraz resztkami potraw pieczonych lub smażonych	Zabrudzenia zupą, sosem, makaronem, jajkami, pilawem, ziemniakami oraz resztkami potraw pieczonych lub smażonych	Naczynia mocno zabrudzone odstawione na dłuższy czas lub wymagające higienicznego mycia	Zabrudzenia zupą, sosem, makaronem, jajkami, pilawem, ziemniakami oraz resztkami potraw pieczonych lub smażonych	Zabrudzenia zupą, sosem, makaronem, jajkami, pilawem, ziemniakami oraz resztkami potraw pieczonych lub smażonych
Stopień zabrudzenia	Średni	Średni	Wysoki	Średni	Średni
Ilość detergentu B: 25 cm ³ / 15 cm ³ A: 5 cm ³	A+-B	A+-B	A+-B	A+-B	A+-B
	Mycie w temperaturze 65°C	Mycie w temperaturze 40°C	Mycie w temperaturze 50°C	Automatyczne ustawienie czasu i temperatury mycia oraz ilości wody poprzez określenie stopnia zabrudzenia naczyń	Mycie wstępne
	Płukanie pośrednie	Mycie w temperaturze 65°C	Mycie w temperaturze 60°C		Mycie w temperaturze 65°C
	Płukanie w gorącej wodzie	Mycie w temperaturze 45°C	Płukanie w zimnej wodzie		Płukanie w zimnej wodzie
	Zakończenie programu	Płukanie w gorącej wodzie	Płukanie w gorącej wodzie		Płukanie pośrednie
		Suszenie	Suszenie		Płukanie w gorącej wodzie
		Zakończenie programu	Zakończenie programu		Suszenie
					Zakończenie programu
Czas trwania programu (minuty)	50	113	123	111-179	161
Zużycie energii elektrycznej (kWh)	1,29	1,43	1,55	1,30-1,95	1,30
Zużycie wody (litry)	10,7	15,4	15	12,3-24,6	20,3

ROZDZIAŁ -6: WŁĄCZENIE ZASILANIA URZĄDZENIA I WYBÓR PROGRAMU

Wybór programu i uruchomienie zmywarki

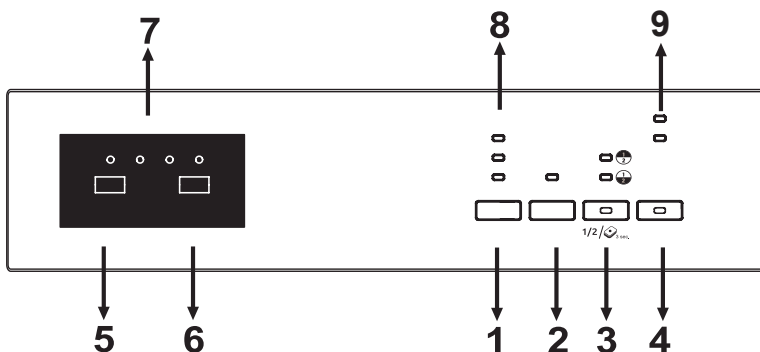

Włącz zmywarkę, naciskając przycisk zasilania (4). Gdy zmywarka jest włączona, wskaźnik zasilania świeci.

Wybierz odpowiedni program, naciskając przycisk wyboru programu (5).

Naciśnij przycisk startu/pauzy (6), żeby uruchomić program. Następnie wskaźnik zmywania włączy się, a wskaźnik pozostałego czasu (7) pokaże czas trwania programu. Wskazuje również pozostały czas do zakończenia zmywania. Jeśli otworzysz drzwiczki zmywarki podczas trwania programu, program zostanie wstrzymany, a na wyświetlaczu będą pojawiały się na przemian numer i czas programu.

Przebieg programu można kontrolować na podstawie wskaźników mycia, płukania, suszenia i końca programu widocznych na wyświetlaczu czasu końca procesu (7). Zmywarka nie wydaje żadnych dźwięków przez około 40-50 minut, gdy świeci wskaźnik trybu osuszania.

UWAGA: Naciskając przycisk połowy załadunku (3), można wybrać jeden z trzech trybów zmywania: w obu koszach, w górnym koszu i w dolnym koszu. Naciskaj przycisk, dopóki nie zaczną świecić wskaźniki odpowiadające zapelnionym koszom. W koszu, który ma być pominięty podczas zmywania, nie powinny znajdować się żadne naczynia.

UWAGA: Naciśnij przycisk połowy załadunku przez trzy sekundy, żeby aktywować tryb kostki do zmywania, jeśli używasz kostek, które zawierają połączone składniki: sól, środek nabylszczający i funkcje dodatkowe.

UWAGA: Możesz wybrać funkcję oszczędzania energii, która aktywuje system otwierania drzwiczek po zakończeniu programu. System automatycznego otwierania drzwiczek zapewnia oczekiwaną efektywność suszenia naczyń przy niskich temperaturach płukania i zmniejsza zużycie energii.

UWAGA: Żeby skrócić czas zmywania, wybierz opcję ekstraszybkiego mycia, naciskając przycisk "Ekstra", dopóki odpowiedni wskaźnik się nie włączy. W tym trybie naczynia są zmywane pod większym ciśnieniem, co pozwala zmniejszyć zużycie wody.

UWAGA: Żeby włączyć tryb cichego i delikatniejszego zmywania pod niższym ciśnieniem, należy nacisnąć kilka razy przycisk "Ekstra", dopóki nie włączy się wskaźnik trybu "Extra Silent".

UWAGA: Funkcje dodatkowe włączone w trakcie poprzedniego programu zmywania będą również aktywne przy uruchamianiu kolejnego programu. Jeśli chcesz anulować tę funkcję wraz z właśnie wybranym programem, naciśnij przycisk Ekstra (1), Opóźnienie (2) lub Połowa załadunku (3), dopóki odpowiednio wskaźniki nie wyłączą się, albo wyłącz zmywarkę przyciskiem zasilania (4). Jeśli chcesz włączyć jeden z trybów "Ekstra" razem z właśnie wybranym programem, wybierz odpowiednie funkcje.

UWAGA: Ochronę rodzicielską można włączać i wyłączać, naciskając równocześnie przyciski "Ekstra" (1) i "Połowa załadunku" (3) przez około 3 sekundy. Po włączeniu tej funkcji wszystkie wskaźniki i napis "CL" na wyświetlaczu pozostałego czasu (7) błysną jeden raz. Gdy ta funkcja zostanie wyłączona, wszystkie wskaźniki i napis "CL" błysną dwukrotnie.

UWAGA: Możesz opóźnić start programu o 1-2... do 19 godzin, naciskając przycisk opóźnienia (2) przed rozpoczęciem programu. Jeśli chcesz zmienić czas opóźnienia, naciśnij najpierw przycisk startu/pauzy, a następnie przycisk opóźnienia, żeby wybrać nowe ustawienie. Żeby zatwierdzić nowy czas opóźnienia, naciśnij przycisk startu/pauzy. Żeby anulować start z opóźnieniem, należy wybrać wskazanie 0 godzin, przy pomocy przycisku regulacji opóźnienia.

UWAGA: Jeśli zmywarka zostanie wyłączona przez użytkownika po wybraniu i uruchomieniu opcji startu z opóźnieniem, start z opóźnieniem zostanie anulowany.

UWAGA: Jeśli ilość soli zmiękczającej będzie niedostateczna, wskaźnik poziomu soli (9) włączy się i konieczne będzie dosypanie soli do pojemnika.

UWAGA: Jeśli ilość środka nabylszczającego będzie niedostateczna, wskaźnik (9) włączy się i konieczne będzie uzupełnienie środka w pojemniku.

UWAGA: Jeśli ilość środka nabylszczającego jest niedostateczna, wskaźnik braku środka nabylszczającego (9) włączy się i konieczne będzie uzupełnienie go w pojemniku.

ROZDZIAŁ -6: WŁĄCZENIE ZASILANIA URZĄDZENIA I WYBÓR PROGRAMU

Zmiana programu

Jeśli chcesz zmienić program w trakcie pracy urządzenia.

Naciśnij przycisk startu/pauzy.

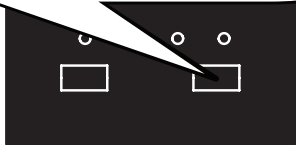

Po zatrzymaniu programu wybierz żądany program przy pomocy przycisku wyboru programu.

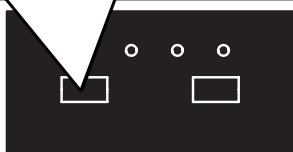

Uruchom nowy program, naciśnięciem przycisk startu/pauzy.

Po zamknięciu drzwiczek ustawienie nowego programu zastąpi stary program.

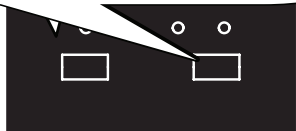

Anulowanie programu

Jeśli chcesz anulować program w trakcie.

Naciśnij i przytrzymaj przycisk startu/pauzy przez 3 sekundy.

W trakcie anulowania pulsuje wskaźnik końca programu. Zmywarka odprowadzi zużyty wodę w ciągu ok. 30 sekund.

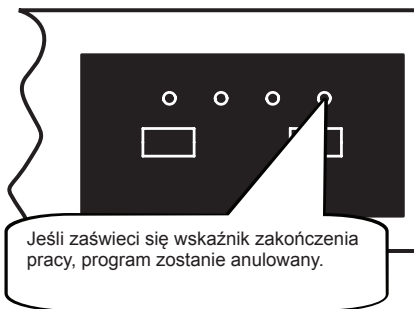
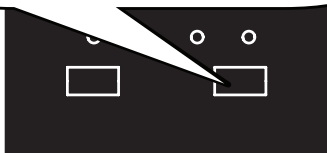

Jeśli zaświeci się wskaźnik zakończenia pracy, program zostanie anulowany.

Wyłączenie zasilania zmywarki

Odłącz wtyczkę z gniazdka. Zakręć zawór wody.

Po zakończeniu programu i zaświeceniu się wskaźnika końca programu wyłącz zasilanie zmywarki przy pomocy przycisku zasilania.

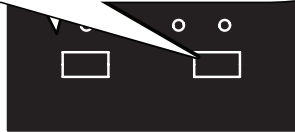

UWAGA: Nie wolno otwierać drzwiczek zmywarki przed zakończeniem programu.

UWAGA: Po zakończeniu programu możesz pozostawić drzwiczki zmywarki uchylone, żeby przyspieszyć proces schnięcia.

UWAGA: Jeśli podczas mycia naczyń drzwiczki zmywarki zostaną otwarte lub wystąpi przerwa w zasilaniu, urządzenie po zamknięciu drzwiczek lub przywróceniu zasilania będzie kontynuować pracę.

USUWANIE STAREJ ZMYWARKI

Ten symbol umieszczony na produkcie lub opakowaniu informuje, że urządzenia nie należy traktować jak śmieci gospodarstwa domowego.

Należy go przekazać do właściwego centrum przetwarzania sprzętu elektrycznego i elektronicznego. Zapewniając prawidłowe usunięcie opisywanego produktu pomożesz uniknąć negatywnego wpływu na środowisko i zdrowie ludzi, co mogłoby zajść w przypadku nieprawidłowego usunięcia produktu. Materiały przetwarzalne pomagają chronić zasoby naturalne. Więcej informacji na temat przetwarzania niniejszego produktu uzyskasz u lokalnych władz, w centrach recyklingu lub w sklepie, w którym dokonałeś zakupu.

W filtrze biologicznym PP zmywarki znajduje się produkt biobójczy zapobiegający namnażaniu się bakterii. Substancja czynna: pirytionian cynku (nr CAS: 13463-41-7)





Service & Support

Visit Our Website
sharphomeappliances.com

SHARP
Be Original.



QW-HS25F443I-EU

Dishwasher

HR

Upute za uporabu

SHARP

Be Original.

SADRŽAJ

1. POGLAVLJE: PREGLED PROIZVODA	
Tehničke specifikacije	5
Usklađenost sa standardima i podaci o ispitivanju	5
2. POGLAVLJE: SIGURNOSNE INFORMACIJE I PREPORUKE	
Recikliranje	6
Sigurnosne informacije	6
Preporuke	8
Predmeti neprikladni za pranje u perilici suđa	8
3. POGLAVLJE: INSTALACIJA	
Postavljanje perilice	9
Spajanje na dovod vode	9
Crijevo za dovod vode	10
Crijevo za odvod vode	10
Električni priključak	11
4. POGLAVLJE: STAVLJANJE POSUĐA U PERILICU	
Držać suđa	14
Primjeri punjenja košara za suđe	17
5. POGLAVLJE: OPIS PROGRAMA	
Programi	19
6. POGLAVLJE: UKLJUČIVANJE PERILICE I ODABIR PROGRAMA	
Promjena programa	22
Poništenje programa	22
Isključivanje perilice	22

Poštovani korisniče, naš cilj je da vam pružimo visoko kvalitetne proizvode koji će nadmašiti vaša očekivanja.

Vaš uređaj proizveden je u modernim postrojenjima gdje su izvedena ispitivanja kvalitete proizvoda.

Prje uporabe uređaja pažljivo pročitajte ove upute za uporabu u kojima se nalaze osnovne informacije za sigurnu instalaciju, održavanje i uporabu.

Upute za uporabu namijenjene su za nekoliko modela. Stoga može doći do određenih odstupanja.

1. POGLAVLJE: PREGLED PROIZVODA

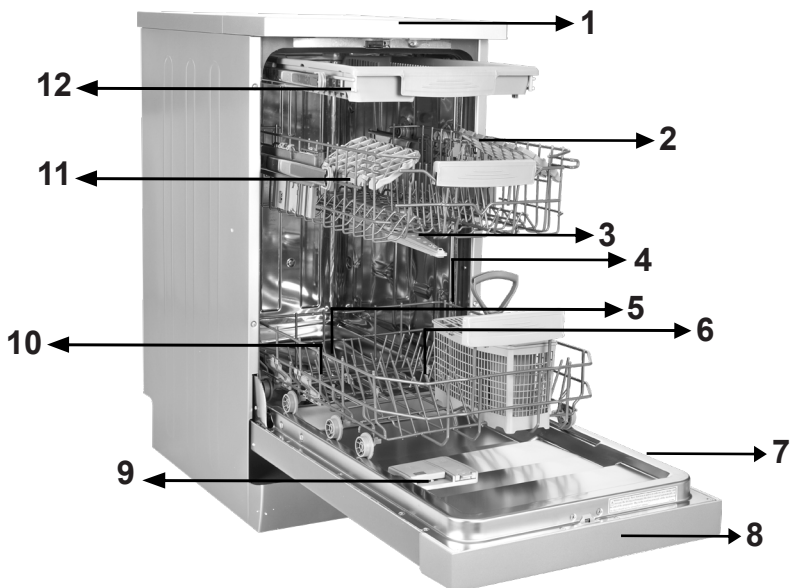

- 1. Pokrov
- 2. Gornja košara sa držačima
- 3. Gornja mlaznica
- 4. Donja košara
- 5. Donja mlaznica
- 6. Filtri

- 7. Nazivna pločica
- 8. Upravljačka ploča
- 9. Spremnik za sredstvo za pranje i ispiranje
- 10. Spremnik za sol
- 11. Vodilica za pomicanje gornje košare
- 12. Gornja košara za pribor za jelo

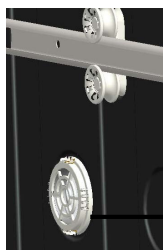

Jedinica za turbo sušenje: Ovaj sustav omogućuje bolje performanse sušenja vašeg suđa.

1. POGLAVLJE: TEHNIČKE SPECIFIKACIJE

Tehničke specifikacije

Kapacitet	10 kompleta posuđa
Visina	850 mm
Visina (bez pokrova)	820 mm
Širina	450 mm
Dubina	598 mm
Neto težina	40 kg
Spajanje na električnu mrežu	220-240 V, 50 Hz
Maksimalna snaga	1900 W
Snaga grijanja	1800 W
Snaga dovoda	100 W
Snaga odvoda	30 W
Tlak dovoda vode	0,03 MPa (0,3 bar)-1 MPa (10 bar)
Struja	10 A

Sukladnost sa standardima i testnim podacima / EU izjava o sukladnosti

Ovaj proizvod ispunjava zahtjeve svih primjenjivih direktiva EU-a s odgovarajućim usklađenim standardima, koji određuju CE oznake.

Posjetite internetsku stranicu www.sharphomeappliances.com ako vam je potrebna elektronička verzija uputa za uporabu.

Recikliranje

- Određene komponente i ambalaža izrađeni su iz materijala koji se mogu reciklirati.
- Plastični dijelovi označeni su međunarodnim kraticama: (>PE< , >PS< , >POM< , >PP< ,)
- Kartonski dijelovi proizvedeni su iz recikliranog papira koji je potrebno odložiti u kontejnere za recikliranje papira ili kartona.
- Ti materijali nisu prikladni za odlaganje u kante za smeće. Umjesto toga, potrebno ih je dostaviti u centar za reciklažu.
- Obratite se relevantnom centru ako želite dobiti više informacija o načinima i mjestima odlaganja takvog materijala.

Sigurnosne informacije

Nakon dostave vašeg uređaja

- Provjerite ako na perilici ili ambalaži postoje vidljiva oštećenja. Ako je perilica na neki način oštećena, nemojte ju koristiti, već se obratite ovlaštenoj servisnoj službi.
- Odstranite svu ambalažu kako je naznačeno i odložite ju u skladu s propisima.

Tijekom instalacije uređaja obratite pažnju na sljedeće

- Za instalaciju vašeg uređaja odaberite prikladno i sigurno mjesto na ravnoj površini.
- Perilicu suđa postavite i priključite na priključke u skladu s uputama.
- Samo ovlašteni servisni centar može obavljati radove instalacije i popravaka.
- Za perilicu suđa potrebno je koristiti samo originalne rezervne dijelove.
- Prije instalacije provjerite da se utikač kabela ne nalazi u utičnici.
- Provjerite ako je unutarnji sustav osigurača priključen u skladu s propisima.
- Provjerite podudaraju li se električni podaci navedeni na nazivnoj pločici s električnim napajanjem.
- Obratite posebnu pažnju i provjerite da se perilica suđa ne nalazi na električnom kabelu.
- Za priključivanje uređaja nikad nemojte koristiti produžni kabel ili adapter s više utičnica. Nakon instalacije provjerite ako lako možete doći do utikača.
- Nakon instalacije perilice na odgovarajuće mjesto prvi put ju pokrenite praznu bez ikakvog suđa.

Svakodnevna uporaba

- Ovaj uređaj namijenjen je za upotrebu u kućanstvu. Nemojte ga upotrebljavati u druge svrhe. Jamstvo ne vrijedi ukoliko se koristi u komercijalne svrhe.
- Perilicu suđa nemojte dizati, nemojte sjediti na njoj ili se na nju naslanjati kad su vrata perilice otvorena.
- Nikad ne upotrebljavajte sredstva za pranje i ispiranje koja nisu proizvedena izričito za perilice suđa. U slučaju kvara, naša tvrtka ne preuzima odgovornost.
- Voda u odjeljku perilice za pranje nije za piće.
- Zbog opasnosti od eksplozije, u odjeljak perilice za pranje ne stavljajte nika-

2. POGLAVLJE: SIGURNOSNE INFORMACIJE I PREPORUKE

kva kemijska otapala.

- Prije pranja provjerite ako su plastične posude termički otporne.
- Ovaj uređaj mogu koristiti djeca od 8 godina pa na više i osobe smanjenih tjelesnih, osjetilnih ili mentalnih mogućnosti ili osobe koje ne raspolažu iskustvom ili znanjem ako su pod nadzorom osobe odgovorne za njihovu sigurnost i rade po uputama koje se odnose na sigurno korištenje uređaja te razumiju uključene opasnosti. Ne dozvolite djeci da se igraju s uređajem. Čišćenje i održavanje uređaja ne smiju obavljati djeca bez nadzora.
- U perilicu nemojte stavljati neprikladne i teške predmete te pripazite da su košare za suđe napunjene u skladu s uputama. Tvrtka SHARP neće preuzeti odgovornost za bilo kakva oštećenja na unutarnjim dijelovima.
- Za vrijeme rada ne otvarajte vrata perilice. Sigurnosni uređaj osigurat će zaustavljanje rada perilice ako se vrata otvore.
- Ne ostavljajte vrata perilice otvorena kako ne bi došlo do nezgoda.
- Noževe i pribor s oštrim vrhovima u košaru za pribor za jelo stavite vrhom okrenutim prema dolje.
- Ukoliko primijetite da je priloženi električni kabel oštećen, odmah se obratite tvrtki SHARP ili ovlaštenom servisu.
- Ako je odabrana opcija "Yes" (Da) kod značajke EnergySave (Ušteda energije), na kraju programa otvorit će se vrata. Nemojte silom zatvarati vrata kako ne biste oštetili automatski mehanizam za vrata barem jednu minutu. Vrata moraju biti otvorena 30 minuta kako bi sušenje bilo učinkovito (kod modela sa sustavom automatskog otvaranja vrata).

Upozorenje: Nemojte stajati ispred vrata nakon što čujete signal za automatsko otvaranje vrata.

2. POGLAVLJE: SIGURNOSNE INFORMACIJE I PREPORUKE

Za sigurnost djece

- Nakon uklanjanja ambalaže provjerite ako ste svu ambalažu stavili na mjesto izvan dosega djece.
- Djeca se ne smiju igrati s uređajem ili ga pokrenuti.
- Djecu držite podalje od sredstava za pranje i ispiranje.
- Djecu držite podalje od perilice suđa kad je otvorena jer se unutar nje možda još uvijek nalaze ostaci sredstava za čišćenje.
- Provjerite da stari uređaj ne predstavlja opasnost za sigurnost djece. Ponekad se odgodi da se djeca sama zatvore u stari uređaj. Kako bi se takve situacije spriječile, razbite bravu na vratima uređaja i skinite električne kabele.

U slučaju kvara

- Jamstvo ne vrijedi ukoliko je popravak izvršio bilo tko drugi osim ovlaštenog servisnog osoblja.
- Prije obavljanja bilo kakvog popravka na uređaju provjerite ako ste električni kabel isključili iz utičnice. Isključite osigurač ili izvadite utikač kabela iz utičnice. Ne vucite kabel tijekom vađenja utikača kabela iz utičnice. Provjerite ako ste zatvorili slavinu za vodu.

Preporuke

- Kako biste uštedili na električnoj energiji i vodi, uklonite ostatke hrane na suđu prije stavljanja u perilicu. Perilicu pokrenite tek kad ste ju napunili do kraja.
- Program predpranja koristite samo kad je to doista potrebno.
- Šuplje predmete (posude, čaše i lonce) stavite otvorom okrenutim prema dolje.
- Ne preporuča se da perilicu prenatrpate suđem ili da u nju stavljate suđe na način drugačiji od opisanog.

Predmeti neprikladni za pranje u perilici suđa:

- Pepeo cigareta, ostaci od svijeće, lak, boja, kemijske tvari, predmeti od željeza.
- Vilice, žlice i noževi sa drškama od drveta, bjelokosti ili sedefa, lijepljeni predmeti, predmeti zaprljani abrazivnim sredstvima, kiselinama ili lužinama
- Plastični predmeti koji nisu termički otporni, bakreni ili limeni predmeti
- aluminijski i srebrni predmeti (ukoliko ih perete u perilici, mogu izgubiti prirodnu boju i potamniti).
- Čaše izrađene od osjetljive vrste stakla, porculan ukrašen ornamentalnim uzorcima koji izblijede već nakon prvog pranja, određeni kristalni predmeti koji s vremenom izgube prozirnost, određene vrste pribora za jelo koji nije termički otporan, kristalne čaše, daske za rezanje, predmeti izrađeni iz sintetičkih vlakana
- Upijajući predmeti, npr. spužve ili kuhinjske krpe koje nisu prikladne za pranje u perilici suđa

Upozorenje:Ukoliko kupujete novo suđe, provjerite je li predviđeno za pranje u perilici suđa.

3. POGLAVLJE: INSTALACIJA

INSTALACIJA

Postavljanje perilice

Kod određivanja mjesta za instalaciju perilice suđa odaberite pristupačno mjesto na kojem ćete na jednostavan način moći stavljati i vaditi suđe iz perilice.

Perilicu nemojte postaviti na mjesto na kojem postoji mogućnost da sobna temperatura padne ispod 0°C.

Prije postavljanja izvadite perilicu iz ambalaže u skladu s uputama na ambalaži.

Perilicu postavite u blizini slavine za vodu ili odvoda. Perilicu je potrebno postaviti na mjesto imajući na umu da se nakon postavljanja priključci neće mijenjati.

Perilicu nemojte micati na način da ju držite za vrata ili gornju ploču.

Sa svih strana perilice ostavite dovoljna mjesta kako bi je mogli lagano pomaknuti naprijed ili natrag za vrijeme čišćenja.

Cijevi za dovod i odvod vode postavite tako da nisu savinute i prignječene. Također, provjerite da se perilica suđa ne nalazi na električnom kabelu.

Podesite nožice na perilici kako bi perilica stajala na ravnoj i stabilnoj površini.

Ispravno postavljanje perilice suđa omogućuje pravilno otvaranje i zatvaranje vrata. Ako se vrata perilice ne mogu ispravno zatvoriti, provjerite da se perilica nalazi na ravnoj površini. Ako nije na stabilnoj i ravnoj površini, podesite nožice.

Spajanje na dovod vode

Vodovodne cijevi moraju biti prikladne za instalaciju perilice suđa. Također, preporučamo da namjestite filter na dovodu vode za vašu kuću ili stan kako biste spriječili sva oštećenja uzrokovana prljavštinom (pijesak, zemlja, rđa itd.) koja se ponekad prenosi u cijevima za dovod vode ili unutrašnjim vodovodnim cijevima te kako biste spriječili žutilo vode i stvaranje naslaga nakon pranja.

3. POGLAVLJE: INSTALACIJA

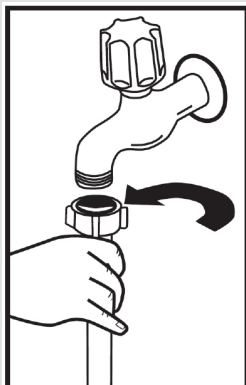

Crijevo za dovod vode

Nemojte koristiti crijevo za dovod vode s vaše stare perilice suđa. Umjesto toga koristite novo crijevo priloženo uz uređaj. Ako na perilicu želite spojiti novo crijevo za dovod vode ili crijevo koje se dugo nije koristilo, prije spajanja kroz crijevo pustite vodu. Crijevo za dovod vode spojite izravno na slavinu za dovod vode. Tlak na slavini mora biti minimalno 0,03 Mpa a maksimalno 1 Mpa. Ako je tlak vode iznad 1 Mpa, između crijeva i slavine potrebno je instalirati pretlačni-sigurnosni ventil.

Nakon spajanja do kraja otvorite slavinu za dovod vode i provjerite da ne propušta vodu. Radi sigurnosti, ako perilicu suđa nećete koristiti neko duže vremensko razdoblje, zatvorite slavinu za dovod vode.

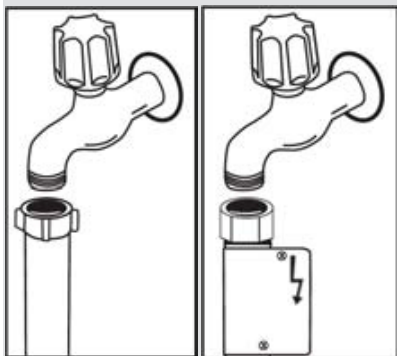

NAPOMENA: Kod nekih modela koristi se priključak Aquastop. Priključak Aquastop koristi se u slučaju prsnuća crijeva. Nemojte rezati priključak Aquastop. Nemojte ga preklapati ili savijati.

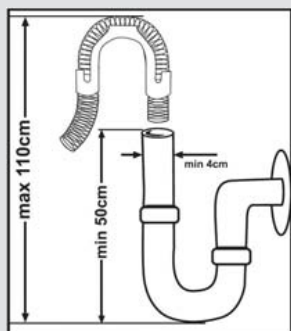

Crijevo za odvod vode

Crijevo za odvod vode može se izravno spojiti ili na otvor za odvod vode ili staviti na sudoper.

Uz pomoć posebne savijene cijevi (ako je dostupna), voda se može ispuštati izravno u sudoper tako da se savijena cijev stavi preko ruba sudopera. Taj priključak mora se nalaziti od 50 do 110 cm iznad poda.

3. POGLAVLJE: INSTALACIJA

Upozorenje: Kad je crijevo za odvod vode dulje od 4 m, postoji mogućnost da suđe ostane prljava nakon pranja. U tom slučaju naša tvrtka ne preuzima odgovornost.

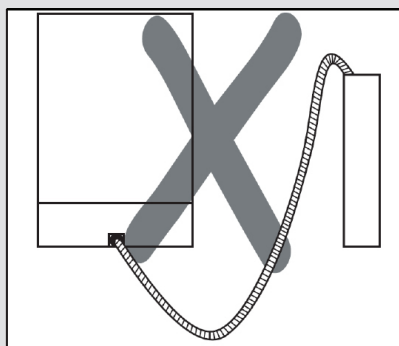
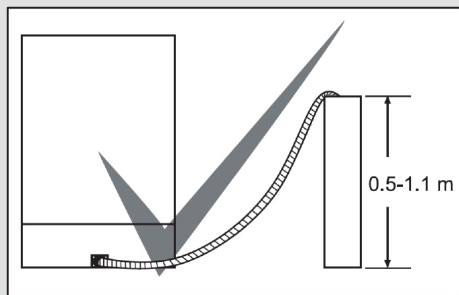

Električni priključak

Utikač perilice spojite na uzemljenu utičnicu odgovarajućeg napona i struje. Ukoliko nemate uzemljenje, obratite se kvalificiranom električaru. U slučaju korištenja bez uzemljenja, naša tvrtka neće preuzeti odgovornost za nastale kvarove ili štete.

Struja osigurača morala bi biti 10-16 A. Perilica koristi napon 220-240 V. Ako je napon mreže 110 V, između perilice i utikača priključite pretvornik od 110/220 V i 3000 W.

Tijekom postavljanja utikač električnog kabela perilice ne smije biti priključen u utičnicu. Uvijek koristite samo kabele dobivene s perilicom. Rad pri niskom naponu uzrokovat će slabiju kvalitetu pranja. Zamjenu električnog kabela mogu obaviti samo ovlašteni servis ili ovlašteni električari. U suprotnom može doći do nezgoda. Radi sigurnosti, ako perilicu suđa nećete koristiti neko duže vremensko razdoblje, izvadite utikač iz utičnice.

Kako bi izbjegli opasnost od strujnog udara, ne odspajajte uređaj sa napajanja ukoliko su vam ruke mokre.

Kad utikač kabela vadite iz utičnice, uvijek primite utikač. Nikad ne vucite kabel.

3. POGLAVLJE: INSTALACIJA

Ugradnja perilice ispod kuhinjske radne ploče

Ako perilicu želite ugraditi ispod kuhinjske radne ploče, provjerite da ispod radne ploče imate dovoljno mjesta te da li su priključci napajanja i odvoda vode prikladni za priključenje perilice. **1** Ako ispod kuhinjske radne ploče imate dovoljno mjesta za ugradnju perilice, izvadite pokrov perilice na način prikazan na slici. **2**

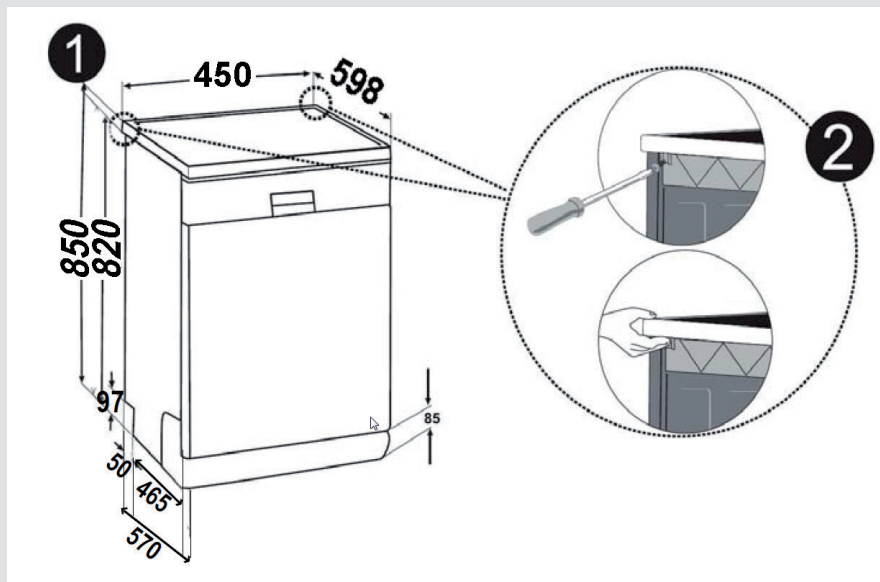

Upozorenje: Površina ispod koje će biti smještena perilica suđa nakon što skinete pokrov mora biti stabilna kako perilica ne bi bila nestabilna.

Kako biste skinuli pokrov perilice, izvadite vijke koji drže pokrov na stražnjoj strani perilice. Nakon toga gurnite pokrov 1 cm od prednje strane prema stražnjoj i dignite ju.

3. POGLAVLJE: INSTALACIJA

Podesite nožice perilice u skladu s neravninama na podu. **3** Postavite perilicu tako da ju gurate ispod kuhinjske radne površine, a da pritom pazite da ne prignječite ili svinete crijeva. **4**

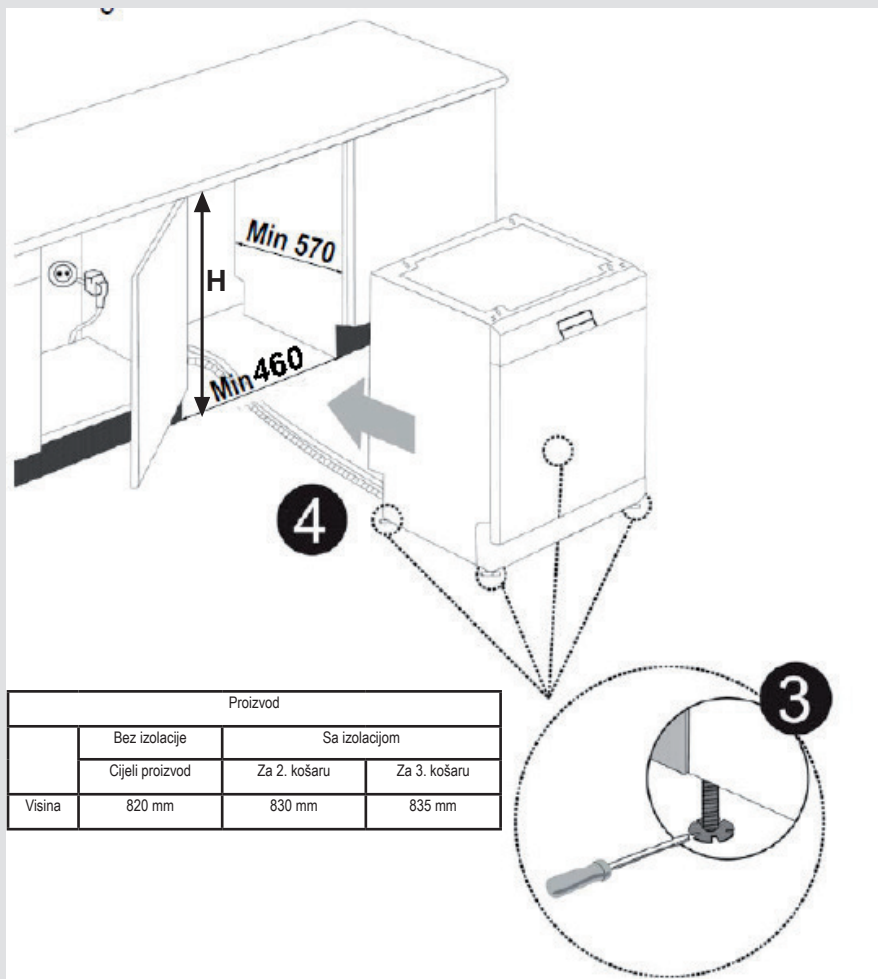

Upozorenje: Nakon skidanja pokrova perilicu postavite u mjesto s dimenzijama prikazanim na slici.

4. POGLAVLJE: STAVLJANJE POSUĐA U PERILICU

STAVLJANJE POSUĐA U PERILICU

U perilicu stavite suđe na ispravan način.

U perilici se nalaze dvije košare u koje možete staviti suđe. Donja košara namijenjena je za suđe dubljeg i okruglog dna.

Gornja košara namijenjena je za tanke i uske predmete. Kako bi se suđe dobro opralo, preporučamo korištenje košare za pribor za jelo.

Noževe i pribor s oštrim vrhovima u košaru za pribor za jelo stavite vrhom okrenutim prema dolje ili vodoravno kako ne bi došlo do ozljeda.

Upozorenje: Suđe rasporedite po perilici tako da će se gornja i donja mlaznica moći okretati.

NJEŽAN DODIR

Gornja košara

Polica podesive visine

Ove su police osmišljene kako bi se povećao kapacitet gornje košare. Na police možete postaviti čaše i šalice. Možete podesiti visinu polica. Zahvaljujući ovoj značajki, ispod polica možete postavljati čaše različitih veličina.

Zahvaljujući plastici za podešavanje visine namontiranoj na košaru, police možete upotrebljavati na 2 različite visine. Dugačke vilice, noževe i žlice možete postaviti na police bočno, tako da ne ometaju okretanje propelera.

Značajka nježnog dodira na policama služi za čaše na stalku.

Čaša za vino postavlja se na površinu prikazanu na slici.

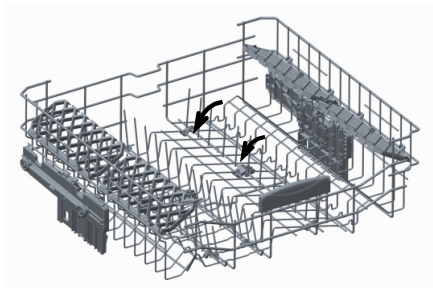
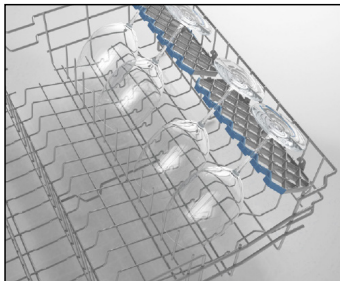

Preklopni držači suđa

Preklopni držači suđa na gornjoj košari omogućuju stavljanje većih predmeta, npr. lonaca, tava itd. Ako je potrebno, svaki preklopni držač može se zasebno preklopiti ili preklopiti sve držače i dobiti ćete još više mjesta. Podešavanje preklopnih držača moguće je dizanjem prema gore ili spuštanjem prema dolje.

4. POGLAVLJE: STAVLJANJE POSUĐA U PERILICU

Podešavanje visine gornje košare kad je puna

Mehanizam podešavanja visine na gornjoj košari namijenjen je podešavanju visine gornje košare prema gore ili dolje bez vađenja iz perilice kad je puna i dobivanju slobodnog prostora na gornjem ili donjem dijelu perilice prema potrebi. Prema tvorničkim postavkama košara perilice postavljena je u gornji položaj. Kako biste košaru podigli, primite ju s objiju strana i vucite prema gore. Kako biste ju spustili niže, ponovno držite košaru s objiju strana i spustite ju prema dolje. Pripazite da nakon podešavanja mehanizma obje strane pune košare budu na

istoj razini. (gore ili dolje).

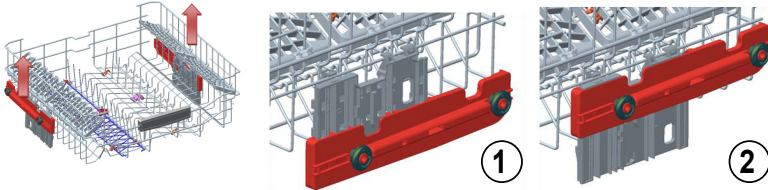

Donja košara

Preklopni držači

Preklopni držači koji se sastoje od dva dijela nalaze se na donjem dijelu košare, a omogućuju stavljanje većih predmeta, npr. lonaca, tava itd. Ako je potrebno, svaki preklopni držač može se zasebno preklopiti ili preklopiti sve držače i dobit ćete još više mjesta. Podešavanje preklopnih držača moguće je dizanjem prema gore ili spuštanjem prema dolje.

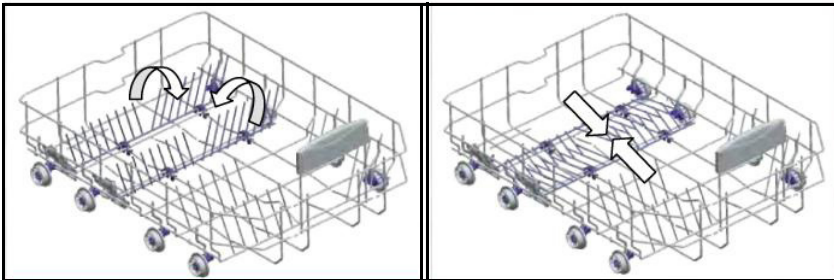

ГЛАВА-4: ЗАРЕЖДАНЕ НА ВАШАТА СЪДОМИЯЛНА МАШИНА

Gornja košara za pribor za jelo

U gornju košaru za pribor za jelo možete staviti vilice, žlice i noževe, pribor sa dugom drškom i manje predmete.

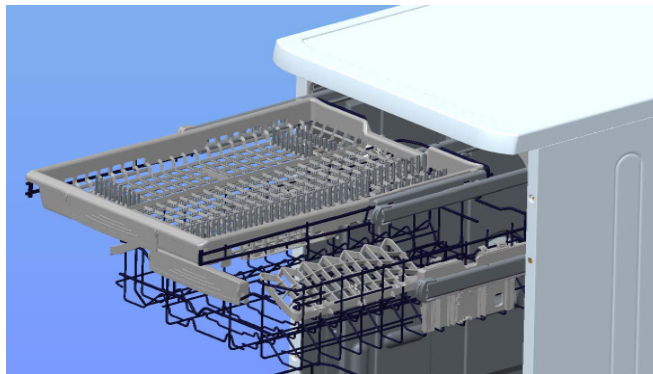

Zbog jednostavnog vađenja iz perilice tu košaru možete nakon pranja izvaditi zajedno s priborom koji se oprao.

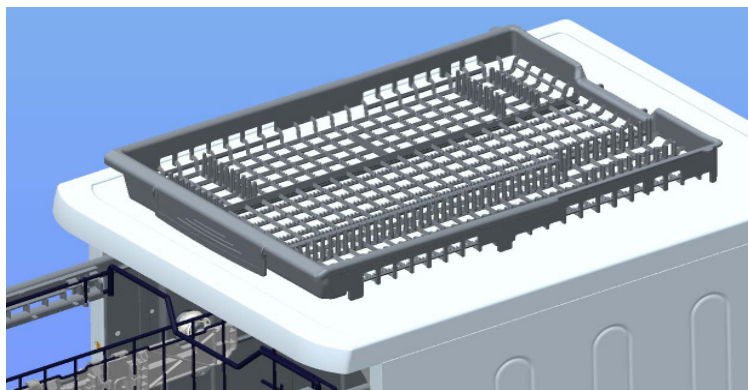

Upozorenje: Noževe i pribor s oštrim vrhovima stavite vodoravno u gornju košaru za pribor za jelo.

4. POGLAVLJE: STAVLJANJE POSUĐA U PERILICU

Primjeri punjenja košare za suđe
Donja košara



Gornja košara

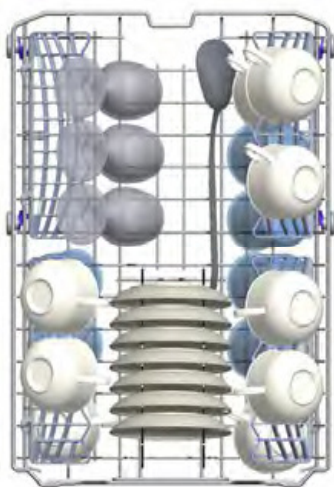

4. POGLAVLJE: STAVLJANJE POSUĐA U PERILICU

Nepravilno postavljeno suđe

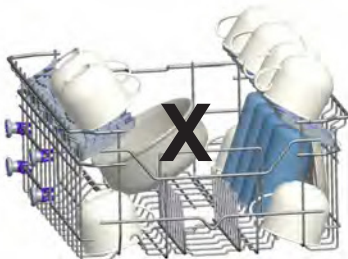
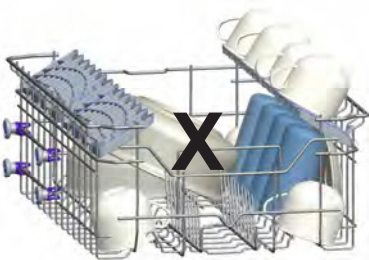
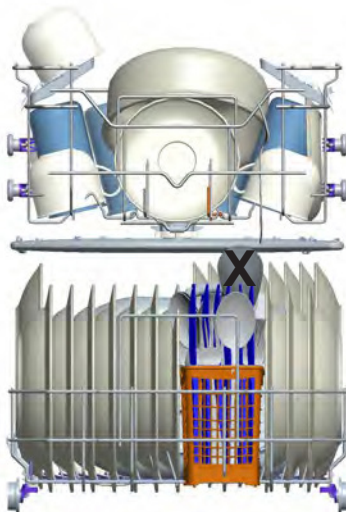

Važna napomena za laboratorijska ispitivanja

Za više informacija o ispitivanjima performansi pošaljite poruku elektronske pošte na sljedeću adresu: "dishwasher@standardtest.info". U poruci elektronske pošte navedite naziv modela i serijski broj (20 znamenki) kojeg možete pronaći na vratima uređaja.

5. POGLAVLJE: OPIS PROGRAMA

Programi

Br. programa	1	2	3	4 referentni
Naziv programa	Predpranje	Mini 14' (pranje mlazom vode pod jakim pritiskom)	Brzo 30'	Eko
Temperature	Bez grijanja		40°C	50°C
Vrsta zaprljanosti	Predpranje za ispiranje i otpuštanje ostataka hrane sa suđa koje je stajalo zaprljano nekoliko dana	Predpranje za ispiranje i otpuštanje ostataka hrane sa suđa, a nakon toga odabir programa	kava, mlijeko, čaj, hladna jela, povrće, suđe koje nije dugo stajalo prije pranja	kava, mlijeko, čaj, hladna jela, povrće, suđe koje nije dugo stajalo prije pranja
Stupanj zaprljanosti suđa	-	Mali	Mali	Srednji
Količina sredstva za pranje B: 25 cm ³ / 15 cm ³ A: 5 cm ³	-	A+B	B	A+B
	Predpranje	Glavno pranje	40°C pranje	Predpranje
	Kraj	Ispiranje vrućom vodom	Ispiranje hladnom vodom	50°C pranje
		Kraj	Ispiranje vrućom vodom	Ispiranje vrućom vodom
			Kraj	Sušenje
				Kraj
Trajanje programa (min.)	15	14	30	185
Potrošnja el. energije (kW sat)	0,02	0,34	0,74	0,65
Potrošnja vode (litra)	4,2	6,6	10,9	9,0

UPOZORENJE: Kratki programi ne obuhvaćaju sušenje suđa. Gore navedene vrijednosti dobivene su ispitivanjem u laboratorijskim uvjetima i u skladu s odgovarajućim standardima. Te vrijednosti se mogu mijenjati ovisno o uvjetima uporabe proizvoda i okolini u kojoj se perilica nalazi (napon, pritisak vode, temperatura ulazne vode i temperatura okoline).

5. POGLAVLJE: OPIS PROGRAMA

Programi

Br. programa	5	6	7	8	9
Naziv programa	Ekspresni 50 min	Dvostruko pranje	Higijenski	Auto intenzivan 60°C - 70°C	Pranje parom
Temperature	65°C	60°C	70°C	65°C	65°C
Vrsta zaprljanosti	Juhe, umaci, tjestenina, jaja, pilaf, krumpir i jela iz pećnice, pržena hrana	Juhe, umaci, tjestenina, jaja, pilaf, krumpir i jela iz pećnice, pržena hrana	Zaprljano suđe koje već dugo čeka na pranje ili kojem je potrebno higijensko pranje	Juhe, umaci, tjestenina, jaja, pilaf, krumpir i jela iz pećnice, pržena hrana	Juhe, umaci, tjestenina, jaja, pilaf, krumpir i jela iz pećnice, pržena hrana
Stupanj zaprljanosti suđa	Srednji	Srednji	Jako zaprljano	Srednji	Srednji
Količina sredstva za pranje B: 25 cm ³ / 15 cm ³ A: 5 cm ³	A+B	A+-B	A+B	A+B	A+B
	65°C pranje	40°C pranje	50°C pranje	Automatski podešava vrijeme pranja s temperaturom i količinom vode nakon određivanja stupnja zaprljanosti suđa	Predpranje
	Ispiranje mlakom vodom	65°C pranje	60°C pranje		65°C pranje
	Ispiranje vrućom vodom	45°C pranje	Ispiranje hlad- nom vodom		Ispiranje hladnom vodom
	Kraj	Ispiranje vru- ćom vodom	Ispiranje vru- ćom vodom		Ispiranje mlakom vodom
		Sušenje	Sušenje		Ispiranje vrućom vodom
		Kraj	Kraj		Sušenje
				Kraj	
Trajanje programa (min)	50	113	123	111-179	161
Potrošnja el. energije (kW sat)	1,29	1,43	1,55	1,30-1,95	1,30
Potrošnja vode (litra)	10,7	15,4	15	12,3-24,6	20,3

6. POGLAVLJE: UKLJUČIVANJE PERILICE I ODABIR PROGRAMA

Odabir programa i pokretanje perilice suđa

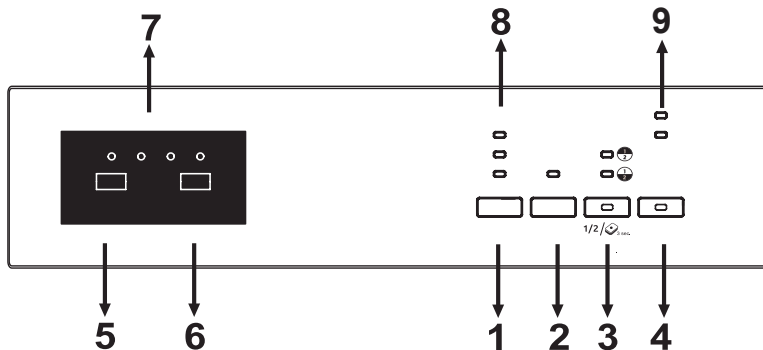

Pritisakanje gumba za uključenje/isključenje (4), uključi se napajanje perilice. Lampica za uključenje/isključenje svijetli sve dok je perilica uključena.

Odaberite odgovarajući program pritiskom na gumb za odabir programa (5).

Pritisnite gumba za pokretanje/pauziranje (6) kako bi se program pokrenuo. Nadalje, uključi se lampica za pranje, a indikator za prikaz preostalog vremena (7) prikazuje trajanje programa. Tijekom programa prikazuje i preostalo vrijeme trajanja.

Ako tijekom trajanja programa otvorite vrata perilice, program se pauzira, a na zaslonu se naizmjenice prikazuje broj i trajanje programa.

Tijek programa može se pratiti pomoću lampica za pranje, ispiranje, sušenje i kraj na indikatoru za prikaz preostalog vremena (7). Perilica neće proizvoditi zvuk oko 40-50 minuta kad je upaljena lampica za sušenje.

NAPOMENA: Pritiskom gumba za pola punjenja (3), mogu se provesti tri vrste pranja: pranje u objema košarama, pranje u gornjoj košari i pranje u donjoj košari. Pritišćite sve dok ne svijetli lampica za košaru u kojoj se nalazi suđe za pranje. U košari u kojoj se pranje neće izvršiti ne smije se nalaziti suđe.

NAPOMENA: 3 sekunde pritišćite gumb za pola punjenja kako biste aktivirali opciju sredstva za pranje u obliku tableta kada koristite kombinirani deterđent koji sadrži sol, sredstvo za ispiranje i dodatne funkcije.

NAPOMENA: Možete odabrati opciju za uštedu energije koja aktivira sustav otvaranja vrata na kraju programa. Automatsko otvaranje vrata omogućuje potrebne performanse sušenja kod ispiranja na niskim temperaturama i smanjuje potrošnju energije.

NAPOMENA: Da biste skratili trajanje programa, odaberite opciju za vrlo brzo pranje pritiskom na gumb Dodatno sve dok se ne upali lampica. Kod ove opcije suđe se pere pod većim pritiskom i ušteda vode je puno veća.

NAPOMENA: Kada se aktivira opcija za vrlo tiho pranje pritiskom na gumb Dodatno, suđe se pere pod manjim pritiskom te je na taj način omogućeno tiše pranje.

NAPOMENA: Ako ste kod posljednjeg pranja koristili neku dodatnu značajku, ta značajka ostat će aktivirana kod sljedećeg pranja. Ukoliko želite poništiti ovu značajku na novo odabranom programu pranja, pritisnite gumb za dodatno (1), odgodu (2) ili pola punjenja (3) sve dok se povezano lampice ne isključe ili sve dok ne isključe perilicu gumbom za uključenje/isključenje (4). Ako želite koristiti dodatnu značajku s novo odabranim programom, odaberite željene funkcije.

NAPOMENA: Blokada za djecu aktivira/deaktivira se pritiskom na gumb "Dodatno" (1) i "Pola punjenja" (3) u trajanju od 3 sekunde. Kada se aktivira, sve LED lampice trepere, a "CL" se prikaže na indikatoru preostalog vremena (7) jednom. Kada se deaktivira, sve lampice i "CL" zatrepere dva puta.

NAPOMENA: Vrijeme početka programa možete odgoditi za 1-2...19 sati pritiskom na gumb za odgodu (2) prije početka programa. Ako želite promijeniti vrijeme odgode, prvo pritisnite gumb za pokretanje/pauziranje, a zatim gumb za odgodu kako biste odabrali novo vrijeme odgode. Da biste aktivirali novo vrijeme odgode, pritisnite gumb za pokretanje/pauziranje. Da biste poništili odgodu, gumbom za odgodu promijenite vrijeme odgode na 0 sati.

NAPOMENA: Ako korisnik isključi perilicu nakon odabira vremena odgode, a program je već započeo, vrijeme odgode će se poništiti.

NAPOMENA: Kada nema dovoljno soli, uključi se indikator upozorenja na nedostatak soli (9) i tada je potrebno napuniti odjeljak za sol.

NAPOMENA: Kada nema dovoljno sredstva za ispiranje, uključi se indikator za upozorenje na nedostatak sredstva za ispiranje (9) i tada je potrebno napuniti odjeljak za sredstvo.

NAPOMENA: Kada nema dovoljno sredstva za ispiranje, uključi se indikator za upozorenje na nedostatak sredstva za ispiranje (9) i tada je potrebno napuniti odjeljak za sredstvo.

6. POGLAVLJE: UKLJUČIVANJE PERILICE I ODABIR PROGRAMA

Promjena programa

Ako program želite promijeniti tijekom programa pranja.

Pritisnite gumb za pokretanje/pauziranje.

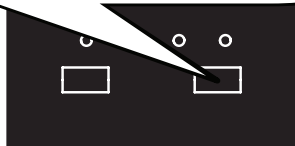

Nakon što se program zaustavi, odaberite željeni program pomoću gumba za odabir programa.

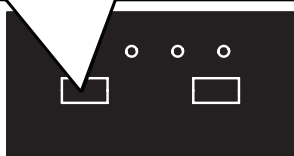

Pritiskom na gumb za pokretanje/pauziranje pokrenite novo odabrani program.

Novo odabrani program nastavit će tamo gdje je prethodno odabrani program pranja stao.



Poništenje programa

Ako program želite poništiti tijekom programa pranja.

Pritisnite gumb za pokretanje/pauziranje na 3 sekunde.

Tijekom poništavanja treperi lampica za Kraj. Perilica će ispustiti vodu koja se nalazi u njoj u roku od približno 30 sekundi.

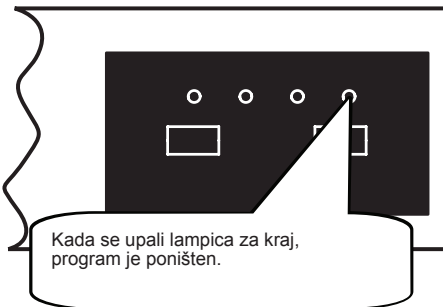
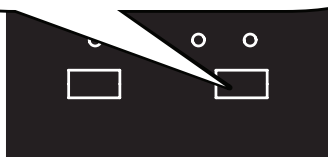

Isključivanje perilice

Utikač izvadite iz utičnice. Zatvorite slavinu za vodu.

Isključite uređaj pomoću gumba za uključenje/isključenje nakon kraja programa i uključnja lampice za kraj.



NAPOMENA: Nemojte otvarati vrata prije kraja programa.

NAPOMENA: Na kraju programa za pranje vrata perilice možete ostaviti otvorenima da bi se sušenje ubrzalo.

NAPOMENA: Ako se tijekom pranja otvore vrata ili isključi napajanje, program nastavlja s radom nakon što se vrata zatvore odnosno uključi napajanje.

ODLAGANJE STARE PERILICE SUĐA

Ovaj simbol na proizvodu ili ambalaži označava proizvod ne smijete baciti zajedno s kućnim otpadom. Umjesto toga, dostavite ga na odgovarajuće lokalno reciklažno mjesto za električnu i elektroničku opremu. Na taj način, spriječit ćete potencijalne negativne učinke na okoliš i ljudsko zdravlje koji se pojave zbog nepravilnog odlaganja proizvoda. Reciklirani materijali pomažu u očuvanju prirodnih resursa. Za više informacija o recikliranju ovog proizvoda obratite se lokalnoj službi, reciklažnom centru ili trgovini u kojoj ste kupili ovaj proizvod.

Perilica suđa sadrži biocidni proizvod u filtru za taloženje nečistoća kako bi se spriječio rast bakterija.
Djelatna tvar: cink pirition (CAS br.: 13463-41-7)





Service & Support

Visit Our Website
sharphomeappliances.com

SHARP

Be Original.

52264765 R36