



# QW-HS25F443I-DE

Dishwasher

DE Bedienungsanleitung

FR Manuel d'utilisation

NL Gebruikershandleiding

**SHARP**

Be Original.



Home Appliances



# QW-HS25F443I-DE

Dishwasher

DE Bedienungsanleitung

**SHARP**

Be Original.



# INHALT

<b>KAPITEL-1: ERKLÄRUNG DES PRODUKTS</b>	
Technische Daten	5
Konformität mit Normen und Testdaten	5
<b>KAPITEL-2: HINWEISE UND EMPFEHLUNGEN IN BEZUG AUF IHRE SICHERHEIT</b>	
Recycling	6
Sicherheitshinweise	6
Empfehlungen	8
Ungeeignete Artikel für die Geschirrspülmaschine	8
<b>KAPITEL-3: INSTALLATION DER MASCHINE</b>	
Aufstellen der Maschine	9
Wasseranschlüsse	9
Wasserzulaufschlauch	10
Wasserablassschlauch	10
Elektrischer Anschluss	11
<b>KAPITEL-4: GESCHIRRSPÜLER BELADEN</b>	
Geschirrkorb	14
Alternative Korbeladungen	17
<b>KAPITEL-5: PROGRAMMBESCHREIBUNGEN</b>	
Programmoptionen	19
<b>KAPITEL-6: MASCHINE EINSCHALTEN UND PROGRAMM AUSWÄHLEN</b>	
Einschalten der Maschine	22
Programmfolge	22
Programm ändern	22

Sehr geehrter Kunden, wir möchten Ihnen hochwertige Produkte anbieten, die Ihre Erwartungen übertreffen. Ihr Gerät wird in modernen Anlagen produziert und sorgfältig, vor allem auf seine Qualität getestet.

Dieses Handbuch soll Ihnen bei der Bedienung Ihres Gerät helfen, das mit der neuesten Technologie mit Vertrauen und maximaler Effizienz hergestellt wurde.

Bevor Sie Ihr Gerät verwenden, lesen Sie dieses Handbuch bitte sorgfältig durch. Es enthält grundlegende Informationen zur sicheren Installation, Wartung und Verwendung Ihres Geräts. Bitte kontaktieren Sie den autorisierten Kundendienst in Ihrer Nähe für die Installation des Geräts.

Die Betriebsanleitung gilt für mehrere Modelle. Unterschiede können daher auftreten.

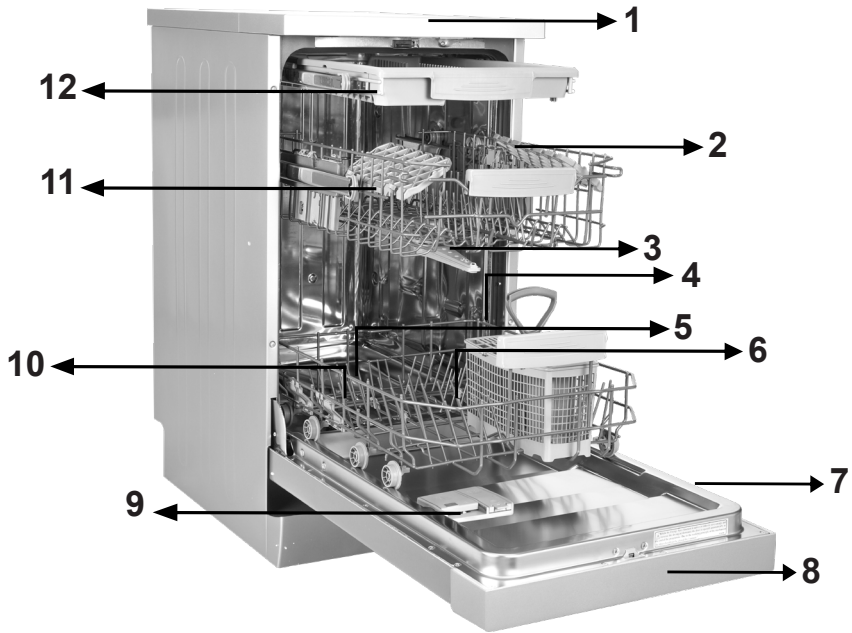

- 1. Arbeitsplatte
- 2. Oberer Korb mit Ständern
- 3. Oberer Sprüharm
- 4. Unterer Korb
- 5. Unterer Sprüharm
- 6. Filter

- 7. Typenschild
- 8. Steuertafel
- 9. Spülmittel und Klarspüler Spender
- 10. Salzspender
- 11. Obere Korbführungsverriegelung
- 12. Oberer Besteckkorb

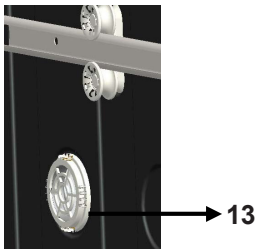

## **Turbotrockeneinheit:**

Dieses System bietet für Ihr Geschirr eine bessere Trockenleistung.

## KAPITEL 1: TECHNISCHE ANGABEN

### Technische Angaben

Kapazität	10 Gedecke
Höhe	850 mm
Höhe (ohne Arbeitsplatte)	820 mm
Breite	450 mm
Tiefe	598 mm
Nettogewicht	40 kg
Stromversorgung	220-240 V, 50 Hz
Gesamtstromverbrauch	1900 W
Stromverbrauch beim Heizen	1800 W
Pumpenstromverbrauch	100 W
Abwasserpumpenstromverbrauch	30 W
Wasseranschlussdruck	0,03 MPa (0,3 bar)-1 MPa (10 bar)
Stromstärke	10 A

### Konformität mit den Normen und Testdaten / EU-Konformitätserklärung

Dieses Produkt erfüllt die Anforderungen aller geltenden EU-Richtlinien mit den entsprechenden harmonisierten Normen, die eine CE-Kennzeichnung vorsehen. Besuchen Sie [www.sharphomeappliances.com](http://www.sharphomeappliances.com), um eine elektronische Fassung der Bedienungsanleitung herunterzuladen.

### Recycling

- Einzelne Komponenten und das Verpackungsmaterial Ihrer Maschine wurde aus wieder verwertbaren Stoffen hergestellt.
- Kunststoffteile sind mit ihren internationalen Abkürzungen markiert: (>PE< , >PS< , >POM< , >PP< )
- Kartonteile wurden aus wieder verwertetem Papier hergestellt, das in die Altpapiercontainer zum Recycling entsorgt werden müssen.
- Diese Materialien gehören nicht in den Hausmülltonne. Stattdessen sollten Sie bei Recycling-Zentren abgegeben werden.
- Setzen Sie sich mit dem zuständigen Zentrum in Verbindung, um Informationen über die Methoden und die Sammelstellen zu erhalten.

### Sicherheitshinweise

#### **Wenn Sie Ihr geliefertes Gerät entgegen nehmen:**

- Überprüfen Sie Ihre Geschirrspülmaschine oder deren Verpackung auf Schäden. Nehmen Sie niemals eine beschädigte Geschirrspülmaschine in Betrieb, sondern setzen sich umgehend mit dem Kundendienst in Verbindung.
- Entfernen Sie, wie angegeben, das Verpackungsmaterial und entsorgen es den Vorschriften entsprechend.

#### **Punkte, die bei der Aufstellung des Geräts beachtet werden müssen:**

- Wählen Sie zur Aufstellung Ihres Geräts eine geeignete, sichere und ebene Fläche aus.
- Stellen und verbinden Sie Ihr Gerät unter Befolgung der Anweisungen auf.
- Dieses Gerät darf nur von einem autorisierten Servicezentrum repariert und installiert werden.
- Für die Reparatur dieses Geräts dürfen nur Originalersatzteile verwendet werden.
- Vor der Aufstellung müssen Sie prüfen, ob das Gerät nicht angeschlossen ist.
- Überprüfen Sie, ob Ihre Haussicherung für den Anschluss nach den Vorschriften geeignet ist.
- Alle elektrischen Anschlüssen müssen den Werten auf dem Typenschild entsprechen.
- Sorgen Sie dafür, dass das Gerät nicht auf dem Stromversorgungskabel steht.
- Verwenden Sie zum Anschluss niemals ein Verlängerungskabel oder eine Mehrfachsteckdose. Der Stecker muss nach der Aufstellung leicht erreichbar sein.
- Nachdem Sie die Spülmaschine an dem geeigneten Ort aufgestellt haben, lassen Sie sie das erst ein Mal unbeladen laufen.

#### **Tägliche Verwendung**

- Dieses Gerät ist für die Verwendung im privaten Haushalt geeignet, verwenden Sie es nicht zu anderen Zwecken.
- Bei einer kommerziellen Verwendung des Geschirrspülmaschine erlischt deren Garantie.



## KAPITEL 2: SICHERHEITSHINWEISE UND EMPFEHLUNGEN

- Steigen, setzen Sie sich nicht auf die geöffnete Tür oder legen schwere Gegenstände darauf ab, denn sie könnte abbrechen.

Verwenden Sie niemals Spülmittel oder Klarspüler, die nicht speziell für Geschirrspülmaschinen hergestellt sind. Unser Unternehmen übernimmt hierfür keine Verantwortung.

- Das Wasser im Spülabteil ist kein Trinkwasser, daher dürfen Sie es nicht trinken.

- Wegen der Explosionsgefahr dürfen Sie keine chemisch lösenden Mittel, z. B. Lösungsmittel, in das Spülabteil geben.

- Prüfen Sie vor dem Spülen, ob Kunststoffgegenstände hitzebeständig sind.

- Das Gerät darf von Kindern ab 8 Jahren und Menschen mit verringerten körperlichen, sensorischen oder mentalen Fähigkeiten oder Fehlen von Erfahrung und Wissen bedient werden, wenn Sie eine Einweisung oder Anweisungen zur sicheren Handhabung des Geräts erhalten haben und die damit verbundenen Gefahren kennen. Kinder dürfen nicht mit dem Gerät spielen.

Die Reinigung und Anwenderwartung sollte von Kindern nicht ohne Aufsicht ausgeführt werden.

- Legen Sie keine ungeeignete oder schwere Gegenstände in den Korb, die seine Kapazität übersteigen.

die seine Kapazität übersteigen. SHARP ist für Schäden an der Innenausstattung nicht haftbar.

- Öffnen Sie Ihren Geschirrspüler niemals, wenn er in Betrieb ist. Ein Sicherheitsschalter sorgt dafür, dass sich das Gerät abschaltet, wenn die Tür geöffnet wird.

- Lassen Sie wegen der Unfallgefahr niemals die Tür offen.

- Legen Sie Messer oder andere Gegenstände mit Schneidflächen mit der scharfen Seite nach unten in den Besteckkorb.

- Wenn das Stromversorgungskabel beschädigt ist, muss es von SHARP oder einem Servicetechniker ausgetauscht werden.

- Wenn die Energiesparoption eingeschaltet ist, öffnet sich die Tür zum Ende des Spülprogramms selbsttätig. Versuchen Sie nicht, die Tür am Öffnen zu hindern, da dies den automatischen Türöffnungsmechanismus beschädigen kann. Die Tür muss für 30 Minuten offen stehen, um eine effektive Trocknung zu erreichen (bei Modellen mit automatischem Türöffnungssystem).

**Warnung:** Stellen Sie sich nicht vor die Tür, nachdem das Türöffnungssignal ertönt.

## KAPITEL -2: SICHERHEITSHINWEISE UND EMPFEHLUNGEN

### Für die Sicherheit Ihrer Kinder

- Stellen Sie sicher, dass das entfernte Verpackungsmaterial des Geräts außerhalb der Reichweite von Kindern aufbewahrt ist.
- Erlauben Sie Kindern nicht, mit dem Gerät zu spielen oder es einzuschalten.
- Halten Sie Kinder von Spülmitteln und Klarspülern fern.
- Halten Sie Kinder von dem geöffneten Gerät fern, da sich immer noch Rückstände der Spülmittel in der Maschine befinden.
- Sorgen Sie dafür, dass Ihr Altgerät keine Gefahr für Ihre Kinder darstellt.

Es ist schon vorgekommen, dass Kinder in alten Geräten eingeschlossen wurden. Daher sollten Sie, um eine solche Situation zu vermeiden, das Türschloss des Geräts unbrauchbar machen und die Elektrokabel abtrennen.

### Im Fall einer Fehlfunktion

- Jede nicht von einem autorisierten Servicetechniker durchgeführte Reparatur führt zum Erlöschen der Garantie für Ihre Geschirrspülmaschine.
- Sorgen Sie vor jeder Reparaturarbeit an der Maschine, dass die Maschine vom Strom getrennt ist. Schalten Sie die Sicherung aus oder stecken Sie die Maschine aus. Ziehen Sie beim Ausstecken nicht am Kabel. Prüfen Sie, ob der Wasserhahn abgedreht ist.

### Empfehlungen

- Entfernen Sie zur Strom- und Wassereinsparung grobe Speisereste von Ihrem Geschirr, bevor Sie es in die Maschine stellen. Schalten Sie die Maschine erst ein, wenn Sie sie voll beladen haben.
- Verwenden Sie das Vorspülprogramm nur, wenn es unbedingt erforderlich ist.
- Stellen Sie hohle Gegenstände, wie Schüsseln, Gläser und Töpfe mit der Öffnung nach unten in die Maschine.
- Es ist nicht empfehlenswert, dass Sie Ihre Spülmaschine überladen oder in anderer Weise wie angegeben zu beladen.

### Nicht für die Geschirrspülmaschine geeignete Gegenstände:

- Zigarettenasche, Kerzenwachs, Nagellack, Farbe, chemische Substanzen, Gegenstände aus Eisenlegierungen;
- Gabeln, Löffel und Messer mit Griffen aus Holz, Horn, Elfenbein oder Perlmutter, geklebte Gegenstände, Gegenstände, die mit ätzenden, sauren oder basischen Chemikalien verschmutzt sind.
- Nicht hitzebeständige Kunststoffgegenstände, mit Kupfer oder Zinn beschichtete Behälter.
- Gegenstände aus Aluminium oder Silber (diese können sich verfärben, stumpf werden).
- Bestimmte feine Glasarten, Porzellane mit gedruckten Mustern, da sie schon beim ersten Spülen verblassen können; bestimmte Kristallgegenstände, da sie mit der Zeit ihre Transparenz verlieren, geklebtes Besteck, welches nicht hitzebeständig ist, Bleikristallgläser, Schneidbretter, Gegenstände aus synthetischen Fasern;
- Aufsaugende Gegenstände, wie Schwämme oder Küchentücher sind nicht für das Geschirrspülen geeignet.

**Achtung:** Wählen Sie bei Ihren zukünftigen Käufen nur noch spülmaschinengeeignete Sets aus.

### AUFSTELLUNG DES GERÄTS

#### Positionierung des Geräts

Bei der Auswahl des Aufstellungsorts Ihrer Geschirrspülmaschine sollten Sie darauf achten, einen Platz auszusuchen, an dem Sie sie einfach beladen und entladen können.

Stellen Sie Ihre Maschine nicht an einem Ort auf, wo die Gefahr besteht, dass die Raumtemperatur unter 0°C sinkt.

Nehmen Sie vor dem Aufstellen die Maschine aus seiner Verpackung und beachten dabei die auf der Verpackung angebrachten Warnhinweise.

Stellen Sie die Maschine in der Nähe eines Wasserhahns oder Abwasseranschlusses auf. Wenn Sie Ihre Maschine aufstellen, beachten Sie bitte, dass ihre Anschlüsse, einmal vorgenommen, nicht mehr verändert werden können.

Packen Sie zum Bewegen die Maschine nicht an seiner Tür oder Frontplatte an.

Sorgen Sie dafür, dass von allen Seiten ein ausreichender Abstand vorhanden ist, dass sich die Maschine während des Spülvorgangs frei vor und zurück bewegen kann.

Passen Sie auf, dass der Wasserzuführungs- und Abwasserschlauch während des Aufstellens nicht eingequetscht werden. Sorgen Sie auch dafür, dass die Maschine nicht auf dem Stromversorgungskabel steht.

Um die Maschine in die Waage zu bringen, verwenden Sie die verstellbaren Füße der Maschine. Die korrekte Ausrichtung der Maschine sorgt für ein problemloses Öffnen und Schließen der Tür. Wenn die Tür der Maschine sich nicht ordentlich verschließen lässt, prüfen Sie, ob die Maschine stabil auf dem Boden steht, wenn nicht, verstellen Sie die Füße, um für einen stabilen Stand zu sorgen.

#### Wasseranschluss

Die Sanitärleitungen müssen für den Anschluss einer Geschirrspülmaschine geeignet sein. Wir empfehlen zusätzlich, dass Sie an der Stelle, an der der Wasseranschluss in Ihr Haus oder Ihre Wohnung kommt, einen Filter in die Leitung einzubauen, damit Schäden an der Maschine durch Verschmutzungen (Sand, Lehm, Rost usw.) durch die Hauptwasserleitung oder die Sanitärleitungen zu vermeiden und Probleme wie Vergilben oder Rückstände nach dem Spülen auszuschließen.

## KAPITEL -3: AUFSTELLUNG DES GERÄTS

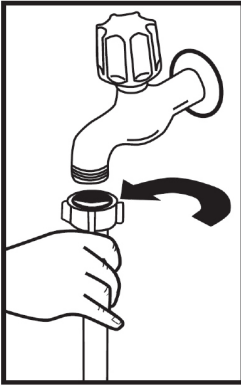

### Wasserzuführungsschlauch

Verwenden Sie nicht den Wasserzuführungsschlauch Ihrer alten Maschine. Verwenden Sie stattdessen den mit Ihrer Maschine mitgelieferten neuen. Wenn Sie einen neuen oder langen, ungebrauchten Wasserzuführungsschlauch verwenden möchten, spülen Sie diesen vor dem Anschließen für eine Weile mit Wasser durch. Schließen Sie den Wasserzuführungsschlauch unmittelbar am Wasserversorgungshahn an. Der vom Wasserhahn zur Verfügung gestellte Druck muss mindestens 0,03 Mpa und höchstens 1 Mpa betragen. Wenn der Wasserdruck über 1 Mpa beträgt, muss ein Druckreduzierungsventil dazwischen montiert werden.

Nach erfolgtem Anschluss sollte der Wasserhahn vollständig geöffnet werden, um die Wasserdichtigkeit zu prüfen. Zur Sicherheit der Maschine sollte nach jedem beendeten Spülvorgang der Wasserhahn zuge dreht werden.

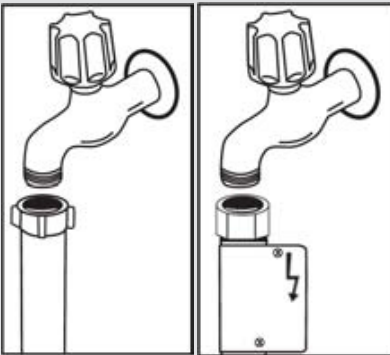

**HINWEIS:** Einige Modelle sind mit einer Aquastop-Einrichtung ausgerüstet. Für den Fall der Verwendung des Aquastop ist eine gefährliche Spannung vorhanden. Schneiden Sie die Aquastop-Einrichtung nicht ab. Sie darf nicht geknickt oder verdreht werden.

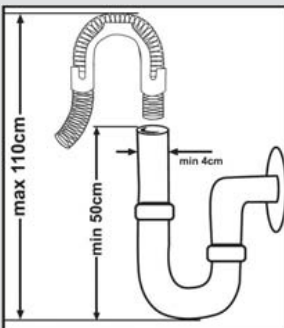

### Abwasserschlauch

Der Abwasserschlauch kann entweder unmittelbar an die Abwasserwandöffnung oder den Siphon des Waschbeckens angeschlossen werden.

Bei der Verwendung eines gebogenen Schlauchs (sofern vorhanden) kann das Wasser direkt in das Becken abgelassen werden, indem man den oben gebogenen Schlauch über den Rand des Beckens einhakt. Dieser Anschluss sollte sich zwischen 50 und 110 cm über dem Boden befinden.

## KAPITEL 3: AUFSTELLUNG DES GERÄTS

**Warnung:** Wenn ein Abwasserschlauch mit einer Länge von über 4 m verwendet wird, kann es sein, dass das Geschirr nicht sauber wird. In diesem Fall übernimmt unser Unternehmen keine Haftung.

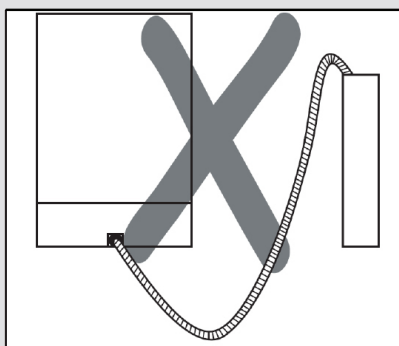
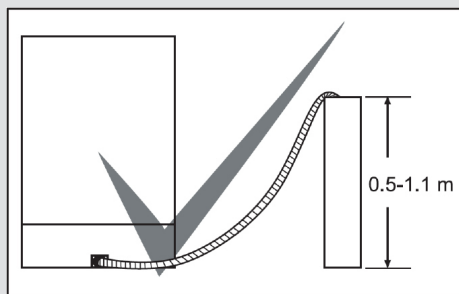

### Elektrischer Anschluss

Der geerdete Stecker Ihrer Maschine muss mit einer geerdeten Steckdose mit der geeigneten Spannung und Stromstärke verbunden werden. Wenn es keine geerdete Installation gibt, müssen Sie sie von einem Elektriker ausführen lassen. Wenn die Maschine ohne geerdeten Stromanschluss verwendet wird, übernimmt unser Unternehmen keinerlei Haftung für evtl. entstehende Schäden.

Die Innensicherung sollte einen Wert von 10-16 A aufweisen. Ihre Spülmaschine für einen Betrieb mit 220-240 V ausgelegt. Wenn die Spannung an Ihrem

Ort 110 V beträgt, müssen Sie einen Transformator für 110 V auf 220 V mit 3000 Watt dazwischen schalten.

Die Maschine darf während des Aufstellens nicht eingesteckt sein. Verwenden Sie stets den mit Ihrer Maschine mitgelieferten abgeschirmten Stecker. Der Betrieb bei Unterspannung verursacht eine Verschlechterung der Spülqualität. Das Elektrokabel der Maschine darf nur von einem autorisierten Servicezentrum oder einem Elektriker ausgetauscht werden. Bei Zuwiderhandlungen können Unfälle auftreten. Aus Sicherheitsgründen sollten Sie den Stecker aus der Steckdose ziehen, wenn die Spülmaschine für einen längeren Zeitraum nicht genutzt werden soll.

Ziehen Sie, um einen elektrischen Schlag zu vermeiden, den Stecker niemals mit nassen Händen. Ziehen Sie beim Trennen Ihrer Maschine von der Stromversorgung immer nur am Stecker. Ziehen Sie niemals am Stromkabel.

### Untertischmontage

Wenn Sie Ihre Maschine Untertisch einbauen möchten, müssen Sie prüfen, ob Sie unter Ihrer Arbeitsplatte ausreichend Platz haben und ob die Wasser- und Stromleitung hierfür geeignet sind. **1** Wenn Sie festgestellt haben, dass die Untertischmontage Ihrer Maschine möglich ist, entfernen Sie, wie in der Abbildung gezeigt, die Arbeitsplatte des Geschirrspülers.

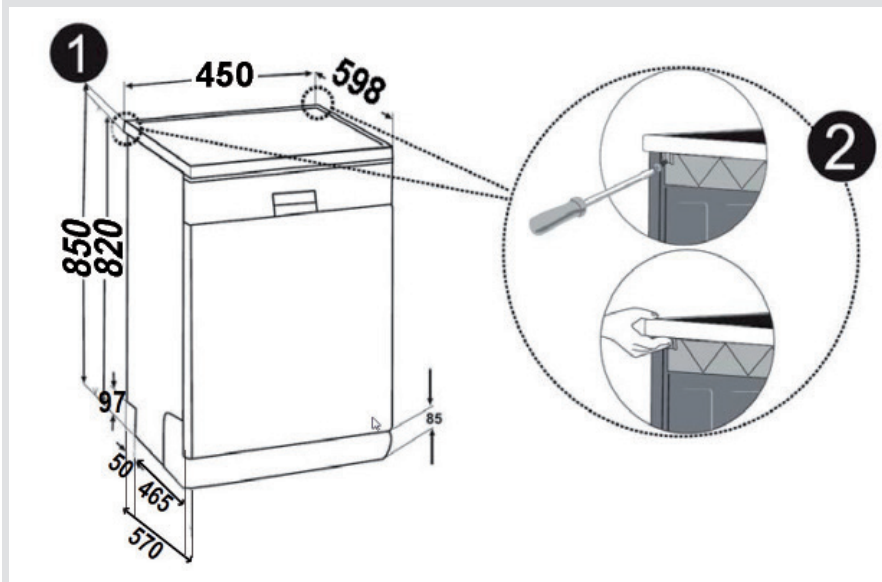

**Achtung:** Die Oberfläche, auf der Sie Ihre Spülmaschine nach Entfernung der Arbeitsplatte aufstellen möchten, muss so stabil sein, dass sie in der Waage steht.

Zur Entfernung der Arbeitsplatte müssen Sie die Schrauben, die die Arbeitsplatte hinten am Gerät fest halten, lösen und dann die Frontplatte 1 cm von der Vorderseite nach hinten drücken und sie anheben.

## KAPITEL 3: AUFSTELLUNG DES GERÄTS

Gleichen Sie Bodenunebenheiten mit den Verstellfüßen der Maschine aus-**3**  
Schieben Sie die Maschine unter die Küchenarbeitsplatte, ohne dass die Schläuche  
gequetscht oder geknickt werden. **4**

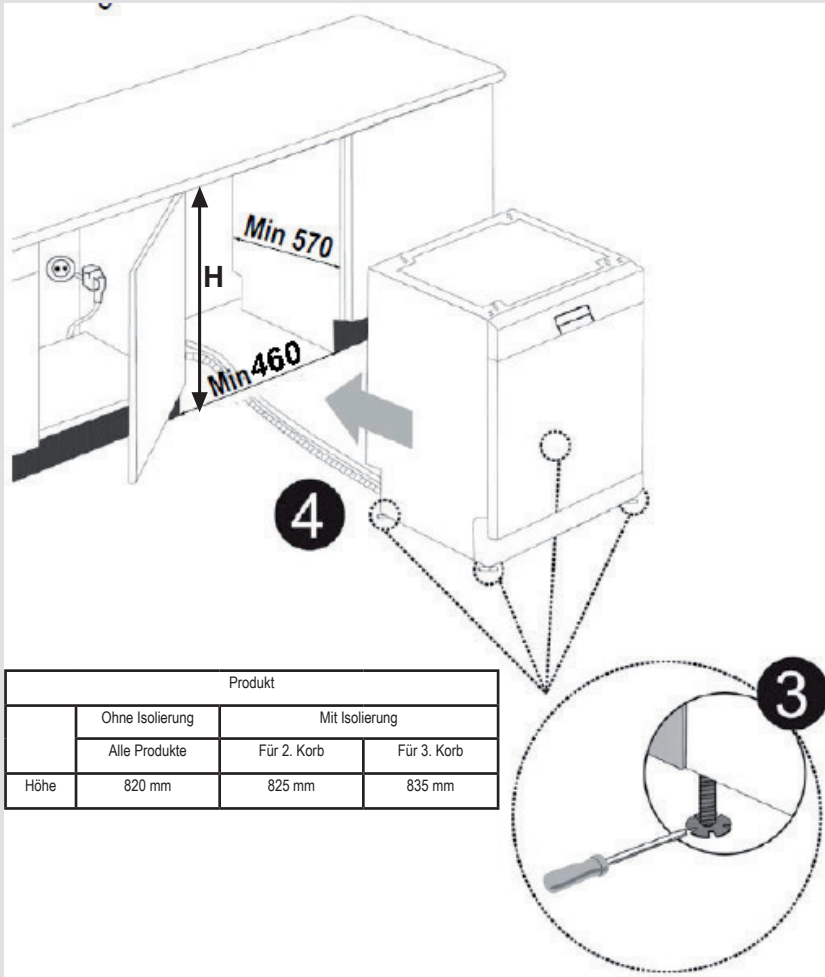

**Warnung:** Nachdem die Arbeitsplatte entfernt wurde, muss die Maschine in einem abgeschlossenen Platz mit den in der Abbildung gezeigten Abmessungen aufgestellt werden.

## KAPITEL-4 BEFÜLLEN IHRES GESCHIRRSPÜLERS

### BEFÜLLEN IHRES GESCHIRRSPÜLERS

Stellen Sie das Geschirr geordnet in die Maschine.

Es gibt zwei getrennte Körbe, in die Sie ihr Geschirr in der Maschine einstellen können. Der untere Korb ist für runde und tiefe Gegenstände.

Der obere Korb ist für dünne und schmale Gegenstände. Wir empfehlen Ihnen, das Besteckgitter zu verwenden, um die besten Ergebnisse zu erhalten.

Legen Sie Messer mit langem Griff oder scharfer Spitze mit Ihren scharfen Flächen nach unten oder horizontal in die Körbe.

**Warnung:** Stellen Sie Ihr Geschirr so in die Maschine, dass der obere und untere Sprüharm sich frei drehen können.

### SOFT TOUCH (SANFTE BERÜHRUNG)

#### Oberer Korb

#### Höhenverstellbare Ablagen

Diese Ablagen erhöhen das Fassungsvermögen des oberen Korbs. Sie können Ihre Gläser und Tassen auf diese Ablagen setzen. Sie können die Höhe dieser Ablagen einstellen. Dank dieser Möglichkeit können Sie unterschiedlich große Gläser unter diesen Ablagen platzieren.

Dank der höhenverstellbaren Kunststoffeinsätze im Korb können Sie die Ablagen in 2 verschiedenen Höhen einsetzen. Zusätzlich können Sie lange Gabeln, Messer und Löffel längs auf die Ablagen legen, so dass sie die Drehbewegung des Sprinklers nicht behindern.

Die Soft-Touch-Funktion auf den Racks dient zur Platzierung von empfindlichen Langstilgläsern.

Weingläser kommen in den auf dem Bild gezeigten Bereich.

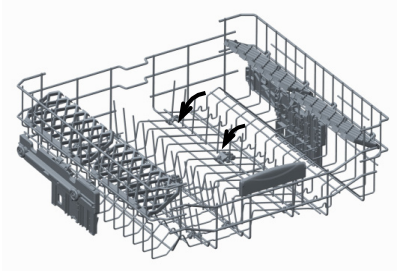
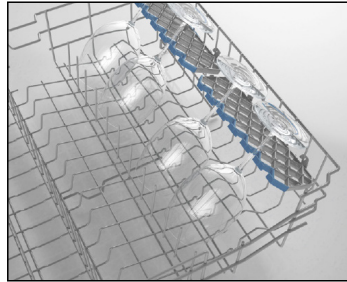

#### Klappbare Ständer

Die klappbaren Ständer im oberen Korb sind dazu geeignet, größere Gegenstände, wie Töpfe, Pfannen usw. besser unterbringen zu können. Wenn erforderlich, kann jedes Teil einzeln oder alle zusammengeklappt werden, um mehr Platz zu schaffen. Um die klappbaren Ständer zu verstellen, stellen Sie sie auf oder klappen sie nach unten.



## KAPITEL-4: BEFÜLLEN IHRES GESCHIRRSPÜLERS

### Höhenverstellung des gefüllten oberen Korbs

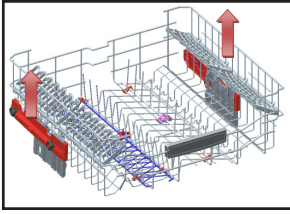

Der Korbhöhenverstellmechanismus am oberen Korb Ihrer Maschine ist dazu geschaffen, damit Sie die Höhe Ihres oberen Korbs, ohne dass Sie ihn gefüllt aus der Maschine entfernen müssen, nach oben oder unten zu verstellen, mehr Platz im oberen Bereich der Maschine zu schaffen. Der Korb Ihrer Maschine wurde vom Werk in die obere Position eingestellt. Um Ihren Korb zu heben, halten Sie ihn an beiden Seiten fest und ziehen ihn nach oben. Um ihn zu senken, halten Sie ihn an beiden Seiten fest und lassen ihn ab. Wenn der Korb beladen ist, müssen Sie darauf achten, dass die Seiten in der selben Stellung sind.

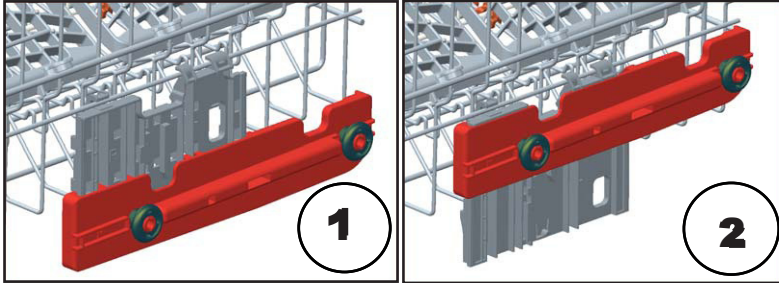

### Unterer Korb Klappständer

Die Klappständer im unteren Korb sind zweiteilig und dazu gedacht, dass Sie große Gegenstände, wie Töpfe, Pfannen, usw. leichter unterbringen können. Wenn gewünscht, können jede Seite einzeln oder alle zusammen herunter geklappt werden, um mehr Platz zu erhalten. Sie können die Klappständer aufstellen oder herunter klappen.

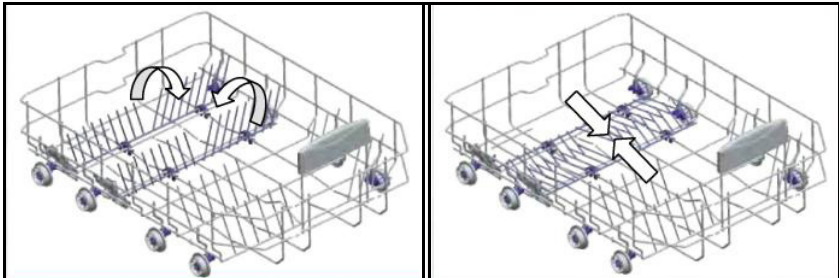

## KAPITEL-4: BEFÜLLEN IHRES GESCHIRRSPÜLERS

### Oberer Besteckkorb

Der obere Besteckkasten ist dazu da, dass Sie ihre Gabeln, Löffel und Messer, lange Gerätschaften und kleine Teile unterbringen können.

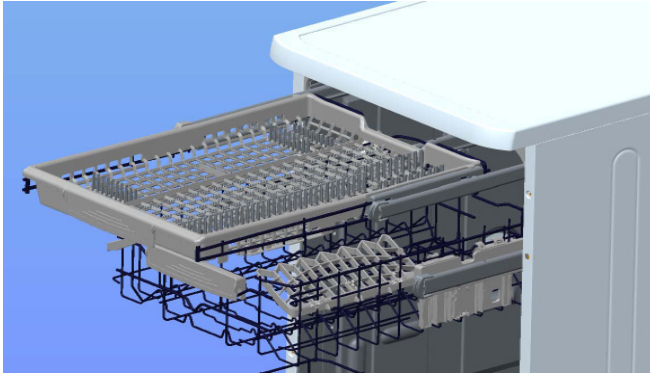

Da er leicht aus der Maschine genommen werden kann, ermöglicht dies, dass Sie ihr Besteck nach dem Spülvorgang zusammen mit dem Korb heraus nehmen können.

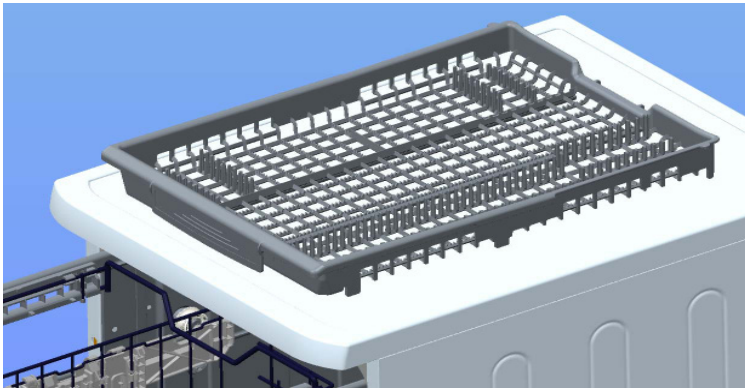

**Warnung:** Messer und andere scharfe Gegenstände müssen horizontal in den Besteckkorb gelegt werden.

## KAPITEL-4: BEFÜLLEN IHRES GESCHIRRSPÜLERS

Alternative Korbloadungen  
Unterer Korb



Oberer Korb

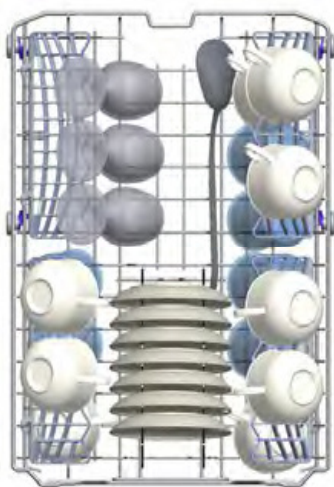

## KAPITEL-4: BEFÜLLEN IHRES GESCHIRRSPÜLERS

### Falsche Beladung

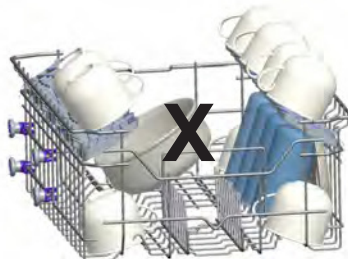
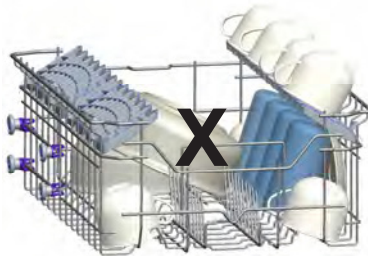
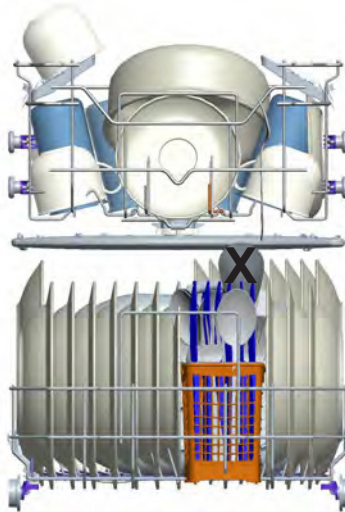

### Wichtiger Hinweis für Testlaboratorien

Genauere Informationen über Leistungstests erhalten Sie unter folgender E-Mail Adresse: "dishwasher@standardtest.info". Geben Sie in Ihrer E-Mail bitte die Modellbezeichnung und die Seriennummer (20 Stellen) an, die Sie auf der Tür des Geräts finden.

## KAPITEL 5: PROGRAMMBESCHREIBUNGEN

### Programmelemente

Programmnr.	1	2	3	4 (Referenz)
Programmname	Vorspülen	Mini 14 min. (Jet-Spülen)	Schnell 30 min.	Öko
Temperatur	Keine Hitze		40 °C	50 °C
Art der Speisereste	Vorspülen, um Speisereste auf verschmutztem Geschirr, das bereits einige Zeit steht, abzuspülen und zu lösen	Vorspülen, um Speisereste für den Hauptspülgang abzuspülen und zu lösen, dann Programm wählen	Kaffee, Milch, Tee, kaltes Fleisch, Gemüse, nicht lange gestanden	Kaffee, Milch, Tee, kaltes Fleisch, Gemüse, nicht lange gestanden
Verschmutzungsgrad	-	Gering	Gering	Mittel
Menge des Geschirrspülmittels B: 25 cm <sup>3</sup> /15 cm <sup>3</sup> : 5 cm <sup>3</sup>	-	A+B	B	A+B
	Vorspülen	Hauptspülgang	Spülen 40 °C	Vorspülen
	Ende	Heiß klarspülen	Kalt klarspülen	Spülen 50 °C
		Ende	Heiß klarspülen	Heiß klarspülen
			Ende	Trocknen
				Ende
Programmlaufzeit (Min.)	15	14	30	185
Stromverbrauch (kWh)	0,02	0,34	0,74	0,65
Wasserverbrauch (Liter)	4,2	6,6	10,9	9,0

**ACHTUNG:** Kurzprogramme enthalten keine Trockenstufe. Die oben genannten Werte wurden unter Laborbedingungen gemäß den geltenden Normen ermittelt. Diese Werte können sich abhängig vom verwendeten Produkt und den Umweltbedingungen (Netzspannung, Wasserdruck, Wasserzufuhrtemperatur und Umgebungstemperatur) verändern.

## KAPITEL 5: PROGRAMMBESCHREIBUNGEN

### Programmelemente

Programmnr.	5	6	7	8	9
Programmname	Express 50 min.	Doppelspülen	Hygiene	Auto Intensiv 60 – 70 °C	Dampfspülen
Temperatur	65 °C	60 °C	70 °C	65 °C	65 °C
Art der Speisereste	Suppen, Soßen, Nudeln, Eier, Reis, Kartoffeln, Gebackenes, Gebratenes	Suppen, Soßen, Nudeln, Eier, Reis, Kartoffeln, Gebackenes, Gebratenes	Geschirr mit stark eingetrockneten Resten, die schon lange stehen oder ein hygienisches Spülen benötigen	Suppen, Soßen, Nudeln, Eier, Reis, Kartoffeln, Gebackenes, Gebratenes	Suppen, Soßen, Nudeln, Eier, Reis, Kartoffeln, Gebackenes, Gebratenes
Verschmutzungsgrad	Mittel	Mittel	Stark	Mittel	Mittel
Menge des Geschirrspülmittels B: 25 cm <sup>3</sup> /15 cm <sup>3</sup> : 5 cm <sup>3</sup>	A+B	A+B	A+B	A+B	A+B
	Spülen 65 °C	Spülen 40 °C	Spülen 50 °C	Automatische Anpassung der Spüldauer mit Temperatur und Wasser- menge durch Angabe des Verschmut- zungsgrades des Geschirrs	Vorspülen
	Zwischen- klarspülen	Spülen 65 °C	Spülen 60 °C		Spülen 65 °C
	Heiß klarspülen	Spülen 45 °C	Kalt klarspülen		Kalt klarspülen
	Ende	Heiß klarspü- len	Heiß klarspülen		Zwischen- klarspülen
		Trocknen	Trocknen		Heiß klarspülen
		Ende	Ende		Trocknen
				Ende	
Programmlaufzeit (Min.)	50	113	123	111 – 179	161
Stromverbrauch (kWh)	1,29	1,43	1,55	1,30 – 1,95	1,30
Wasserverbrauch (Liter)	10,7	15,4	15	12,3 – 24,6	20,3

# KAPITEL 6: GERÄT EINSCHALTEN UND AUSWAHL EINES PROGRAMMS

## Programmauswahl und Inbetriebnahme der Spülmaschine

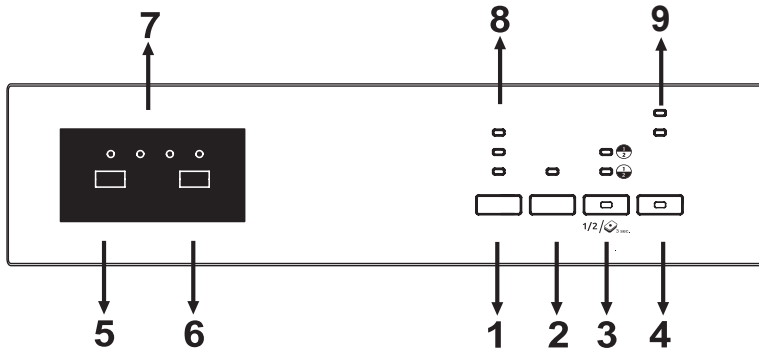

Schalten Sie die Spülmaschine ein, indem Sie die Taste „Ein/Aus“ (4) drücken. Die Lampe „Ein/Aus“ leuchtet, solange die Spülmaschine eingeschaltet ist.

Wählen Sie über die Taste „Programm“ (5) das entsprechende Programm aus.

Drücken Sie die Taste „Start/Pause“ (6), um das Programm zu starten. Daraufhin wird die Spüllampe eingeschaltet und die Restzeitanzeige (7) zeigt die Programmdauer an. Es wird auch die verbleibende Zeit im Programmablauf angezeigt.

Öffnen Sie die Spülmaschinentür, während ein Programm läuft, wird die Programmdauer angehalten und die Programmnummer und die Programmdauer werden abwechselnd angezeigt.

Der Programmablauf kann über die Lampen „Spülen“, „Klarspülen“, „Trocknen“ und „Ende“ an der Restzeitanzeige (7) verfolgt werden. Leuchtet die Trocknerlampe, bleibt die Spülmaschine für rund 40 – 50 Minuten geräuschlos.

**HINWEIS:** Durch das Drücken der Taste „Halbe Befüllung“ (3) können Sie drei Arten von Spülprogrammen ausführen; beide Körbe, oberer Korb und unterer Korb. Drücken Sie sie so lange, bis die Lampe für den entsprechenden Spülkorb leuchtet. In nicht gespülten Körben sollte sich kein Geschirr befinden.

**HINWEIS:** Halten Sie die Taste „Halbe Befüllung“ 3 Sekunden lang gedrückt, um die Tablettenspülmitteloption zu aktivieren, wenn Sie ein kombiniertes Reinigungsmittel mit Salz, Klarspüler und zusätzlichen Funktionen verwenden.

**HINWEIS:** Sie können die Energiesparoption auswählen, um am Ende des Programms das Türöffnungssystem zu aktivieren. Das automatische Türöffnungssystem bietet die erforderliche Trockenleistung bei niedrigen Spültemperaturen und senkt den Stromverbrauch.

**HINWEIS:** Um die Spüldauer zu reduzieren, wählen Sie die extra schnelle Option aus, indem Sie die Taste „Extra“ drücken, bis die Lampe leuchtet. Bei dieser Option wird das Geschirr mit mehr Druck gespült, wodurch Wasser gespart wird.

**HINWEIS:** Wird die extraleise Option aktiviert, indem Sie die Taste „Extra“ drücken, bis die LED leuchtet, wird das Geschirr mit weniger Druck gespült, wodurch es schonender und leiser erfolgt.

**HINWEIS:** Haben Sie beim letzten Spülprogramm eine Sonderfunktion verwendet, wird diese auch für das nächste Programm verwendet. Möchten Sie diese Funktion im neu ausgewählten Programm abbrechen, drücken Sie die Taste „Extra“ (1), „Verzögern“ (2) oder „Halbe Befüllung“ (3), bis die entsprechende Lampe ausgeht, oder schalten Sie die Spülmaschine mit der Taste „Ein/Aus“ (4) aus. Möchten Sie im neu ausgewählten Programm eine Extrafunktion verwenden, wählen Sie die entsprechende Funktion aus.

**HINWEIS:** Die Kindersicherung wird durch gleichzeitiges Drücken der Tasten „Extra“ (1) und „Halbe Befüllung“ (3) für etwa 3 Sekunden aktiviert/deaktiviert. Wird sie aktiviert, blinken alle LEDs und in der Restzeitanzeige (7) wird einmal „CL“ angezeigt. Wird sie deaktiviert, blinken alle Lampen und „CL“ zweimal.

**HINWEIS:** Sie können die Startzeit des Programms für 1 – 19 Stunden verzögern, indem Sie die Taste „Verzögern“ (2) drücken, bevor das Programm gestartet wird. Möchten Sie die Verzögerungszeit ändern, drücken Sie zunächst die Taste „Start/Pause“ und dann die Taste „Verzögern“, um die neue Verzögerungszeit auszuwählen. Um die neue Verzögerungszeit zu aktivieren, drücken Sie die Taste „Start/Pause“. Um die Verzögerung abzubrechen, müssen Sie mit der Taste „Verzögern“ auf 0 Stunden wechseln.

**HINWEIS:** Schaltet der Benutzer die Spülmaschine nach der Auswahl einer Verzögerungszeit und dem Programmstart aus, wird die Verzögerungszeit gelöscht.

**HINWEIS:** Ist nicht ausreichend Enthärtersalz vorhanden, wird die Enthärtersalz-Warnanzeige (9) eingeschaltet und Sie müssen die Enthärtersalzchamber nachfüllen.

**Hinweis:** Ist nicht ausreichend Klarspüler vorhanden, wird die Klarspüler-Warnanzeige (9) eingeschaltet und Sie müssen den Klarspülerbehälter auffüllen.

## KAPITEL -6: GERÄT EINSCHALTEN UND AUSWAHL EINES PROGRAMMS

**HINWEIS:** Ist nicht ausreichend Klarspüler vorhanden, wird die Klarspüler-Warnanzeige (9) eingeschaltet und Sie müssen den Klarspülerbehälter auffüllen.

### Programm wechseln

Wenn Sie das Programm wechseln möchten, während ein Spülprogramm läuft.

Drücken Sie die Taste „Start/Pause“.

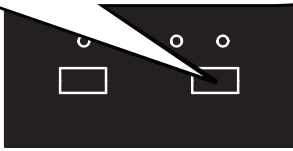

Sobald das Programm angehalten ist, können Sie Ihr gewünschtes Programm über die Taste „Programm“ auswählen.

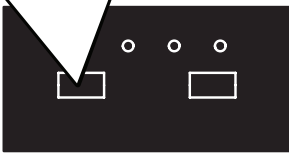

Starten Sie das neu ausgewählte Programm, indem Sie die Taste „Start/Pause“ drücken.

Das neu gestartete Programm wird an der Stelle fortgesetzt, an der es unterbrochen wurde.



### Ein Programm abbrechen

Wenn Sie ein Programm abbrechen möchten, während ein Spülprogramm läuft.

Halten Sie die Taste „Start/Pause“ 3 Sekunden lang gedrückt.

Während des Abbruchs blinkt die Lampe „Ende“. Die Spülmaschine pumpt das Wasser in ungefähr 30 Sekunden ab.

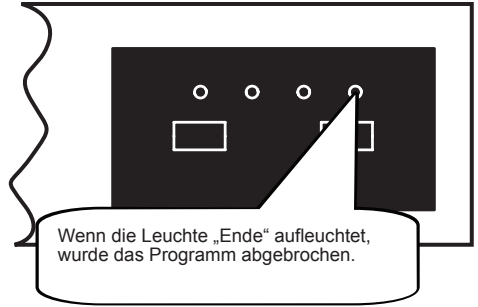
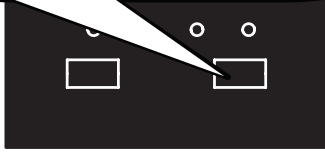

Wenn die Leuchte „Ende“ aufleuchtet, wurde das Programm abgebrochen.

### Die Spülmaschine ausschalten

Ziehen Sie den Netzstecker.  
Drehen Sie den Wasserhahn zu.

Schalten Sie die Spülmaschine über die Taste „Ein/Aus“ aus, nachdem das Programm zu Ende ist und die Leuchte „Ende“ eingeschaltet wird.



**HINWEIS:** Öffnen Sie die Tür nicht vor dem Programmende.

**HINWEIS:** Nach dem Ende des Spülprogramms können Sie die Tür Ihrer Maschine offen lassen, um die Trocknung zu beschleunigen.

**HINWEIS:** Wird die Spülmaschinentür während des Spülens geöffnet oder die Spülmaschine von der Stromversorgung getrennt, wird das Programm fortgesetzt, sobald die Tür geschlossen wird oder wieder eine Stromversorgung vorhanden ist.



## ENTSORGUNG IHRER ALTEN SPÜLMASCHINE

Dieses Symbol auf dem Produkt oder der Verpackung besagt, dass das Produkt nicht als Hausmüll behandelt werden darf.

Stattdessen muss es bei einem Entsorgungsunternehmen für die Sammlung von Elektro- und Elektronikschrott abgegeben werden.

Elektronikschrott abgegeben werden. Damit tragen Sie zum Umweltschutz und der menschlichen Gesundheit bei. Die Wiederverwertung von Rohstoffen hilft, unsere natürlichen Ressourcen zu erhalten. Weitere Informationen über die Entsorgung dieses Produkts erhalten Sie, wenn Sie sich mit Ihrer örtlichen Behörde, der Hausmüllabfuhr oder dem Geschäft in Verbindung setzen, bei dem Sie dieses Produkt erworben haben.

Diese Geschirrspülmaschine enthält im Pumpenwannenfilter ein biozides Mittel, um die Bakterienbildung zu verhindern. Wirksubstanz: Zinkpyrithion (CAS Nr: 13463-41-7)





# Service & Support

Visit Our Website  
[sharphomeappliances.com](http://sharphomeappliances.com)

**SHARP**

Be Original.



Home Appliances



# QW-HS25F443I-DE

Dishwasher

FR Manuel d'utilisation

**SHARP**

Be Original.



# CONTENU

<b>CHAPITRE-1 : EXPLICATION DU PRODUIT</b>	
Spécifications techniques.....	5
Conformité aux normes et données de test.....	5
<b>CHAPITRE-2 : INFORMATIONS DE SÉCURITÉ ET RECOMMANDATIONS</b>	
Recyclage .....	6
Informations de sécurité .....	6
Recommandations.....	8
Objets ne convenant pas au lave-vaisselle .....	8
<b>CHAPITRE-3 : INSTALLATION DE LA MACHINE</b>	
Positionnement de la machine .....	9
Raccordement en eau .....	9
Tuyau d'alimentation en eau.....	10
Tuyau d'évacuation de l'eau .....	10
Raccordement électrique.....	11
<b>CHAPITRE-4 : CHARGEMENT DE VOTRE LAVE-VAISSELLE</b>	
Casier à vaisselle .....	14
Chargement alternatifs du panier .....	17
<b>CHAPITRE -5 : DESCRIPTIONS DU PROGRAMME</b>	
Éléments du programme .....	19
<b>CHAPITRE -6 : MISE EN ROUTE DE LA MACHINE ET SÉLECTION D'UN PROGRAMME</b>	
Mise en route de la machine .....	22
Suivi du programme .....	22
Changement d'un programme.....	22

Cher client. Notre objectif est de vous offrir des produits de haute qualité dépassant vos attentes. Votre appareil est produit dans des usines modernes et est soumis à de soigneux tests de qualité.

Avant d'utiliser votre appareil, veuillez lire attentivement ce guide qui inclut des informations basiques de sécurité concernant l'installation, l'entretien et l'utilisation.

Les instructions d'utilisation s'appliquent à plusieurs modèles. Des différences sont donc possibles.

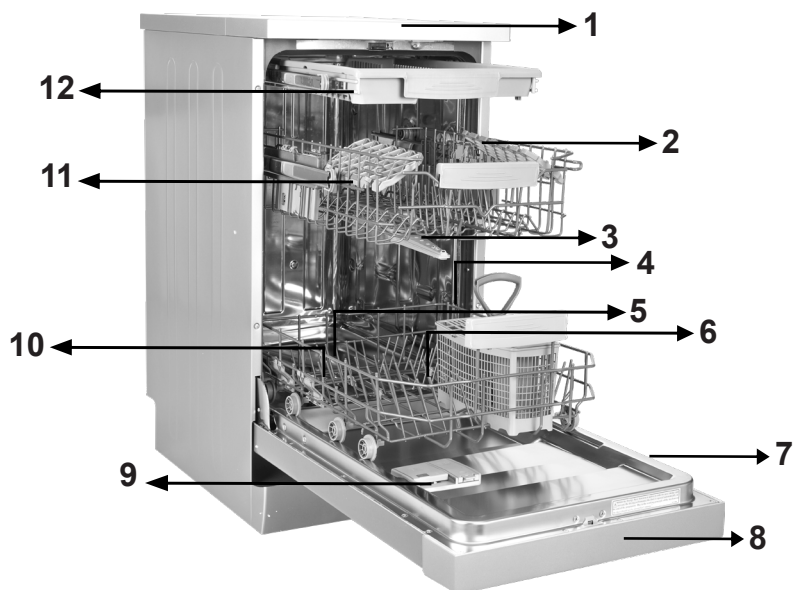

- 1. Panneau supérieur
- 2. Panier supérieur avec grilles
- 3. Bras gicleur supérieur
- 4. Panier inférieur
- 5. Bras gicleur inférieur
- 6. Filtres
- 7. Plaque signalétique

- 8. Panneau de contrôle
- 9. Distributeur de détergent et de produit de rinçage
- 10. Distributeur de sel
- 11. Système de loquet de la piste du panier supérieur
- 12. Panier supérieur à couverts

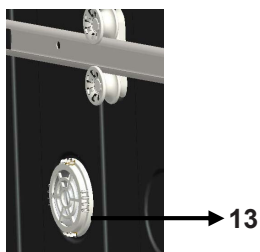

**Unité de turbo-séchage :**  
Ce système permet d'améliorer les performances de séchage de votre vaisselle.

## CHAPITRE -1 : SPÉCIFICATIONS TECHNIQUES

### Spécifications techniques

Capacité	10 couverts
Hauteur	850 mm
Hauteur (sans panneau supérieur)	820 mm
Largeur	450 mm
Profondeur	598 mm
Poids net	40 kg
Alimentation électrique	220-240 V, 50 Hz
Puissance totale	1900 W
Puissance de chauffage	1800 W
Puissance de pompe	100 W
Puissance de pompe de vidange	30 W
Pression d'alimentation en eau	0.03 MPa (0,3 bar)-1 MPa (10 bar)
Courant	10 A

### Conformité aux normes et aux données de test/ Déclaration de conformité UE

Ce produit répond aux exigences de toutes les directives européennes en vigueur ainsi qu'à toutes les normes harmonisées correspondantes, qui prévoient le marquage CE.

Veuillez visiter [www.sharphomeappliances.com](http://www.sharphomeappliances.com) pour une copie électronique de ce manuel d'utilisation.



### Recyclage

- Certains composants et l'emballage de votre machine ont été fabriqués à partir de matériaux recyclés.
- Les pièces en plastique sont marquées des abréviations internationales : (>PE< , >PS< , >POM< , >PP< , )
- Les pièces en carton ont été fabriquées à partir de papier recyclé et doivent être mises au rebut dans les containers de recyclage pour déchets de papier.
- De tels matériaux ne doivent pas être placés dans des poubelles ordinaires. Ils doivent être déposés dans un centre de recyclage.
- Contactez le centre adapté pour obtenir plus d'informations sur les méthodes et points de récupération.

### Informations de sécurité

#### Lorsque vous prenez livraison de votre machine

- Vérifiez si votre machine ou son emballage son endommagés. Ne démarrez jamais une machine endommagée d'une quelconque manière, assurez-vous de contacter un centre de service après-vente autorisé.
- Déballez l'appareil tel qu'indiqué et débarrassez-vous de l'emballage selon les règles en vigueur.

#### Points devant être observés durant l'installation de la machine

- Choisissez un emplacement adapté, sûr et plan pour installer la machine.
- Effectuez l'installation et le raccordement de votre machine en respectant les instructions.
- Cette machine ne doit être réparée et installée que par un centre de service après-vente autorisé.
- N'utilisez que des pièces de rechange originales avec cette machine.
- Avant l'installation, assurez-vous que la machine est débranchée.
- Vérifiez que le système de fusible électrique intérieur est raccordé selon la réglementation.
- Tous les raccordements électriques doivent correspondre aux valeurs de la plaque signalétique.
- Assurez-vous spécialement que la machine ne soit pas au-dessus du câble d'alimentation électrique.
- N'utilisez jamais de rallonge ou de multiprise pour effectuer le raccordement. La prise doit être facilement accessible après l'installation de la machine.
- Après l'installation de la machine dans un emplacement adéquat, faites-la tourner à vide pour la première fois.

#### En utilisation quotidienne

- Cette machine est conçue pour une utilisation domestique, ne l'utilisez pas à d'autres fins.

L'usage commercial du lave-vaisselle annulera la garantie.

- Ne vous levez pas, ne vous asseyez-pas et ne placez pas de poids lorsque

la porte est ouverte, l'appareil pouvant basculer.

- N'utilisez jamais de détergent ou de produit de rinçage non conçu spécialement pour les lave-vaisselle. Notre compagnie décline toute responsabilité pour les dommages en résultant.
- L'eau de la section lavage de la machine n'est pas potable, veuillez ne pas la boire.
- Ne placez pas d'agents chimiques de dissolution tels que des solvants dans la section lavage de la machine, ceci pouvant poser un risque d'explosion.
- Vérifiez que les plastiques résistent à la chaleur avant le lavage.
- Cet appareil peut être utilisé par des enfants de plus de 8 ans et des personnes aux capacités physiques, sensorielles ou mentales réduites ou manquant d'expérience et de connaissances s'ils sont supervisés ou s'ils ont reçu des instructions concernant l'utilisation de cet appareil en toute sûreté et comprennent les risques courus. Les enfants ne doivent pas jouer avec l'appareil. Le nettoyage et l'entretien par l'utilisateur ne doivent pas être effectués par des enfants non supervisés.
- Ne placez pas d'objets inadaptés ou plus lourds que la capacité de charge du panier dans votre machine. SHARP ne saurait être tenu responsable des dommages sur les pièces intérieures.
- Votre lave-vaisselle ne doit pas être ouvert durant son fonctionnement. Un dispositif de sécurité assurera que la machine s'arrête en cas d'ouverture.
- Ne laissez pas la porte ouverte pour éviter les accidents.
- Placez les couteaux et autres objets pointus dans le panier à couverts en plaçant la lame vers le bas.
- Si le cordon d'alimentation est endommagé, il doit être remplacé par SHARP ou un de ses agents d'entretien.
- Si l'option EnergySave est sélectionnée (position « Yes »), la porte s'ouvrira à la fin du programme. N'essayez pas de fermer la porte de manière brusque pour éviter d'endommager le mécanisme de porte automatique s'activant pendant une minute. La porte doit être ouverte pendant 30 minutes pour obtenir un séchage efficace (dans les modèles à système d'ouverture automatique de porte).

**Avertissement :** Ne restez pas devant la porte lorsque le signal d'ouverture automatique est audible.

### Pour la sécurité de vos enfants

- Une fois l'emballage de la machine retiré, assurez-vous que les matériaux d'emballage soient hors de la portée des enfants.
- Ne laissez pas les enfants jouer avec la machine ou la démarrer.
- Gardez les enfants éloignés des détergents et produits de rinçage.
- Gardez les enfants éloignés de la machine lorsqu'elle est ouverte, des résidus de produit de nettoyage pouvant être présents à l'intérieur de la machine.
- Assurez-vous que votre ancienne machine ne constitue pas de menace pour vos enfants.

Il est arrivé que des enfants s'enferment dans d'anciennes machines. Pour éviter une telle situation, cassez le dispositif de fermeture de la porte de votre machine et arrachez les câbles électriques.

### En cas de dysfonctionnement

- Toute réparation effectuée par toute autre personne autre que du personnel d'entretien autorisé annulera votre garantie.
- Avant d'effectuer tout travail de réparation sur votre machine, assurez-vous que la machine est isolée du secteur. Déclenchez le fusible ou débranchez l'appareil. Ne tirez pas par le câble pour le débrancher. Assurez-vous de fermer le robinet d'eau.

### Recommandations

- Pour économiser de l'eau et de l'énergie, enlevez les résidus grossiers de la vaisselle avant de la placer dans le lave-vaisselle. Démarrez votre machine lorsqu'elle est complètement chargée.
- Utilisez le programme de pré-lavage uniquement lorsque nécessaire.
- Placez les objets creux tels que bols, verres et casseroles dans la machine vers le bas.
- Il n'est pas recommandé de surcharger la machine ou de la charger d'une manière autre que celle indiquée.

### Objets ne convenant pas au lave-vaisselle

- Les cendres de cigarette, restes de bougie, le vernis, la peinture, les substances chimiques, les matériaux en alliage de fer
- Les fourchettes, cuillères et couteaux ayant une partie en bois ou en os, ou ayant des poignées en ivoire ou nacrées, les objets collés, les objets recouverts d'abrasif, les produits chimiques acides ou basiques
- Les objets en plastique ne résistant pas à la chaleur, les récipients en cuivre ou en étain
- Les objets en aluminium ou en argent (ceux-ci pouvant perdre leur couleur, devenir ternes)
- Certains types de verre délicats, les porcelaines au motif imprimé pouvant disparaître même après le premier lavage, certains objets en cristal pouvant graduellement devenir opaques, les couverts collés ne résistant pas à la chaleur, les verres en cristal au plomb, les planches à découper, les objets en fibre synthétique
- Les objets absorbants tels que les éponges ou les torchons ne sont adaptés au nettoyage au lave-vaisselle.

**Avertissement** : Veuillez faire attention à n'acheter dès à présent que de la vaisselle résistant au lave-vaisselle.

### INSTALLATION DE LA MACHINE

#### Positionnement de la machine

Lorsque vous déterminez l'emplacement de votre machine, faites attention à choisir un endroit vous permettant de charger et décharger facilement votre vaisselle.

Ne placez pas votre machine dans un emplacement où il est possible que la température ambiante descende en dessous de 0°C.

Avant de la positionner, sortez la machine de son emballage en suivant les avertissements situés sur l'emballage.

Positionnez la machine près d'un robinet d'eau ou d'une conduite d'évacuation. Il est nécessaire de positionner votre machine en gardant à l'esprit que ses raccords ne seront pas altérés une fois effectués.

N'attrapez pas la machine par sa porte ou par un panneau pour la déplacer.

Faites attention à garder suffisamment d'espace sur les côtés de la machine afin de pouvoir la déplacer confortablement vers l'avant et l'arrière durant son nettoyage.

Assurez-vous que les tuyaux d'entrée et de sortie de l'eau ne soient pas écrasés durant le positionnement de la machine. Assurez-vous aussi que la machine ne soit pas au-dessus du câble électrique.

Ajustez les pieds ajustables de la machine afin qu'elle soit plane et équilibrée. Le positionnement adéquat de la machine assure une ouverture et fermeture sans problème de la porte. Si la porte de votre machine ne ferme pas correctement, vérifiez si la machine est stable sur le sol. Si nécessaire, ajustez les pieds ajustables et assurez-vous que sa position est stable.

#### Raccordement en eau

La plomberie intérieure doit être adaptée à l'installation d'un lave-vaisselle. Nous recommandons aussi

d'installer un filtre à l'entrée de votre maison ou appartement pour éviter tous dommages causés par une contamination (sable, argile, rouille, etc..) pouvant être occasionnellement transportée par l'eau courante ou par la plomberie intérieure, et pour empêcher tout problème de jaunissement et de formation de dépôts après le lavage.

## CHAPITRE -3 : INSTALLATION DE LA MACHINE

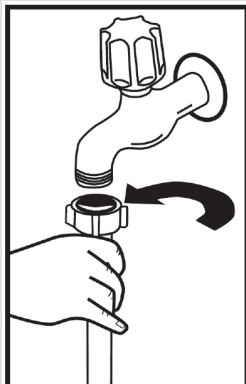

### Tuyau d'alimentation en eau

N'utilisez pas le tuyau d'alimentation en eau de votre ancienne machine. Utilisez plutôt le nouveau tuyau d'alimentation en eau fourni avec votre machine. Si vous devez connecter un tuyau d'alimentation neuf ou non utilisé depuis longtemps, faites couler de l'eau à travers le tuyau avant d'effectuer le raccordement. Connectez le tuyau d'alimentation en eau directement sur le robinet d'alimentation en eau. La pression fournie par le robinet doit être au moins 0,03 Mpa et au plus 1 Mpa. Si la pression d'eau dépasse 1 Mpa, une vanne de surpression doit être installée entre l'appareil et la tuyauterie.

Une fois les raccordements effectués, le robinet doit être ouvert complètement et son étanchéité doit être vérifiée. Pour la sûreté de votre machine, assurez-vous de toujours fermer le robinet d'alimentation en eau si l'appareil ne doit pas être utilisé pendant une période prolongée.

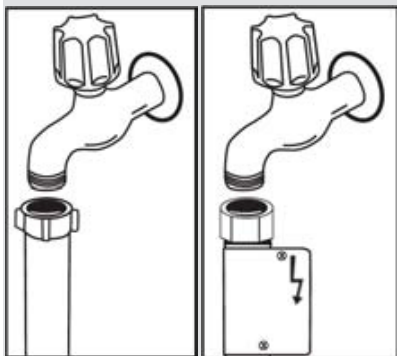

**NOTE :** Un système anti-débordement Aquastop est utilisé dans certains modèles. Si un Aquastop est utilisé, une tension élevée existe. Ne coupez pas le système anti-débordement Aquastop. Ne le pliez pas et ne le tordez pas.

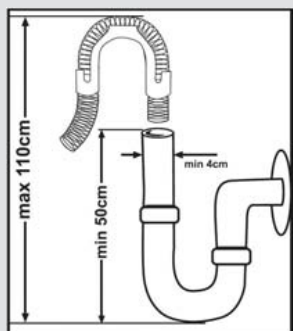

### Tuyau d'évacuation de l'eau

Le tuyau d'évacuation de l'eau peut être raccordé soit directement à un trou d'évacuation de l'eau ou au siphon d'évacuation d'un évier.

En utilisant un tuyau plié spécial (si disponible), l'eau peut être évacuée directement dans l'évier en accrochant le tuyau plié au bord de l'évier. Ce raccordement doit être entre 50 et 110 cm du niveau du sol.

## CHAPITRE -3 : INSTALLATION DE LA MACHINE

**Avertissement :** Lorsqu'un tuyau d'évacuation de plus de 4 m est utilisé, la vaisselle peut rester sale. Notre société décline toute responsabilité dans ce cas.

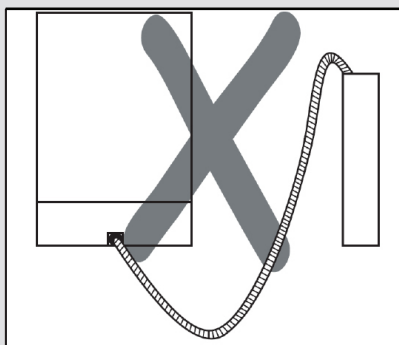
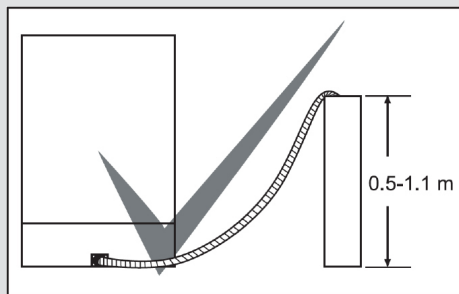

### Raccordement électrique

La fiche à contact de protection de votre machine doit être connectée à une prise de mise à la terre fournissant un courant et une tension adaptés. Si aucune terre n'est présente, demandez à un électricien compétent de l'installer. En cas d'utilisation sans mise à la terre, notre compagnie ne saurait être responsable de toute perte d'usage pouvant se présenter.

Le courant de rupture du fusible intérieur doit être de 10-16 A. Votre machine est réglée pour utiliser une alimentation 220-240 V. Si la tension dans votre région est de 110 V, connectez un transformateur 110/220 V de puissance 3000 W entre l'appareil et le secteur.

La machine ne doit pas être branchée durant le positionnement. Utilisez toujours la fiche fournie avec votre machine. Fonctionner à faible tension diminuera la qualité du lavage. Le câble électrique de la machine ne doit être remplacé que par un centre de service après-vente autorisé ou un électricien autorisé. Tout manquement peut être source d'accident. Pour la sûreté de votre machine, nous recommandons de débrancher la prise si l'appareil ne doit pas être utilisé pendant une période prolongée.

Afin d'éviter un risque d'électrocution, ne débranchez pas l'appareil avec des mains mouillées.

Lorsque vous déconnectez votre machine du secteur, tirez toujours sur la fiche. Ne tirez jamais sur le cordon.

### Installation encastrée de la machine

Si vous souhaitez encastrer la machine sous un plan de travail, vérifiez que vous avez suffisamment de place sous le plan de travail et que la tuyauterie et l'installation électrique permettent l'installation. **1** Si vous décidez que l'espace sous le plan de travail est adapté à l'installation de la machine, retirez le panneau supérieur tel qu'indiqué dans l'illustration. **2**

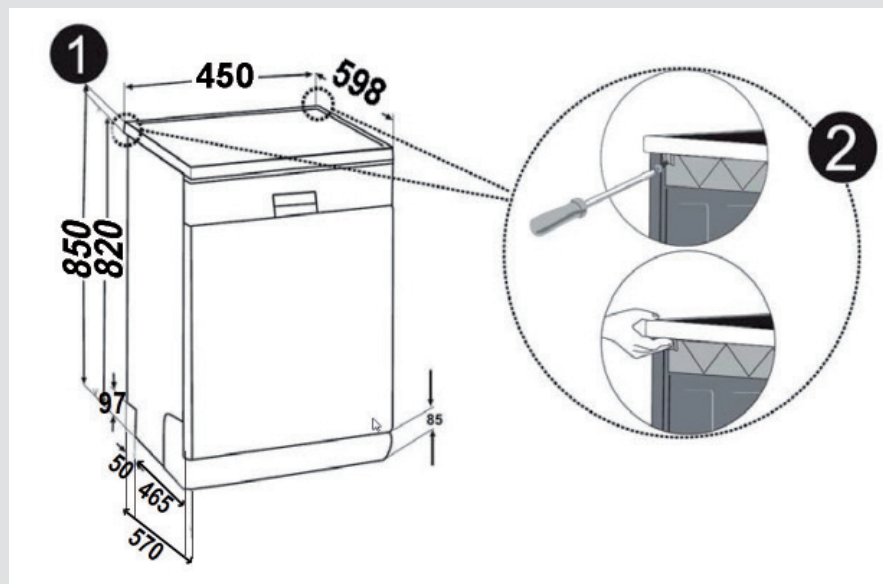

**Avvertissement :** La surface sous laquelle vous souhaitez placer votre machine, en enlevant son panneau supérieur, doit être stable pour éviter un basculement.

Pour enlever le panneau supérieur, enlevez les vis supportant le panneau supérieur à l'arrière de la machine, puis poussez le panneau avant d'un cm de l'avant vers l'arrière et soulevez-le.

## CHAPITRE -3 : INSTALLATION DE LA MACHINE

Ajustez les pieds de la machine selon la pente du sol. **3** Installez votre machine en la poussant sous le plan de travail en faisant attention à ne pas écraser ou tordre les tuyaux. **4**

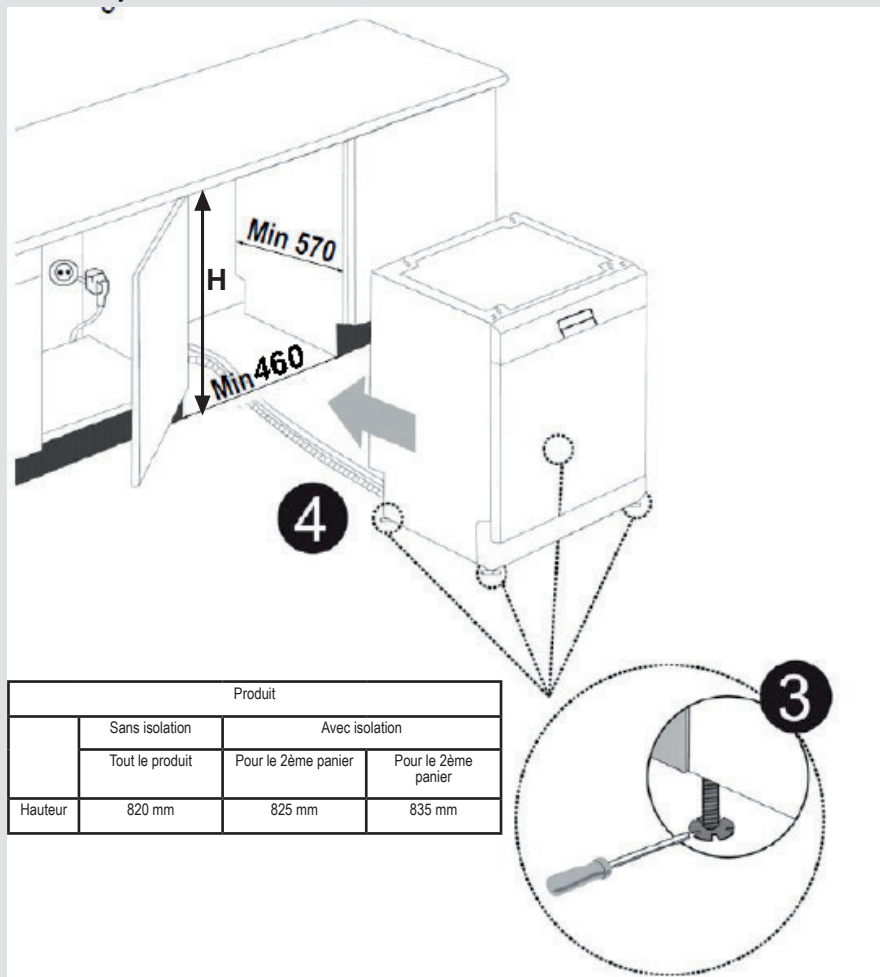

Produit			
	Sans isolation	Avec isolation	
	Tout le produit	Pour le 2ème panier	Pour le 2ème panier
Hauteur	820 mm	825 mm	835 mm

**Avertissement :** Une fois le panneau supérieur enlevé, la machine doit être placée dans une cavité aux dimensions indiquées dans la figure.



## CHAPITRE-4 : CHARGEMENT DE VOTRE LAVE-VAISSELLE

### CHARGEMENT DE VOTRE LAVE-VAISSELLE

Placez la vaisselle correctement dans la machine.

Il existe deux paniers séparés permettant de charger la vaisselle dans votre machine. Le panier inférieur est pour les objets ronds et profonds.

Le panier supérieur est pour les objets fins et minces. Nous vous recommandons d'utiliser le panier à couverts afin d'obtenir les meilleurs résultats.

Pour éviter de possibles blessures, placez les couteaux à long manche et pointus avec leur côté pointu vers le bas ou horizontaux dans le panier.

**Avertissement :** Placez votre vaisselle dans la machine d'une manière n'empêchant pas aux bras gicleurs supérieur et inférieur de tourner.

### SOFT TOUCH

#### Panier supérieur

##### Étagère à hauteur réglable

Ces étagères sont conçues pour augmenter la capacité du panier supérieur. Vous pouvez disposer vos verres et tasses sur les clayettes. Vous pouvez ajuster la hauteur de ces clayettes. Grâce à cette fonctionnalité, vous pouvez placer des verres de différentes tailles sous ces clayettes.

Les matières plastiques à hauteur réglable vous permettent d'utiliser les clayettes en 2 hauteurs différentes. En outre, vous pouvez placer des fourchettes, des couteaux et des cuillères longs sur ces clayettes latéralement, de sorte qu'ils ne bloquent pas la rotation de l'hélice.

La fonctionnalité « soft touch » sur les étagères sert à placer le verre à pied fin.

Le verre à vin est placé dans la zone indiquée sur l'image.

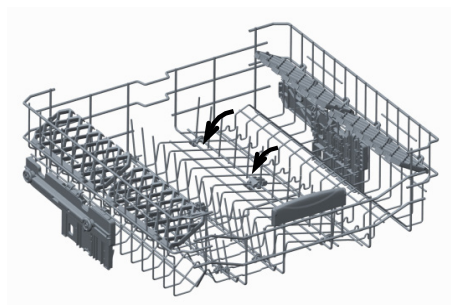
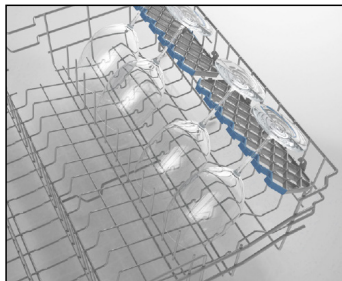

### Clayettes pliables

Les clayettes pliables situées au-dessus du panier supérieur ont été conçues dans le but de faciliter la disposition de plus grands objets tels que les casseroles, les poêles, etc. Le cas échéant, chaque partie peut être pliée séparément, ou avec les autres, pour plus d'espace. Pour utiliser les clayettes pliables, il suffit de les soulever vers le haut ou de les plier vers le bas.

## CHAPITRE-4 : CHARGEMENT DE VOTRE LAVE-VAISSELLE

### Ajustement de hauteur du panier supérieur lorsqu'il est plein

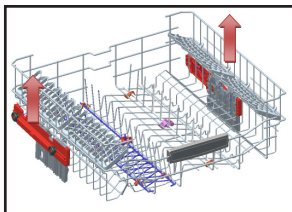

Le mécanisme d'ajustement de la hauteur du panier supérieur de votre machine est conçu pour vous laisser ajuster la hauteur de votre panier supérieur vers le haut ou vers le bas, sans devoir l'enlever de votre machine lorsque celle-ci est pleine, et pour créer de grands espaces dans les parties supérieure ou inférieure de votre machine selon le besoin. Le panier de votre machine est réglé en position supérieure en usine. Afin de monter votre panier, prenez-le par ses deux côtés et tirez-le vers le haut. Afin de le baisser, prenez-le à nouveau par ses deux côtés et laissez-le descendre. Dans le mécanisme d'ajustement du panier chargé, assurez-vous que les deux côtés sont bien dans la même position (inférieure ou supérieure).

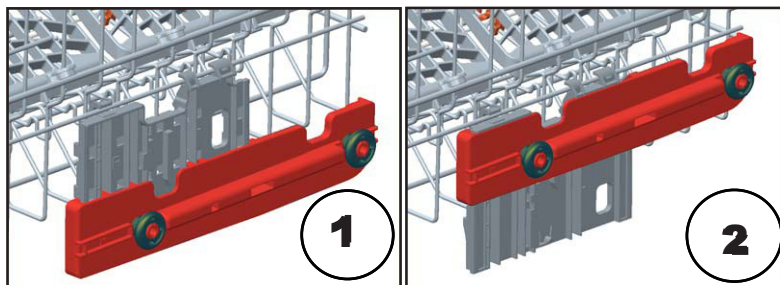

### Panier inférieur Casiers pliants

Les casiers pliants composés de deux pièces et situés dans le panier inférieur de votre machine sont conçus pour faciliter le placement de gros objets tels que des casseroles, poêles, etc. Si nécessaire, chaque partie peut être pliée séparément, ou toutes peuvent être pliées afin d'obtenir de plus grands espaces. Vous pouvez utiliser les casiers pliants en les tirant vers le haut ou en les pliant vers le bas.

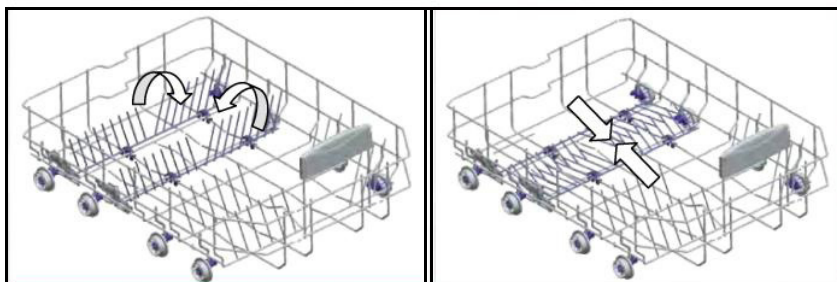

## CHAPITRE-4 : CHARGEMENT DE VOTRE LAVE-VAISSELLE

### Panier supérieur à couverts

Le panier supérieur à couverts est conçu pour accueillir les fourchettes, cuillères et couteaux, longs ustensiles et petits objets.

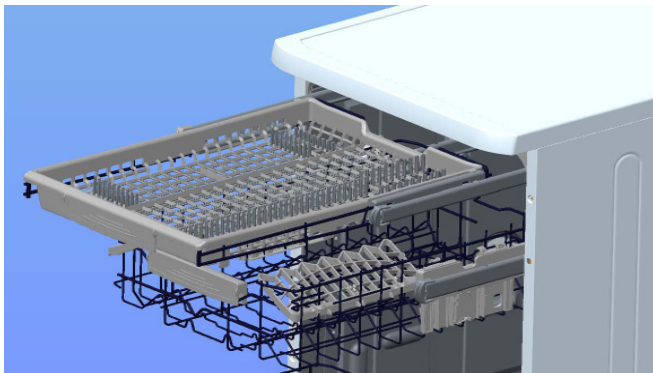

Puisqu'il peut être facilement retiré de la machine, il vous permet de sortir votre vaisselle avec le panier après le lavage.

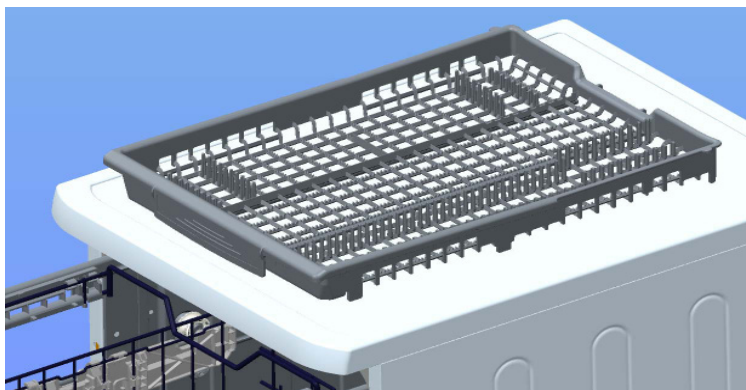

**Avertissement :** Les couteaux et autres objets pointus doivent être placés horizontalement dans le panier à couverts.

## CHAPITRE-4 : CHARGEMENT DE VOTRE LAVE-VAISSELLE

Chargements alternatifs du panier

Panier inférieur



Panier supérieur



## CHAPITRE-4 : CHARGEMENT DE VOTRE LAVE-VAISSELLE

### Charges incorrectes

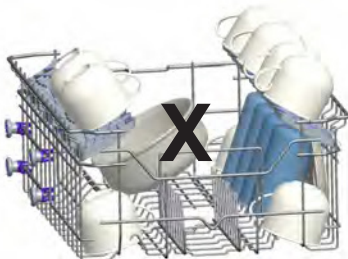
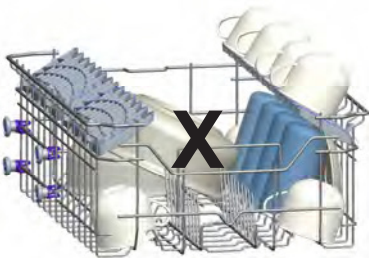
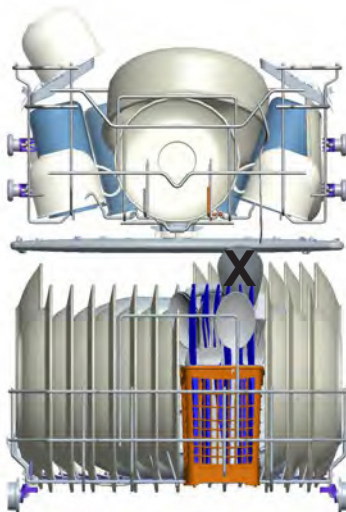

### Note importante pour les laboratoires de test

Pour des informations détaillées concernant les tests de performance, veuillez contacter l'adresse suivante : "dishwasher@standardtest.info". Dans votre email, veuillez fournir le nom du modèle et le numéro de série (20 chiffres) que vous trouverez sur la porte de l'appareil.

## CHAPITRE -5 : DESCRIPTIONS DU PROGRAMME

### Éléments du programme

Numéro de programme	1	2	3	4 Référence
Noms de programmes	Prélavage	Mini 14' (lavage haute pression)	Rapide 30 min	Éco
Températures	Aucune chaleur		40 °C	50 °C
Type de déchets alimentaires	Effectuez le prélavage pour rincer et retirer les résidus de la vaisselle sale qui attendra quelques jours.	Prélavage pour rincer et enlever les résidus en attente de la pleine charge puis sélectionner un programme	Café, lait, thé, viandes froides, légumes, conservés à court terme	Café, lait, thé, viandes froides, légumes, conservés à court terme
Degré de saleté	-	Faible	Faible	Moyen
Quantité de détergent B : 25 cm <sup>3</sup> /15 cm <sup>3</sup> A : 5 cm <sup>3</sup>	-	A + B	B	A + B
	Prélavage	Lavage principal	Lavage à 40 °C	Prélavage
	Fin	Rinçage à chaud	Rinçage à froid	Lavage à 50°C
		Fin	Rinçage à chaud	Rinçage à chaud
			Fin	Séchage
				Fin
Durée du Programme (min.)	15	14	30	185
Consommation d'électricité (kW heures)	0,02	0,34	0,74	0,65
Consommation d'eau (en litres)	4,2	6,6	10,9	9,0

**Avvertissement :** Les programmes courts ne comportent pas de phase de séchage. Les valeurs mentionnées ci-dessus ont été obtenues en laboratoire, conformément aux normes pertinentes. Ces valeurs varient en fonction des conditions d'utilisation de l'appareil et de l'environnement (tension du réseau, pression d'eau, température d'admission d'eau et température ambiante).

## CHAPITRE -5 : DESCRIPTIONS DU PROGRAMME

### Sélection du programme et utilisation de la machine

Numéro de programme	5	6	7	8	9
Noms de programmes	Super 50 min.	Double lavage	Hygiène	Intensif auto 60 °C - 70 °C	Lavage à vapeur
Températures	65 °C	60°C	70°C	65 °C	65 °C
Type de déchets alimentaires	soupes, sauces, pâtes, œufs, pilaf, pommes de terre, plats cuits au four et aliments frits.	Les soupes, les sauces, les pâtes, les œufs, le riz pilaf, les pommes de terre, les plats cuits au four et les aliments frits	Vaisselle très encrassée en attente pendant une longue période ou nécessitant un lavage dans de bonnes conditions d'hygiène	soupes, sauces, pâtes, œufs, pilaf, pommes de terre, plats cuits au four et aliments frits.	soupes, sauces, pâtes, œufs, pilaf, pommes de terre, plats cuits au four et aliments frits.
Degré de saleté	Moyen	Moyen	Lourd	Moyen	Moyen
Quantité de détergent B : 25 cm3/15 cm3 A : 5 cm3	A+-B	A+-B	A+-B	A+-B	A+-B
	Lavage à 65°C	Lavage à 40°C	Lavage à 50°C	Lorsque vous déterminez le degré de salissure des plats, la durée de lavage, la température et la quantité d'eau s'ajustent	Prélavage
	Rinçage intermédiaire	Lavage à 65°C	Lavage à 60°C		Lavage à 65°C
	Rinçage à chaud	Lavage à 45°C	Rinçage à froid		Rinçage à froid
	Fin	Rinçage à chaud	Rinçage à chaud		Rinçage intermédiaire
		Séchage	Séchage		Rinçage à chaud
		Fin	Fin		Séchage
				Fin	
Durée du Programme (min.)	50	113	123	111-179	161
Consommation d'électricité (kW heures)	1,29	1,43	1,55	1,30-1,95	1,30
Consommation d'eau (en litres)	10,7	15,4	15	12,3-24,6	20,3

## CHAPITRE -6 : MISE EN ROUTE DE LA MACHINE ET SÉLECTION D'UN PROGRAMME

### Sélection du programme et utilisation de la machine

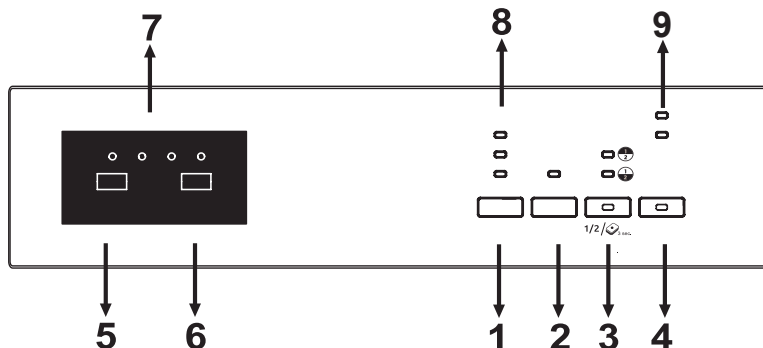

En appuyant sur le bouton Marche/Arrêt(4), la machine se met sous tension. Le voyant Marche/Arrêt reste allumé aussi longtemps que la machine est en marche.

Sélectionnez le programme approprié en appuyant sur le bouton de programme(5).

Appuyez sur le bouton Départ/Pause (6) pour lancer le programme. Ensuite, le voyant de lavage s'allume et l'indicateur de temps restant(7) affiche la durée du programme. Il indique également le temps restant pendant le déroulement du programme.

Si vous ouvrez la porte de votre machine pendant le déroulement du programme, la durée est interrompue, le numéro du programme et sa durée s'affichent alternativement.

Le déroulement du programme peut être contrôlé à l'aide des voyants de lavage, de rinçage, de séchage et de fin de programme de l'indicateur de temps restant(7). La machine reste silencieuse pendant environ 40-50 minutes lorsque le voyant de séchage est allumé.

**REMARQUE :** Lorsque vous appuyez sur le bouton de demi-charge(3), vous pouvez exécuter trois types de lavage dans les deux paniers, le panier supérieur et le panier inférieur. Maintenez le bouton enfoncé jusqu'à l'allumage du voyant du panier contenant la vaisselle à laver. Toute la vaisselle qui se trouve dans le panier sera certainement lavée.

**REMARQUE :** Appuyez sur le bouton de demi-charge pendant 3 secondes pour activer l'option Pastilles lorsque vous utilisez un détergent mixte contenant du sel, des produits de rinçage et des fonctions supplémentaires.

**REMARQUE :** Vous pouvez sélectionner l'option Économie d'énergie qui active le système d'ouverture de porte à la fin du programme. Le système d'ouverture automatique de porte fournit une capacité de séchage nécessaire à des températures de rinçage basses et réduit la consommation en énergie.

**REMARQUE :** Pour réduire la durée du lavage, sélectionnez l'option Extra Fast en appuyant sur le bouton Extra jusqu'à ce que la lampe s'allume. Cette option lave la vaisselle avec plus de pression et permet une utilisation plus économique de l'eau.

**REMARQUE :** Lorsque vous activez l'option Extra Silent en appuyant sur le bouton Extra jusqu'à l'allumage de son voyant led, la vaisselle est lavée avec moins de pression, ce qui permet un lavage plus sensible et silencieux.

**REMARQUE :** Si vous avez utilisé une fonction supplémentaire lors du plus récent programme de lavage, cette fonction reste active lors du programme de lavage suivant. Si vous souhaitez annuler cette fonction dans le nouveau programme de lavage sélectionné, appuyez sur le bouton Extra(1), Temporisation(2) ou Demi-charge(3) jusqu'à l'extinction des voyants correspondants, ou utilisez le bouton Marche/Arrêt pour éteindre la machine(4). Si vous souhaitez utiliser une fonction supplémentaire avec un programme nouvellement sélectionné, sélectionnez la fonction souhaitée.

**REMARQUE :** Vous pouvez activer/désactiver la Sécurité enfant en appuyant sur les boutons « Extra » (1) et « Demi-charge »(3) pendant environ 3 secondes. Une fois cette fonction activée, tous les voyants LED clignotent et « CL » s'affiche une fois sur l'indicateur de temps restant(7). Lorsqu'elle est désactivée, les voyants et l'indication « CL » clignotent deux fois.



## CHAPITRE -6 : MISE EN ROUTE DE LA MACHINE ET SÉLECTION D'UN PROGRAMME

**REMARQUE :** Vous pouvez retarder le temps de démarrage du programme de 1-2...19 heures en appuyant sur le bouton de temporisation(2) avant le démarrage du programme. Si vous souhaitez modifier la durée de temporisation, appuyez d'abord sur le bouton Départ/Pause, puis sur le bouton de temporisation pour sélectionner une nouvelle durée. Pour activer une nouvelle durée de temporisation, appuyez sur le bouton Départ/Pause. Pour annuler la temporisation, réglez le temps de démarrage à 0 heure à l'aide du bouton de temporisation.

**REMARQUE :** Si l'utilisateur éteint la machine après avoir sélectionné la durée de temporisation et lancé le programme, le temps différé est annulé.

**REMARQUE :** Lorsque le sel adoucissant est insuffisant, l'indicateur d'avertissement de manque de sel (9) s'allume et vous devez remplir le réservoir de sel.

**REMARQUE :** Lorsque la quantité de produits de rinçage est insuffisante, l'indicateur de manque de produits de rinçage (9) s'allume et vous devez remplir le réservoir du produit de rinçage.

**REMARQUE :** Lorsque le produit de rinçage est insuffisant, l'indicateur d'avertissement de manque de produit de rinçage (9) s'allume et vous devez remplir le réservoir du produit de rinçage.

## CHAPITRE -6 : MISE EN ROUTE DE LA MACHINE ET SÉLECTION D'UN PROGRAMME

### Modification d'un programme

Si vous désirez changer de programme tandis qu'un programme de lavage est en cours :

Appuyez sur le bouton Démarrer/Pause.



Après l'arrêt du programme, sélectionnez le programme qui vous convient à l'aide du bouton sélecteur de programme.

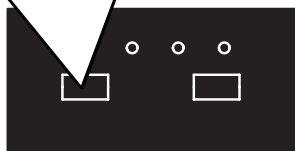

Démarrez le programme que vous venez de sélectionner en appuyant sur le bouton Départ/Pause.

Le nouveau programme activé reprendra le cours de l'ancien programme.

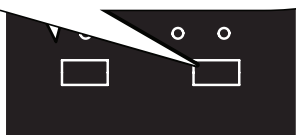

### Annulation d'un programme

Si vous souhaitez annuler un programme pendant le lavage.

Appuyez sur le bouton Départ/Pause pendant 3 secondes.

Pendant l'annulation, le voyant Fin clignote. La machine évacue l'eau qu'elle contient pendant environ 30 secondes.

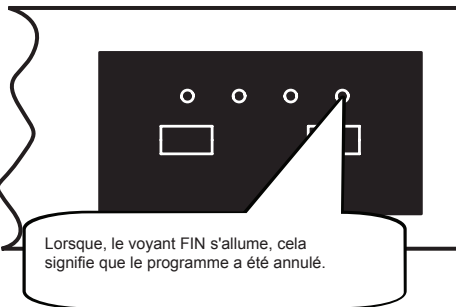
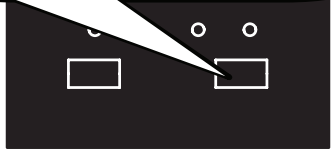

Lorsque, le voyant FIN s'allume, cela signifie que le programme a été annulé.

### Mettre la machine hors tension

Débranchez le cordon de la prise d'alimentation. Fermez le robinet d'eau.

Éteignez votre machine avec le bouton Marche/ Arrêt une fois que le programme touche à sa fin et que le voyant FIN s'allume.

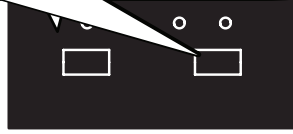

**REMARQUE :** Évitez d'ouvrir la porte avant la fin du programme.

**REMARQUE :** À la fin du programme de lavage, vous pouvez laisser la porte de votre machine entrouverte pour accélérer le séchage.

**REMARQUE :** En cas d'ouverture de porte ou de coupure de courant lors du lavage, le programme se poursuit lorsque la porte est fermée ou lorsque l'électricité revient.

## MISE AU REBUT DE VOTRE ANCIENNE MACHINE

Le symbole sur l'appareil ou sur son emballage signifie que cet appareil ne doit pas être mis au rebut avec les ordures ménagères. Par contre, il doit être déposé aux points de collecte des déchets destinés au recyclage des appareils électriques et électroniques. Ainsi, vous contribuez à la préservation de l'environnement et de la santé humaine.

Le recyclage de matériaux contribue à la préservation des ressources naturelles. Pour de plus amples informations sur le recyclage de cet appareil, veuillez contacter la mairie de votre localité, le service de destruction des déchets ménagers, ou encore votre revendeur.

Le lave-vaisselle contient un produit biocide dans le filtre pour carter d'huile PP permettant d'empêcher la croissance bactérienne. Substance active : Pyrithione de zinc (No CAS : 13463-41-7)



Si vous avez besoin d'assistance, contactez la HOTLINE CONSOMMATEUR ou le service après-vente pour des informations complémentaires au numéro suivant :

**HOTLINE CONSOMMATEUR**

Tarification banalisée

**0 809 10 15 15**

**Service gratuit  
+ prix appel**

Ouvert de lundi au vendredi de 9h00 à 18h30  
Et le samedi de 9h00 à 17h30



# Service & Support

Visit Our Website  
[sharphomeappliances.com](http://sharphomeappliances.com)

**SHARP**  
Be Original.



Home Appliances



# QW-HS25F443I-DE

Dishwasher

NL Gebruikershandleiding

**SHARP**

Be Original.



# INHOUD

<b>HOOFDSTUK-1: UITLEG VAN PRODUCT</b>	
Technische specificaties .....	5
Conformiteit met standaarden en testdata .....	5
<b>HOOFDSTUK-2: VEILIGHEIDSINFORMATIE EN AANBEVELINGEN</b>	
Recycling .....	6
Veiligheidsinformatie.....	6
Aanbevelingen.....	8
Ongeschikte artikelen voor wasmachines .....	8
<b>HOOFDSTUK-3: INSTALLATIE VAN DE MACHINE</b>	
Plaatsing van de vaatwasser.....	9
Wateraansluiting.....	9
Toevoerslang water.....	10
Afvoerslang water.....	10
Elektrische aansluitingen.....	11
Onderbouw plaatsing vaatwasser .....	11
<b>HOOFDSTUK-4: INLADEN VAN UW VAATWASSER</b>	
Vaatrek .....	14
Alternatieve lading manden .....	17
<b>HOOFDSTUK-5: PROGRAMMA OMSCHRIJVING</b>	
Programma-onderdelen.....	19
<b>HOOFDSTUK-6: DE VAATWASSER INSCHAKELEN EN EEN PROGRAMMA KIEZEN</b>	
De vaatwasser inschakelen .....	22
Programma volgen .....	22
Programma veranderen.....	22

Geachte klant, ons doel is u een kwalitatief hoogwaardig product te bieden dat uw verwachtingen overtreft. Uw apparaat is geproduceerd in moderne faciliteiten en is zorgvuldig getest op kwaliteit.

Voor gebruik van uw apparaat, lees deze handleiding zorgvuldig deze bevat algemene informatie voor veilige installatie, onderhoud en gebruik.

De gebruikershandleiding is van toepassing op verschillende modellen. Verschillen kunnen hierdoor optreden.



## HOOFDSTUK-1: UITLEG VAN PRODUCT

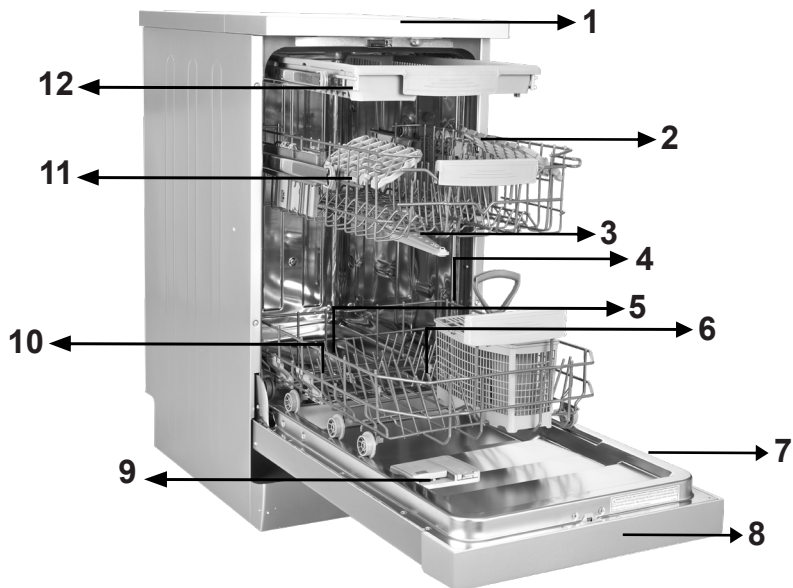

- 1. Werkblad
- 2. Bovenste mand met rekken
- 3. Bovenste sproeiarm
- 4. Onderste mand
- 5. Onderste sproeiarm
- 6. Filters

- 7. Rating plate
- 8. Bedieningspaneel
- 9. Afgifte systeem afwasmiddel en spoelmiddel
- 10. Zoutdispenser
- 11. Handel rail bovenste mand
- 12. Bovenste bestekmand

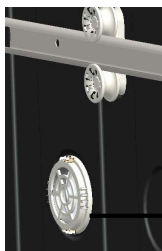

**Turbo droogeenheid:**  
Dit systeem droogt uw vaat beter.

## HOOFDSTUK-1: TECHNISCHE SPECIFICATIES

### Technische specificaties

Capaciteit	10 place settings
Hoogte	850 mm
Hoogte (zonder werkblad)	820 mm
Breedte	450 mm
Diepte	598 mm
Netto gewicht	40 kg
Elektrische aansluiting	220-240 V, 50 Hz
Totaal vermogen	1900 W
Verhittingsvermogen	1800 W
Pompvermogen	100 W
Vermogen afvoerpomp	30 W
Druk watertoevoer	0.03 MPa (0,3 bar)-1 MPa (10 bar)
Stroom	10 A

### **Voldoet aan de normen en testgegevens / EU-conformiteitsverklaring**

Dit product voldoet aan de vereisten van alle van toepassing zijnde EU-voorschriften met de overeenkomstige bijpassende standaarden die voor de CE-aanduiding gelden.

Bezoek [www.sharphomeappliances.com](http://www.sharphomeappliances.com) voor een digitale kopie van deze gebruikershandleiding.

### Recycling

- Bepaalde onderdelen en verpakkingen van uw vaatwasser zijn geproduceerd van gerecycleerde materialen.
- Plastic onderdelen zijn gemerkt met internationale afkortingen: (>PE< , >PS< , >POM< , >PP< , )
- Onderdelen van karton zijn geproduceerd van gerecycled papier en moeten verwijderd worden in een papiercontainer voor recycling.
- Dergelijke materialen zijn niet geschikt voor vuilnisbakken. Deze moeten aangeleverd worden bij recyclage centra.
- Neem contact op met desbetreffend centrum voor informatie over manieren en punten voor verwijdering.

### Veiligheidsinformatie

#### Bij ontvangst van uw vaatwasser

- Controleer op beschadigingen aan uw vaatwasser of verpakking. Start nooit een beschadigde vaatwasser op welke manier dan ook, neem contact op met geautoriseerde service.
- Verwijder het verpakkingsmateriaal zoals getoond en verwijder deze in overeenstemming met de richtlijnen.

#### Aandachtspunten tijdens installatie van de vaatwasser

- Kies een geschikte, veilige en vlakke plaats voor installatie van uw vaatwasser.
- Installeer en verbindt uw vaatwasser in navolging van de instructies.
- Deze vaatwasser dient alleen geïnstalleerd en gerepareerd worden door een geautoriseerd service centrum.
- Alleen originele reserve onderdelen dienen op de vaatwasser gebruikt te worden.
- Voor installatie, zorg ervoor dat de machine niet op het stopcontact aangesloten is.
- Controleer dat het de elektrische zekeringen binnenshuis aangesloten zijn volgens regelgeving.
- Alle elektrische verbindingen moeten met het typeplaatje overeenkomen.
- Let in het bijzonder op en zorg ervoor dat de vaatwasser niet op het voedingskabel staat
- Gebruik nooit een verlengsnoer of stekkerdoos voor een aansluiting. De stekker moet gemakkelijk toegankelijk zijn wanneer de vaatwasser geplaatst is.
- Na plaatsing van de vaatwasser laat deze de eerste keer leeg draaien.

#### Bij dagelijks gebruik

- Deze vaatwasser is voor huishoudelijk gebruik; gebruik deze niet voor enig ander doel.

Bij commercieel gebruik van de vaatwasser vervalt de garantie.

- Ga niet op de deur van de vaatwasser staan, of zitten, plaats geen dingen op, deze kan omver vallen.
- Gebruik geen reinigingsmiddelen en glansspoelmiddelen welke niet specifi-

ek geproduceerd zijn voor vaatwassers. Ons bedrijf is hier niet verantwoordelijk voor.

- Het water in het wascompartiment van de vaatwasser is geen drinkwater, drink dit niet.
- Door explosiegevaar, plaats geen chemische oplosmiddelen in het wasgedeelte van de vaatwasser.
- Controleer dat plastic artikelen hitte bestendig zijn alvorens deze te wassen.
- Dit apparaat kan door kinderen ouder dan 8 jaar en personen met verminderde fysiek, zintuiglijk of verstandelijk vermogen of gebrek ervaring en kennis gebruikt worden indien zij een begeleiding of instructie ontvangen hebben over gebruik van het apparaat op een veilige manier en de betrokken gevaren begrijpen. Kinderen mogen niet met het apparaat spelen. Schoonmaak en gebruiksonderhoud mag niet door kinderen zonder toezicht worden uitgevoerd.
- Plaats geen ongeschikte en zware artikelen in de bovenste mand van uw vaatwasser. SHARP is niet verantwoordelijk voor enige schade aan de binnenste onderdelen.
- U vaatwasser dient niet geopend te worden wanneer in gebruik is. Een veiligheidsmechanisme zal ervoor zorgen dat de vaatwasser stopt wanneer deze geopend wordt.
- Laat de deur niet geopend om ongelukken te voorkomen.
- Plaats messen en andere scherpe artikelen in de bestekmand met het lemmet naar beneden.
- Indien het snoer beschadigd is, moet deze door SHARP of haar service dealer vervangen worden.
- Indien de Energie spaarstand geselecteerd is als "Ja", zal de deur na afloop van het programma geopend worden. Forceer de gesloten deur niet om schade aan het automatische deursysteem te voorkomen. De deur moet 30 minuten geopend zijn voor effectieve drogin. (op modellen met auto deursysteem)

**Waarschuwing:** Ga niet voor de deur staan nadat het signaal voor auto-open klinkt.

### Voor de veiligheid van uw kinderen

- Na verwijdering van de vaatwasser verpakking, zorg ervoor dat het verpakkingsmateriaal buiten het bereik van kinderen is.
- Laat kinderen niet met de vaatwasser spelen of aanzetten.
- Houdt reinigingsmiddelen en glansspoelmiddelen buiten bereik van kinderen.
- Houdt kinderen buiten bereik van de vaatwasser wanneer deze geopend is omdat resten van reinigingsmiddelen nog in de vaatwasser aanwezig kunnen zijn.
- Zorg ervoor dat uw oude machine geen gevaar vormt voor uw kinderen.

Er zijn gevallen bekend waar kinderen in oude machines opgesloten zijn geraakt. Om een dergelijke situatie te voorkomen, maak de deursluiting van uw vaatwasser stuk en verwijder de elektrischesnoeren.

### **In geval van storing**

- Enige reparatie uitgevoerd door enig ander dan geautoriseerd onderhoudspersoneel zal er tot leiden dat uw garantie vervalt.
- Voor reparatie werkzaamheden aan de vaatwasser, zorg ervoor dat de vaatwasser gescheiden is van de netspanning. Schakel de zekering uit of koppel de vaatwasser los. Trek niet aan de kabel bij het loskoppelen. Zorg ervoor dat de waterkraan is dichtgedraaid.

### **Aanbevelingen**

- Voor besparing van energie en water, verwijder overtollige resten van uw vaat alvorens deze in de vaatwasser te plaatsen. Start de vaatwasser nadat deze volledig ingeruimd is.
- Gebruik de voorwasprogramma alleen wanneer dit nodig is.
- Plaats holle artikelen zoals kommen, glazen en potten in de vaatwasser zodat deze naar beneden gericht zijn.
- Het wordt niet aanbevolen de vaatwasser te overladen of deze op een andere manier in te ruimen dan zoals aangegeven.

### **Artikelen niet geschikt voor vaatwassers:**

- Sigaretten as, kaars restanten, gepolijste artikelen, verf, chemische middelen, ijzer- legeringen.
- Vorken, lepels en messen met een handvat van hout of been, of ivoor of parelmoer, verlijmde artikelen, artikelen met schurende, zure of basis chemicaliën.
- Plastic artikelen die niet hitte bestendig zijn, koperen of vertinde houders.
- Aluminium en zilveren artikelen (deze kunnen verkleuren, dof worden).
- Bepaalde delicate glassoorten, porselein met decoratieve bedrukking omdat deze zelfs na de eerste wasbeurt vervagen; bepaalde artikelen van kristal omdat deze hun transparantie over langere periodes verliezen, bestek dat niet hittebestendig is, glazen van lood-kristal, snijplanken, artikelen gefabriceerd van synthetische vezels.
- Absorberende artikelen zoals sponzen of keukendoekjes zijn niet geschikt voor vaatwassers.

**Waarschuwing:** Let er op dat u vaatwasser bestendige artikelen koopt bij uw volgende aankoop.

### INSTALLATIE VAN DE VAATWASSER

#### Plaatsing van de vaatwasser

Bij het bepalen van de plaatsing van uw machine, zorg ervoor dat u een plaats kiest waar u de vaatwasser gemakkelijk kan in- en uitladen.

Plaats uw vaatwasser niet op een plaats waar er kans is dat de kamertemperatuur onder de 0°C valt.

Voor plaatsing, neem de vaatwasser uit de verpakking door de waarschuwingen op de verpakking te volgen.

Plaats de vaatwasser dicht bij een waterkraan en afvoer. U moet uw vaatwasser zo plaatsen er rekening mee houdend dat de aansluiting eenmaal aangesloten niet veranderd kunnen worden.

Til de vaatwasser niet op via de deur of panelen om deze te verplaatsen.

Zorg voor enige vrije ruimte rondom alle zijanten van de vaatwasser voor eenvoudige toegang tijdens reiniging.

Zorg ervoor dat de water toevoer- en afvoerslangen niet knikken tijdens plaatsing van de vaatwasser. Zorg er ook voor dat de vaatwasser niet op de elektriciteitskabel staat.

Stel de stelvoeten van de vaatwasser zodat deze vlak en gebalanceerd staat.

Juiste plaatsing van de vaatwasser zorgt voor een probleemloze opening en sluiting van de deur. Indien de deur van de vaatwasser niet juist sluit, controleer of de vaatwasser stabiel op de vloer staat, pas de voeten aan zodat deze stabiel staat.

#### Wateraansluiting

Het leidingwerk binnenshuis moet geschikt zijn voor installatie van een vaatwasser. Ook raden wij aan

dat u een filter plaatst bij de ingang van uw woning zodat schade door vervuiling aan uw vaatwasser voorkomen wordt (zand, klei, roest, enz.) deze worden soms meegenomen door de hoofd wateraansluiting of leidingwerk binnenshuis, en dergelijke klachten zoals vergeling en formatie van afzetting na gebruik.

## HOOFDSTUK -3: INSTALLATIE VAN DE VAATWASSER

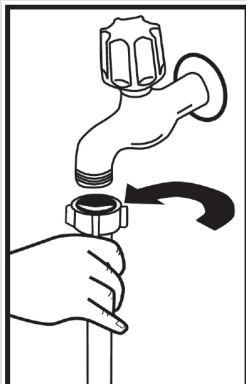

### Water toevoerslang

Gebruik niet de water toevoerslang van uw oude vaatwasser. Gebruik de met uw vaatwasser meegeleverde nieuwe slang. Indien u een nieuwe of lange - ongebruikte water toevoerslang op uw vaatwasser aansluit, laat hierdoor enkele tijd water door heen lopen alvorens deze aan te sluiten. Sluit de water toevoerslang direct aan op de waterkraan. De geleverde waterdruk van de kraan moet minimaal 0.03 Mpa zijn en maximaal 1Mpa. Indien de waterdruk hoger is dan 1 Mpa, moet hiertussen een drukventiel geïnstalleerd worden.

Nadat alle verbindingen aangesloten zijn, draai de kraan helemaal open en controleer op lekkage. Voor de veiligheid, raden wij aan de kraan dicht te draaien wanneer de vaatwasser gedurende langere tijd niet gebruikt wordt.

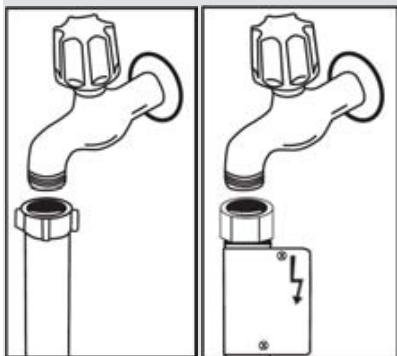

**OPMERKING:** Een aquastop watertuit wordt op sommige modellen gebruikt. In geval van gebruik van Aquastop, bestaat er een gevaarlijke spanning. Snij de tuit van de Aquastop niet door. Zorg ervoor dat deze niet gevouwen of gedraaid is.

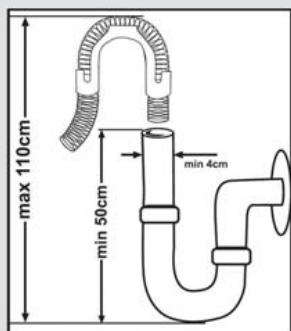

### Water afvoerslang

De water afvoerslang kan zowel rechtstreeks aangesloten worden op de afvoer of sifon.

Gebruik makend van een special gebogen pijp (indien beschikbaar), kan het water rechtstreeks in de wastafel afgevoerd worden door de pijp over de rand van de wastafel te hangen. Deze aansluiting moet zich tenminste 50 tot 110 cm boven de vloer bevinden.

## HOOFDSTUK -3: INSTALLATIE VAN DE VAATWASSER

**Waarschuwing:** Wanneer een afvoerslang langer van 4 m gebruikt wordt, kan de vaat vies blijven. In dat geval, zal ons bedrijf niet verantwoordelijk zijn.

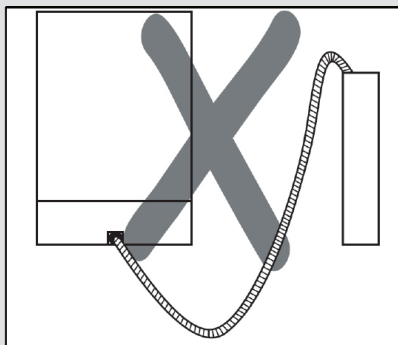
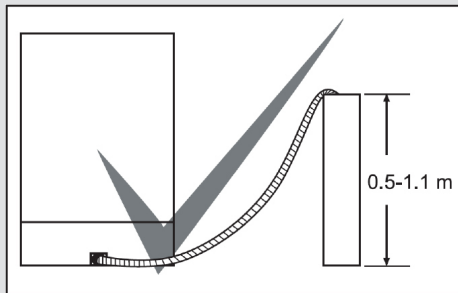

### Elektrische aansluiting

De geaarde stekker van uw vaatwasser moet op een geaard stopcontact aangesloten worden voorzien van geschikt voltage en stroom. Indien er geen geaarde installatie beschikbaar is laat deze plaatsen door een gekwalificeerde elektricien. In geval van gebruik zonder geïnstalleerde aarding, zal ons bedrijf niet verantwoordelijk zijn voor enig verlies van gebruik dat op kan treden.

De zekering binnenshuis moet op 10-16 A afgezekerd zijn. Uw vaatwasser is ingesteld op 220-240 V. indien de spanning van de stroomvoorziening in uw buurt is ingesteld op 110 v, verbind een omvormer van 11/220V en 3000 W hiertussen.

De vaatwasser mag niet aangesloten zijn tijdens de plaatsing. Gebruik altijd de meegeleverde gecoate stekker voor uw vaatwasser. Gebruik op lage spanning leidt tot verminderde waskwaliteit. Het elektriciteits snoer moet door een geautoriseerde service of geautoriseerde elektricien vervangen worden. Niet navolging kan leiden tot ongelukken. Voor de veiligheid, raden wij aan de stekker uit het stopcontact te verwijderen wanneer de vaatwasser gedurende langere tijd niet gebruikt wordt.

Om een elektrische schokken te voorkomen, trek de stekker niet uit het stopcontact met natte handen.

Bij het verwijderen van de stekker uit het stopcontact van uw vaatwasser, trek altijd aan de stekker. Trek nooit aan het snoer zelf.



### Onderbouw plaatsing van de vaatwasser

Indien u wenst uw vaatwasser als onderbouw te plaatsen, controleer of u voldoende ruimte heeft onder uw aanrecht en of de water- en stroomvoorziening hier toereikend voor zijn. **1** Indien u besluit dat de ruimte onder uw aanrecht voldoende is voor plaatsing van uw vaatwasser, verwijder het werkblad zoals getoond op de afbeelding. **2**

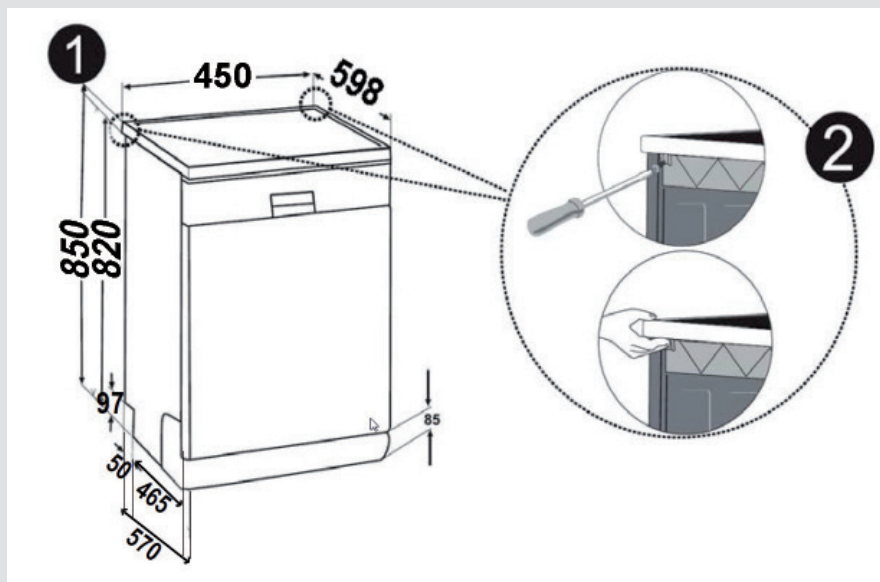

**Waarschuwing:** De ondergrond waaronder u de vaatwasser wilt plaatsen door het werkblad te verwijderen moet stabiel zijn om onbalans te voorkomen. Om het werkblad te verwijderen, verwijder de schroeven die het werkblad vast houden achterop de vaatwasser; druk het voorste paneel 1 cm van de voor- naar de achterkant en til deze op.

## HOOFDSTUK -3: INSTALLATIE VAN DE VAATWASSER

Pas de voeten van de vaatwasser aan de helling van de vloer aan. **3** Plaats uw vaatwasser door deze onder het aanrecht te duwen zonder dat de slangen geplet of gedraaid worden. **4**

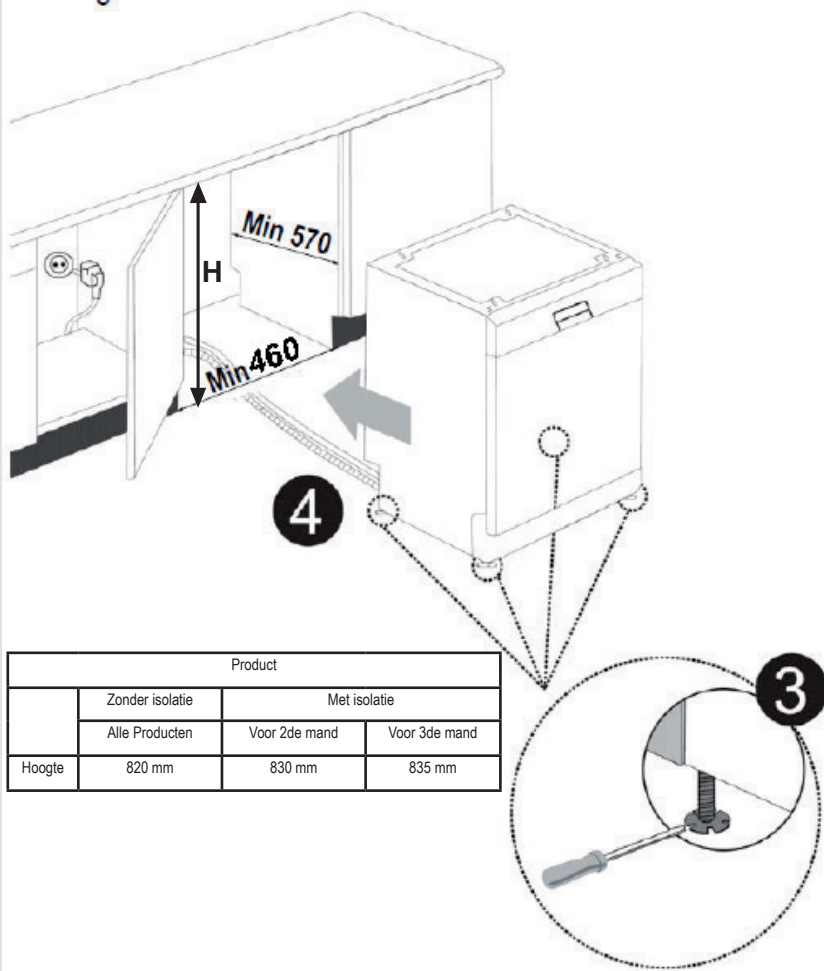

**Waarschuwing:** Na verwijdering van het werkblad, moet de machine op een zodanige plaats geplaatst worden waarvan de afmetingen op afb. getoond worden.

## HOOFDSTUK-4: INLADEN VAN UW VAATWASSER

### INLADEN VAN UW VAATWASSER

Plaats de vaat correct in de vaatwasser.

Er zijn twee verschillende manden om de vaat in uw vaatwasser in te laden. De onderste mand is voor ronde en diepe artikelen.

De bovenste mand is voor dunne en smalle artikelen. Het gebruik van het bestekmand wordt aanbevolen voor de beste resultaten.

Om mogelijk letsel te voorkomen, plaats messen met een lang heft en scherpe punt met de scherpe punt naar beneden of horizontaal op de manden.

**Waarschuwing:** Plaats uw vaat zodanig in uw vaatwasser zodat deze de draaiing van de bovenste en onderste sproeiarm niet belemmeren.

### SOFT TOUCH

#### Bovenmand

#### In hoogte verstelbaar rek

Deze rekken zijn ontworpen om de capaciteit van de bovenmand te vergroten. U kunt uw glazen en kopjes op de rekken zetten. U kunt de hoogte van deze rekken verstellen. U kunt dankzij deze functie verschillende formaten glazen onder deze rekken zetten.

Dankzij de in hoogte verstelbare plastic delen op de mand kunt u de rekken op 2 verschillende hoogtes zetten. Bovendien kunt u langs deze rekken lange vorken, messen en lepels leggen, zodat deze de draaiing van de schroef niet verhinderen.

De soft touch-functie op de rekken dient om het fijne glas te plaatsen. Het wijnglas wordt geplaatst in de zone die wordt getoond op de afbeelding.

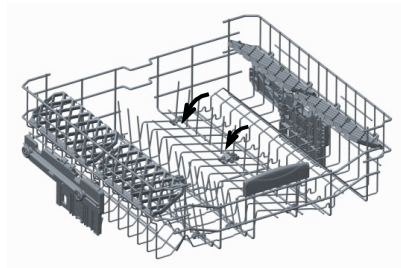
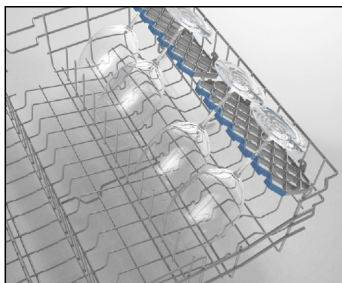

#### Opklapbare rekken

Opklapbare rekken op de bovenste mand zijn ontworpen om grote artikelen zoals potten, pannen enz. makkelijk te plaatsen. Indien nodig, kan elk deel onafhankelijk opgeklapt worden, of alle kunnen opgeklapt worden zodat een groot oppervlak ontstaat. Om de opklapbare rekken aan te passen, breng deze omhoog, of klap deze neer.

## HOOFDSTUK-4: INLADEN VAN UW VAATWASSER

### Hoogteverstelling bovenste mand wanneer deze vol is

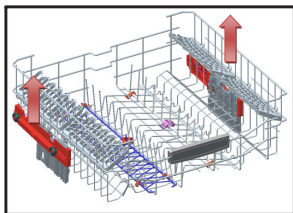

De hoogteverstelling van bovenste mand van uw vaatwasser is ontworpen om de hoogte van uw bovenste mand naar boven of naar beneden aan te passen, zonder deze uit te vaatwasser te halen wanneer deze ingeladen is, en geeft meer ruimte boven of onderin uw vaatwasser naar wens. De mand van uw vaatwasser staat op de bovenste stand vanaf fabriek. Om uw mand omhoog te halen, houdt deze aan beide kanten vast en trek omhoog. Om te verlagen, houdt opnieuw aan beide kanten vast en druk voorzichtig omlaag. Zorg ervoor dat de hoogteverstelling aan beide kanten op dezelfde stand staat (omhoog of omlaag).

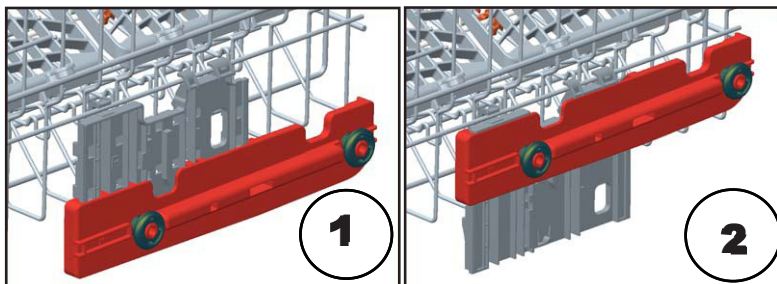

### Onderste mand Opklapbare rekken

Opklapbare rekken bestaand uit twee delen bevinden zich op de onderste mand, deze zijn ontworpen zodat u gemakkelijk grote artikelen zoals potten, pannen, enz. kunt plaatsen. Indien vereist, kan elk deel afzonderlijk opgeklapt worden, of alle kunnen opgeklapt worden zodat een groter oppervlak ontstaat. Opklapbare rekken op de bovenste mand zijn ontworpen zodat u gemakkelijk grote artikelen zoals potten, pannen, enz. kunt plaatsen. Indien vereist, kan elk deel afzonderlijk opgeklapt worden, of alle kunnen opgeklapt worden zodat een groter oppervlak ontstaat. U kunt de opklapbare rekken gebruiken door deze op- of neer te klappen.

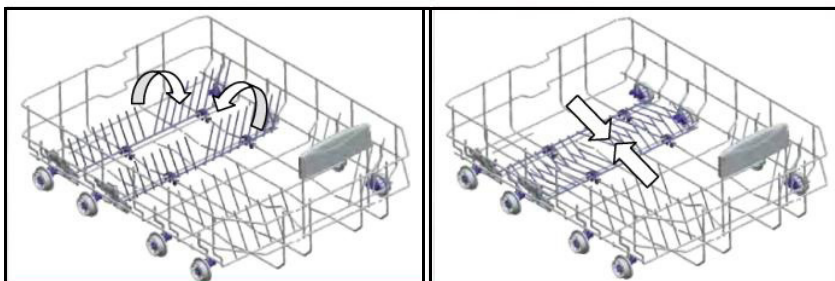

## HOOFDSTUK-4: INLADEN VAN UW VAATWASSER

### Bovenste bestekmand

De bovenste bestekmand is voor u ontworpen om vorken, lepels en messen, lang keukengerei en kleine artikelen te plaatsen.

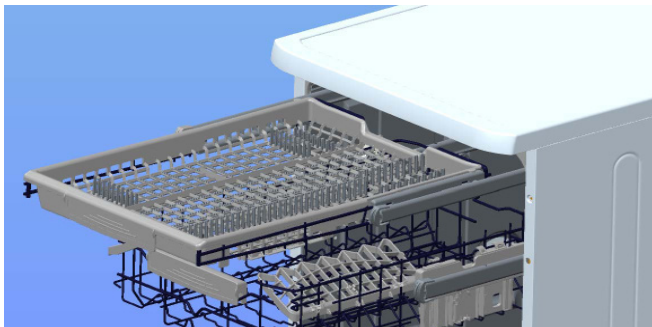

Omdat deze gemakkelijk uit de vaatwasser getild kan worden, kan deze samen met de vaat uitgeruimd worden na het wassen.

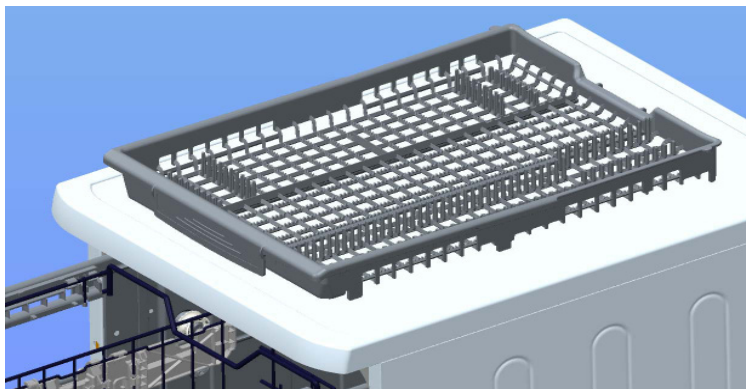

**Waarschuwing:** Messen en andere scherpe artikelen moeten horizontaal in de bestekmand geplaatst worden.

## HOOFDSTUK-4: INLADEN VAN UW VAATWASSER

Alternatieve lading manden  
Onderste mand



Bovenste mand

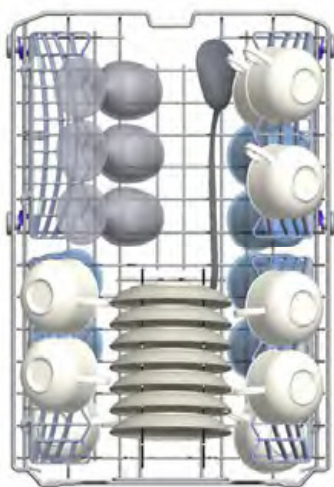

## HOOFDSTUK-4: INLADEN VAN UW VAATWASSER

### Onjuiste lading

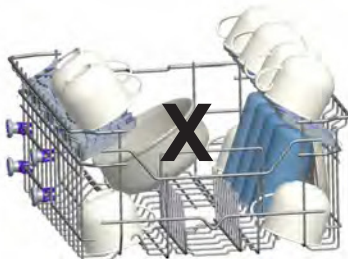
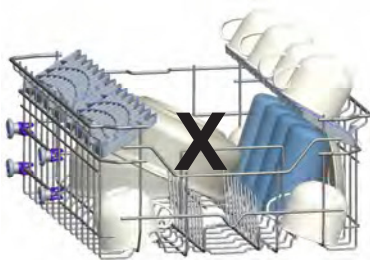
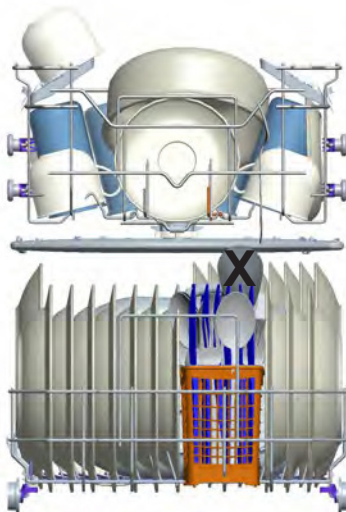

### Belangrijke mededeling voor testlaboratoria

Voor gedetailleerde informatie over prestatietesten, neem contact op met het volgende adres: "dishwasher@standardtest.info". Vermeld in uw email het modelnaam en serienummer (20 cijfers) welke u aantreft op de deur van het apparaat.

## HOOFDSTUK -5: OMSCHRIJVING PROGRAMMA'S

### Programma- items

Programmanr.	1	2	3	4 Referentie
Programmanaam	Voorwas	Mini 14' (Jet Wash)	Kort 30'	Eco
Temperaturen	Niet verwarmen		40°C	50°C
Soort vervuiling	Voorspoelen om resten op vuile vaat die al enkele dagen staat te spoelen en los te weken	Voorwas om resten te spoelen en los te weken in afwachting van resterende vaat, kies dan een programma	koffie, melk, thee, koude vleeswaren, groente, niet lang houdbaar	koffie, melk, thee, koude vleeswaren, groente, niet lang houdbaar
Vervuilingsgraad	-	Laag	Laag	Medium
Wasmiddelhoeveelheid B: 25 cm <sup>3</sup> /15 cm <sup>3</sup> A: 5 cm <sup>3</sup>	-	A+B	B	A+B
	Voorwas	Hoofdprogramma	40°C wassen	Voorwas
	Einde	Heet spoelen	Koud spoelen	50°C Wassen
		Eind	Heet spoelen	Heet spoelen
			Einde	Drogen
				Einde
Programmaduur (min.)	15	14	30	185
Energieverbruik (kW-uur)	0,02	0,34	0,74	0,65
Waterverbruik (liter)	4,2	6,6	10,9	9,0

**WAARSCHUWING:** Korte programma's bevatten geen droogstap. De waarden hierboven zijn verkregen waarden onder laboratoriumomstandigheden in overeenstemming met relevante standaarden. Deze waarden kunnen veranderen afhankelijk van de gebruikscondities van het product en de omgeving (netspanning, waterdruk, temperatuur watertoevoer en omgevingstemperatuur).



## HOOFDSTUK -5: OMSCHRIJVING PROGRAMMA'S

### Programma- items

Programmanr.	5	6	7	8	9
Programmanaam	Express 50 min.	Dual Wash	Hygiëne	Auto intensief 60°C - 70°C	Steamwash
Temperaturen	65°C	60°C	70°C	65°C	65°C
Soort vervuiling	soepen, sauzen, pasta, eieren, pilaf, aardappel- en ovenschotels, gefrituurd voedsel	Soep, sauzen, pasta, eieren, pilaf, aardappel- en ovenschotels, gefrituurde gerechten	Vaat met aangekoekt vuil die langer heeft gestaan of hygiënische reiniging nodig heeft	soepen, sauzen, pasta, eieren, pilaf, aardappel- en ovenschotels, gefrituurd voedsel	soepen, sauzen, pasta, eieren, pilaf, aardappel- en ovenschotels, gefrituurd voedsel
Vuilniveau	Medium	Medium	Zwaar	Medium	Medium
Wasmiddelhoeveelheid B: 25 cm <sup>2</sup> /15 cm <sup>3</sup> A: 5 cm <sup>3</sup>	A+-B	A+-B	A+-B	A+-B	A+-B
	65°C Wassen	40°C-was	50°C-was	Past de wastijd automatisch aan met temperatuur en hoeveelheid water door het vuilniveau van de vaat vast te stellen	Voorwas
	Gemiddelde spoeling	65°C-was	60°C-was		65°C Wassen
	Heet spoelen	45°C-was	Koud spoelen		Koud spoelen
	Einde	Heet spoelen	Heet spoelen		Gemiddelde spoeling
		Drogen	Drogen		Heet spoelen
		Einde	Einde		Drogen
					Einde
Programmaduur (min.)	50	113	123	111-179	161
Energieverbruik (kW-uur)	1,29	1,43	1,55	1,30-1,95	1,30
Waterverbruik (liter)	10,7	15,4	15	12,3-24,6	20,3

## HOOFDSTUK -6: DE VAATWASSER INSCHAKELEN EN EEN PROGRAMMA KIEZEN

### Programmaselectie en bediening van de vaatwasser

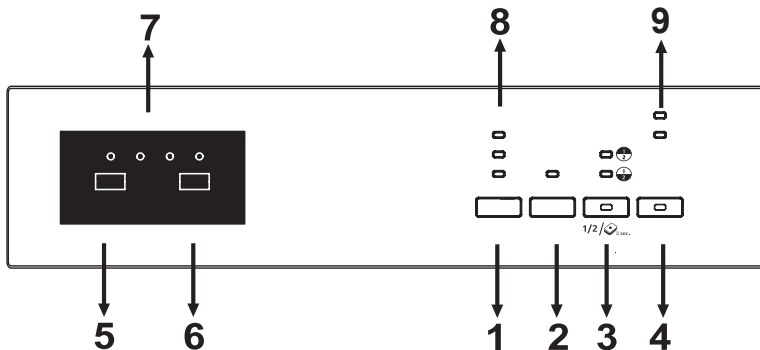

Druk op de aan/uit-knop (4) om de machine aan te zetten. De aan/uit-indicatielampjes blijven aan zolang de machine ingeschakeld is.

Selecteer het geschikte programma door op de programmaknop (5) te drukken.

Druk op de start/pauze-knop (6) om het programma te starten. Vervolgens gaat het lampje "Wassen" branden en de resterende tijdsindicator (7) toont de programmaduur. Deze indicator toont eveneens de resterende tijd gedurende het verloop van het programma.

Als u de deur van uw machine opent als deze een programma draait, wordt de programmaduur gepauzeerd. Vervolgens wordt beurtelings het programmanummer en de programmaduur getoond.

U kunt het programmaverloop in de gaten houden aan de hand van de lampjes "Wassen", "Spoelen", "Drogen" en "Einde" op de resterende tijdsindicator (7). De vaatwasser zal gedurende ongeveer 40-50 minuten stil zijn wanneer het lampje drogen aan is.

**OPMERKING:** Als u op de knop "halve belading" (3) drukt, dan kunnen er drie wasprogramma's uitgevoerd worden: in beide rekken, in het bovenste rek en in het onderste rek. Druk op knop totdat de lamp van het rek dat moet worden gewassen brandt. Zorg ervoor dat er geen vaat in het rek staat dat niet gewassen wordt.

**OPMERKING:** Houd de knop "halve belading" gedurende 3 seconden ingedrukt om de tabletoptie te activeren als u een gecombineerd reinigingsmiddel met zout, spoelglansmiddel en extra functies gebruikt.

**OPMERKING:** U kunt de energiebespaaroptie selecteren. Deze optie activeert het deuropeningsstelsel aan het eind van het programma. Het automatische deuropeningsstelsel zorgt ervoor dat de vereiste droogprestatie bij lage spoeltemperaturen wordt uitgevoerd en vermindert het energieverbruik.

**OPMERKING:** Om de programmaduur te verkorten, selecteert u de optie "extra snel" door op de knop "extra" te drukken totdat het betreffende lampje gaat branden. Bij deze optie wordt de vaat met meer druk gewassen en bij een zuiniger waterverbruik.

**OPMERKING:** Als de optie "Extra stil" is geactiveerd door op de knop "Extra" te drukken totdat de betreffende led brandt, dan wordt de vaat met minder druk gewassen. Dit zorgt voor een gevoelige en stille reiniging.

**OPMERKING:** Als u een extra functie gebruikt heeft tijdens het laatste wasprogramma, dan blijft deze functie ook actief bij het volgende wasprogramma. Als u deze functie wilt annuleren in het nieuw geselecteerde wasprogramma, dan drukt u op de knop "Extra" (1), "Vertraging" (2) of "Halve belading" (3) totdat de betreffende lampjes uitgaan. U kunt ook de machine uitschakelen met de aan/uit-knop (4). Als u bij een nieuw geselecteerd programma extra functies wilt gebruiken, dan selecteert u de gewenste functies.

**OPMERKING:** Het kinderslot wordt geactiveerd/gedeactiveerd door de knoppen "Extra" (1) en "Halve belading" (3) gedurende circa 3 seconden ingedrukt te houden. Als het kinderslot geactiveerd is, knippen alle leds en wordt "CL" getoond op de resterende tijdsindicator (7) once. Als het kinderslot gedeactiveerd is, knippen alle lampjes en "CL" twee keer.

**OPMERKING:** U kunt de starttijd van het programma met 1-2...19 uur instellen door op de vertragingknop te drukken (2) voordat het programma start. Als u de vertragingstijd wilt wijzigen, dan drukt u eerst op de start/pauze-knop en vervolgens op de vertragingknop om de nieuwe vertragingstijd te selecteren. Druk op de start/pauze-knop om de nieuwe vertragingstijd te selecteren. Om de vertraging te annuleren, dient u naar 0 te schakelen met behulp van de vertragingknop.

**OPMERKING:** Als de gebruiker de machine na het selecteren van de vertragingstijd de uit zet en het programma is gestart, dan wordt de vertragingstijd geannuleerd.

**OPMERKING:** Als er niet voldoende verzachtend zout is, dan gaat de waarschuwingsindicator voor het zout (9) aan. U dient dan zout bij te vullen in het zoutcompartiment.

**Opmerking:** Als er niet voldoende glansspoelmiddel is, dan gaat de waarschuwingsindicator voor het glansspoelmiddel (9) aan. U dient dan glansspoelmiddel bij te vullen in het glansspoelmiddelcompartiment.

## HOOFDSTUK -6: DE VAATWASSER INSCHAKELEN EN EEN PROGRAMMA KIEZEN

**OPMERKING:** Als er niet voldoende glansspoelmiddel is, dan gaat de waarschuwingsindicator voor het glansspoelmiddel (9) aan. U dient dan glansspoelmiddel bij te vullen in het glansspoelmiddelcompartiment.

### Een programma veranderen

Als u het programma wenst te veranderen terwijl een wasprogramma in gebruik is.

Druk op de Start/Pauze-knop.

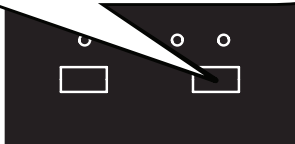

Nadat het programma stopt, kies het gewenste programma via de programmaselectiekноп.

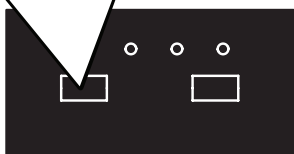

Start een nieuw geselecteerd programma door op de start/pauze-knop te drukken.

Het nieuw gestarte programma zal het verloop van het oude programma oppakken.

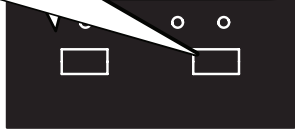

### Programma annuleren

Indien u programma's wilt annuleren terwijl een wasprogramma loopt

Druk gedurende 3 seconden op de Start/Pauze-knop.

Bij het annuleren knippert het lampje "Einde". De machine voert het water in ongeveer 30 seconden af.

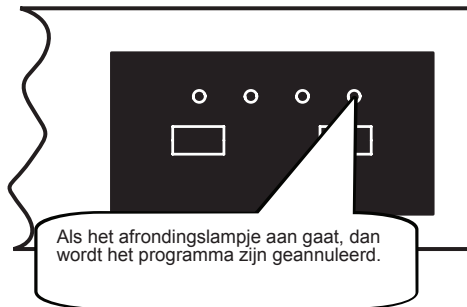

Als het afrondingslampje aan gaat, dan wordt het programma zijn geannuleerd.

### De machine uitschakelen

Trek de stekker uit het stopcontact. Draai de kraan dicht.

Schakel uw apparaat uit met de Aan/Uit-knop nadat het programma is beëindigd en het afrondingslampje is gaan branden.

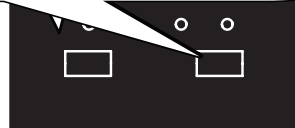

**OPMERKING:** Maak de deur niet open voordat het programma is afgelopen.

**OPMERKING:** Aan het einde van een wasprogramma kunt de deur van uw machine openzetten om het drogingsproces te versnel.

**OPMERKING:** Als de deur van de machine geopend is of als de machine wordt losgekoppeld van de stroom tijdens het wassen, dan wordt het programma voortgezet als de deur gesloten wordt of als de stroomtoevoer weer hersteld is.

## VERWIJDERING VAN UW OUDE VAATWASSER

Het symbool op het product of verpakking betekent dat het product niet als huisvuil behandeld mag worden. In plaats hiervan, moet deze bij een toepasselijke afvalinzamelingsplaats aangeboden worden voor recycling van elektrische en elektronische apparaten. U neemt dan deel aan voorkoming van negatieve resultaten betreffende het milieu en volksgezondheid, welke voort zal komen door onjuiste afvalprocedures voor het product door ervoor te zorgen dat dit product juist verwerkt wordt.

Recycling van materialen helpt het behoud van natuurlijke hulpbronnen. Voor uitgebreidere informatie over recycling van dit product, neem contact op met plaatselijke autoriteiten, plaatselijk afvalverwerkingsdienst of de winkel waar u het product heeft aangeschaft.

De vaatwasser bevat biocide in de PP filter om bacteriegroei te voorkomen. Werkzame stof: zinkpyrithione (CAS-nr: 13463-41-7)





# Service & Support

Visit Our Website  
[sharphomeappliances.com](http://sharphomeappliances.com)

**SHARP**

Be Original.

52263083 R36