



# QW-HS25F443I-DE

## Dishwasher

EL Εγχειρίδιο Χρήστη

CZ Návod k použití

UK Керівництво з експлуатації

HU Használati utasítás

**SHARP**

Be Original.



Home Appliances



# QW-HS25F443I-DE

Dishwasher

EL Εγχειρίδιο Χρήστη

**SHARP**

Be Original.



## ΠΕΡΙΕΧΟΜΕΝΑ

<b>ΚΕΦΑΛΑΙΟ-1: ΠΕΡΙΓΡΑΦΗ ΠΡΟΪΟΝΤΟΣ</b>	
Τεχνικές Προδιαγραφές .....	5
Συμμόρφωση με τα πρότυπα και δεδομένα δοκιμών .....	5
<b>ΚΕΦΑΛΑΙΟ-2: ΠΛΗΡΟΦΟΡΙΕΣ ΑΣΦΑΛΕΙΑΣ ΚΑΙ ΣΥΣΤΑΣΕΙΣ</b>	
Ανακύκλωση .....	6
Πληροφορίες ασφάλειας .....	6
Συστάσεις .....	8
Είδη ακατάλληλα για χρήση σε πλυντήριο πιάτων .....	8
<b>ΚΕΦΑΛΑΙΟ-3: ΕΓΚΑΤΑΣΤΑΣΗ ΤΗΣ ΣΥΣΚΕΥΗΣ</b>	
Τοποθέτηση του πλυντηρίου.....	9
Συνδέσεις νερού .....	9
Εύκαμπτος σωλήνας εισαγωγής νερού .....	10
Εύκαμπτος σωλήνας εξαγωγής νερού.....	10
Ηλεκτρική σύνδεση.....	11
<b>ΚΕΦΑΛΑΙΟ-4: ΓΕΜΙΣΜΑ ΤΟΥ ΠΛΥΝΤΗΡΙΟΥ ΠΙΑΤΩΝ</b>	
Σχάρα σκευών .....	14
Εναλλακτικά γεμίσματα του καλαθιού .....	17
<b>ΚΕΦΑΛΑΙΟ -5: ΠΕΡΙΓΡΑΦΕΣ ΠΡΟΓΡΑΜΜΑΤΩΝ</b>	
Προγράμματα .....	19
<b>ΚΕΦΑΛΑΙΟ -6: ΕΝΕΡΓΟΠΟΙΗΣΗ ΤΗΣ ΣΥΣΚΕΥΗΣ ΚΑΙ ΕΠΙΛΟΓΗ ΠΡΟΓΡΑΜΜΑΤΟΣ</b>	
Παρακολούθηση προγράμματος .....	22
Αλλαγή προγράμματος.....	22
Απενεργοποίηση του πλυντηρίου .....	22

Αγαπητέ Πελάτη, Στόχος μας είναι να σας παρέχουμε προϊόντα υψηλής ποιότητας, τα οποία υπερβαίνουν τις προσδοκίες σας. Η συσκευή αυτή παράγεται σε σύγχρονες εγκαταστάσεις και υποβάλλεται σε προσεκτικούς ελέγχους ποιότητας.

Πριν χρησιμοποιήσετε τη συσκευή, διαβάστε προσεκτικά αυτό τον οδηγό που περιέχει βασικές πληροφορίες σχετικά με την ασφαλή εγκατάσταση, συντήρηση και χρήση της.

Οι οδηγίες λειτουργίας ισχύουν για διάφορα μοντέλα. Κατά συνέπεια, μπορεί να προκύπτουν διαφοροποιήσεις.

## ΚΕΦΑΛΑΙΟ -1: ΠΕΡΙΓΡΑΦΗ ΠΡΟΪΟΝΤΟΣ

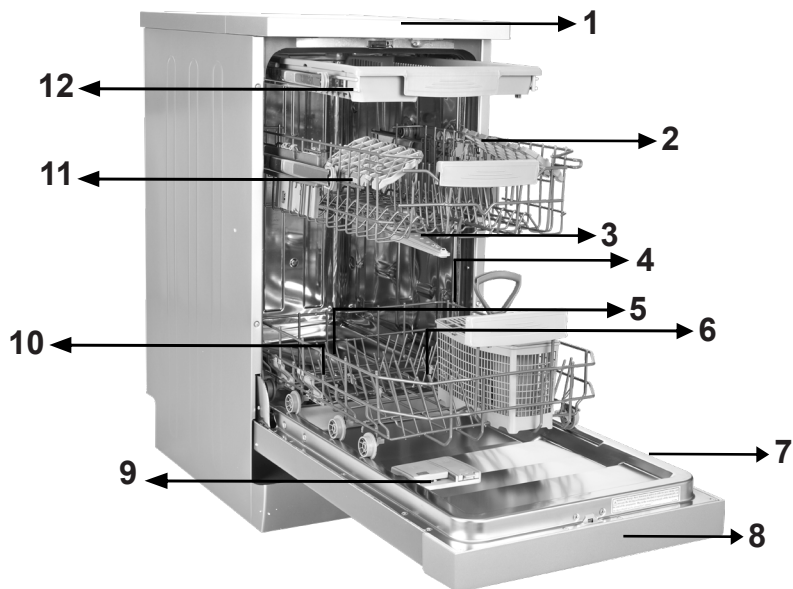

- 1. Πάγκος εργασίας
- 2. Άνω καλάθι με σχάρες
- 3. Άνω βραχίονας ψεκασμού
- 4. Κάτω καλάθι
- 5. Κάτω βραχίονας ψεκασμού
- 6. Φίλτρα

- 7. Ονομαστική πινακίδα
- 8. Πίνακας Ελέγχου
- 9. Θήκη απορρυπαντικού και λαμπруντικού
- 10. Θήκη άλατος
- 11. Συγκράτηση σκευών άνω καλαθιού
- 12. Άνω καλάθι για μαχαιροπίρουνα

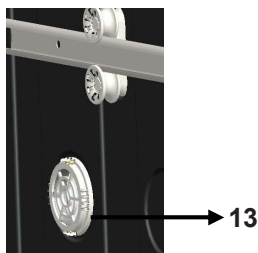

**Μονάδα στεγνώματος Turbo:** Το σύστημα αυτό παρέχει καλύτερη απόδοση στεγνώματος των σκευών.

**Τεχνικές προδιαγραφές**

Χωρητικότητα	10 σερβίτσια
Ύψος	850 χλστ.
Ύψος (χωρίς τον πάγκο εργασίας)	820 χλστ.
Πλάτος	450 χλστ.
Βάθος	598 χλστ.
Καθαρό Βάρος	40 κ.
Παροχή ρεύματος	220-240 V, 50 Hz
Συνολική Ισχύς	1900 W
Θερμική Ισχύς	1800 W
Αντλητική Ισχύς	100 W
Ισχύς Αντλίας Αποστράγγισης	30 W
Πίεσης παροχής νερού	0,03 MPa (0,3 bar)-1 MPa (10 bar)
Ρεύμα	10 A

**Συμμόρφωση με τα πρότυπα και Δεδομένα δοκιμών / Δήλωση συμμόρφωσης ΕΕ**

Το προϊόν αυτό πληροί τις απαιτήσεις όλων των εφαρμόσιμων Οδηγιών ΕΕ και των αντίστοιχων εναρμονισμένων προτύπων, τα οποία απαιτούνται για τη σήμανση CE.

Επισκεφτείτε τον ιστότοπο **[www.sharphomeappliances.com](http://www.sharphomeappliances.com)** για ένα ηλεκτρονικό αντίγραφο αυτού του εγχειριδίου χρήσης.

### **Ανακύκλωση**

- Ορισμένα εξαρτήματα και η συσκευασία του πλυντηρίου έχουν παραχθεί από ανακυκλώσιμα υλικά.
- Τα πλαστικά τμήματα επισημαίνονται με διεθνείς συντομογραφίες: (>PE< , >PS< , >POM< , >PP< , )
- Τα χαρτονένια τμήματα έχουν παραχθεί από ανακυκλωμένο χαρτί και θα πρέπει να απορρίπτονται σε δοχεία συλλογής χάρτινων απορριμμάτων για ανακύκλωση.
- Τα υλικά αυτά δεν είναι κατάλληλα για κάδους απορριμμάτων. Απεναντίας, θα πρέπει να παραδίδονται σε κέντρα ανακύκλωσης.
- Επικοινωνήστε με το σχετικό κέντρο προκειμένου να λάβετε πληροφορίες σχετικά με τις μεθόδους και τα σημεία απόρριψης.

### **Πληροφορίες ασφάλειας**

#### **Κατά την παραλαβή της συσκευής**

- Ελέγξτε για τυχόν βλάβη στο πλυντήριο ή στη συσκευασία του. Ποτέ μην θέτετε ένα πλυντήριο που παρουσιάζει ζημιά σε λειτουργία με οποιοδήποτε τρόπο. Αντ' αυτού, φροντίστε να επικοινωνήσετε με εξουσιοδοτημένο κέντρο σέρβις.
- Ξετυλίξτε τα υλικά συσκευασίας όπως υποδεικνύεται και απορρίψτε τα σύμφωνα με τους κανόνες.

#### **Σημεία που πρέπει να δώσετε προσοχή κατά την εγκατάσταση της συσκευής**

- Επιλέξτε μια κατάλληλη, ασφαλή και επίπεδη θέση για εγκατάσταση του πλυντηρίου.
- Πραγματοποιήστε την εγκατάσταση και τη σύνδεση του πλυντηρίου ακολουθώντας τις οδηγίες.
- Το πλυντήριο αυτό θα πρέπει να εγκαθίσταται και να επισκευάζεται μόνο από εξουσιοδοτημένο κέντρο σέρβις.
- Μόνο αυθεντικά ανταλλακτικά θα πρέπει να χρησιμοποιούνται με αυτό το πλυντήριο.
- Πριν από την εγκατάσταση, βεβαιωθείτε πως το πλυντήριο δεν είναι συνδεδεμένο στην πρίζα.
- Ελέγξτε αν το εσωτερικό σύστημα ασφαλειών του χώρου έχει εγκατασταθεί σύμφωνα με τους κανονισμούς.
- Όλες οι ηλεκτρικές συνδέσεις πρέπει να αντιστοιχούν στις τιμές της ονομαστικής πινακίδας.
- Προσέξτε ιδιαίτερα και βεβαιωθείτε πως το πλυντήριο δεν πατάει πάνω στο καλώδιο παροχής ρεύματος.
- Ποτέ μη χρησιμοποιείτε καλώδιο επέκτασης ή πολύπριζο για να πραγματοποιήσετε τη σύνδεση. Θα πρέπει να εξασφαλίζεται εύκολη πρόσβαση στην πρίζα μετά από την εγκατάσταση του πλυντηρίου.
- Μετά από την εγκατάσταση του πλυντηρίου σε κατάλληλη θέση,



λειτουργήστε το χωρίς σκεύη την πρώτη φορά.

### **Κατά την καθημερινή χρήση**

- Το πλυντήριο αυτό προορίζεται για οικιακή χρήση. Μην το χρησιμοποιείτε για οποιονδήποτε άλλο σκοπό.

Η εγγύηση του πλυντηρίου ακυρώνεται από την εμπορική του χρήση.

- Μην ανεβαίνετε, κάθεστε ή τοποθετείτε φορτίο επάνω στην ανοιχτή πόρτα, μπορεί να καταρρεύσει.

- Ποτέ μη χρησιμοποιείτε απορρυπαντικό και λαμπруντικό που δεν παράγονται ειδικά για πλυντήριο πιάτων. Η εταιρεία μας δεν φέρει καμία ευθύνη σε αυτή την περίπτωση.

- Το νερό στην περιοχή πλύσης της συσκευής δεν είναι πόσιμο. Μην το πίνετε.

- Λόγω κινδύνου έκρηξης, μην τοποθετείτε οποιουσδήποτε χημικούς διαλύτες μέσα στην περιοχή πλύσης της συσκευής.

- Ελέγχετε αν τα πλαστικά αντικείμενα είναι ανθεκτικά στη θερμότητα πριν τα πλύνετε.

- Η συσκευή αυτή μπορεί να χρησιμοποιηθεί από παιδιά ηλικίας 8 ετών και άνω και από άτομα με μειωμένες κινητικές, αισθητηριακές ή διανοητικές ικανότητες ή από άτομα χωρίς εμπειρία και γνώση, εφόσον τους παρέχεται επίβλεψη ή καθοδηγία σχετικά με την ασφαλή χρήση αυτής της συσκευής και εφόσον κατανοούν τους κινδύνους που εμπεριέχει η χρήση της. Τα παιδιά δεν πρέπει να παίζουν με το πλυντήριο. Ο καθαρισμός και η συντήρηση από το χρήστη δεν πρέπει να πραγματοποιούνται από παιδιά χωρίς επίβλεψη.

- Μην τοποθετείτε ακατάλληλα και βαριά αντικείμενα που υπερβαίνουν τη χωρητικότητα των καλαθιών μέσα στο πλυντήριο. Η SHARP δεν φέρει ευθύνη για οποιαδήποτε βλάβη σε εσωτερικά τμήματα.

- Το πλυντήριο δεν πρέπει να ανοίγει ενώ βρίσκεται σε λειτουργία. Μια διάταξη ασφαλείας εξασφαλίζει τη διακοπή λειτουργίας του πλυντηρίου όταν ανοίγει.

- Για την αποφυγή ατυχημάτων, μην αφήνετε ανοικτή την πόρτα.

- Τοποθετείτε τα μαχαίρια και άλλα αιχμηρά αντικείμενα στο καλάθι για τα μαχαιροπίρουνα με την αιχμηρή πλευρά προς τα κάτω.

- Αν το καλώδιο παροχής ρεύματος υποστεί βλάβη, πρέπει να αντικατασταθεί από τη SHARP, ή από εξουσιοδοτημένο κέντρο σέρβις.

- Αν η επιλογή EnergySave (Εξοικονόμησης ενέργειας) οριστεί στη θέση "Ναι", η πόρτα θα ανοίγει κατά την ολοκλήρωση του προγράμματος. Για την αποφυγή ζημιάς στον αυτόματο μηχανισμό της πόρτας, μην εμποδίζετε το άνοιγμά της για ένα λεπτό. Η πόρτα πρέπει να παραμείνει ανοικτή για 30 λεπτά για αποτελεσματικό στέγνωμα. ( σε μοντέλα με σύστημα αυτόματου ανοίγματος πόρτας )

**Προειδοποίηση:** Μην στέκεστε μπροστά από την πόρτα αφού ακουστεί το ηχητικό σήμα του αυτόματου ανοίγματος.

## ΚΕΦΑΛΑΙΟ -2: ΠΛΗΡΟΦΟΡΙΕΣ ΑΣΦΑΛΕΙΑΣ ΚΑΙ ΣΥΣΤΑΣΕΙΣ

### Για την ασφάλεια των παιδιών σας

- Μετά την αφαίρεση της συσκευασίας του πλυντηρίου, βεβαιωθείτε πως το υλικό συσκευασίας φυλάσσεται μακριά από παιδιά.
- Μην επιτρέψετε σε παιδιά να παίζουν ή να θέτουν σε λειτουργία το πλυντήριο.
- Φυλάτε τα απορρυπαντικά και το λαμπρυντικό μακριά από παιδιά.
- Κρατάτε τα παιδιά μακριά από το πλυντήριο όσο η πόρτα του είναι ανοικτή, καθώς μπορεί να παραμένουν υπολείμματα καθαριστικών ουσιών μέσα στο πλυντήριο.
- Βεβαιωθείτε πως το παλιό σας πλυντήριο δεν αποτελεί απειλή για τα παιδιά. Στο παρελθόν, παιδιά έχουν κλειδωθεί μέσα σε παλιά πλυντήρια. Για την αποφυγή τέτοιας περίπτωσης, σπάστε την ασφάλεια της πόρτας του πλυντηρίου και αποκόψτε τα ηλεκτρικά καλώδια.

### Σε περίπτωση δυσλειτουργίας

- Οποιαδήποτε επισκευή πραγματοποιείται από οποιονδήποτε άλλον πέραν του προσωπικού εξουσιοδοτημένου κέντρου σέρβις θα καθιστά το πλυντήριο εκτός του πεδίου της εγγύησης.
- Πριν από οποιαδήποτε εργασία επισκευής του πλυντηρίου, βεβαιωθείτε πως το πλυντήριο δεν είναι συνδεδεμένο στην ηλεκτρική παροχή. Κατεβάστε την ασφάλεια ή αποσυνδέστε τη συσκευή. Μην τραβάτε από το καλώδιο κατά την αποσύνδεση. Βεβαιωθείτε πως η βρύση παροχής νερού είναι κλειστή.

### Συστάσεις

- Για εξοικονόμηση ενέργειας και νερού, αφαιρέστε τα χοντρά υπολείμματα φαγητού από τα σκεύη πριν τα τοποθετήσετε μέσα στο πλυντήριο. Θέστε το πλυντήριο σε λειτουργία αφού το έχετε γεμίσει πλήρως.
- Χρησιμοποιείτε το πρόγραμμα πρόπλυσης μόνο όταν είναι απαραίτητο.
- Τοποθετείτε βαθιά σκεύη όπως μπολ, ποτήρια και κατσαρόλες στο πλυντήριο στραμμένα προς τα κάτω.
- Δεν συστήνεται να υπερφορτώνετε το πλυντήριο ή να το γεμίζετε με τρόπο διαφορετικό από αυτόν που υποδεικνύεται.

### Είδη ακατάλληλα για χρήση σε πλυντήριο πιάτων:

- Στάχτες τσιγάρων, υπολείμματα κεριού, βερνίκι, μπιογιά, χημικές ουσίες, υλικά κράματος σιδήρου.
- Πιρούνια, κουτάλια και μαχαίρια με λαβές από ξύλο ή κόκκαλο, ελεφαντόδοντο ή επίστρωση μάργαρου. Συγκολλημένα είδη που έχουν λερωθεί από αποξεστικά, όξινα ή αλκαλικά χημικά.
- Πλάστικά είδη που δεν είναι ανθεκτικά στη θερμότητα, δοχεία με επικάλυψη χαλκού ή κασσίτερου.
- Αντικείμενα αλουμινίου ή άργυρου (μπορεί να αποχρωματιστούν και να θαμπώσουν).
- Ορισμένοι ευαίσθητοι τύποι γυαλιού, πορσελάνες με διακοσμητικά μοτίβα που μπορεί να σβήσουν μετά από το πρώτο πλύσιμο, ορισμένα κρυστάλλινα είδη που μπορεί να θαμπώσουν με την πάροδο του χρόνου, κολλητά μαχαιροπίρουνα που δεν είναι ανθεκτικά στη θερμότητα, ποτήρια κρυστάλλου μολύβδου, επιφάνειες κοπής, είδη που κατασκευάζονται από συνθετικές ίνες.
- Απορροφητικά είδη όπως σφουγγάρια ή πανιά κουζίνας δεν είναι κατάλληλα για χρήση σε πλυντήριο πιάτων.

**Προειδοποίηση:** Φροντίστε να προμηθευτείτε στο μέλλον σερβίτσια κατάλληλα για πλυντήριο πιάτων.

### ΕΓΚΑΤΑΣΤΑΣΗ ΤΗΣ ΣΥΣΚΕΥΗΣ

#### Τοποθέτηση του πλυντηρίου

Κατά τον καθορισμό της θέσης του πλυντηρίου, φροντίστε να επιλέξετε μια θέση όπου μπορείτε να τοποθετείτε και να αφαιρείτε εύκολα τα σκεύη από το πλυντήριο.

Μην τοποθετείτε το πλυντήριο σε οποιαδήποτε θέση όπου είναι πιθανό να φτάσει η θερμοκρασία περιβάλλοντος κάτω από τους 0°C.

Πριν από την τοποθέτηση, αφαιρέστε τη συσκευασία από τη συσκευή ακολουθώντας τις προειδοποιήσεις που βρίσκονται επάνω στη συσκευασία.

Τοποθετήστε το πλυντήριο κοντά σε μια βρύση ή σε μια αποχέτευση. Πρέπει να επιλέξετε τη θέση του πλυντηρίου λαμβάνοντας υπόψη πως δεν θα είναι δυνατή η τροποποίηση των συνδέσεών του, εφόσον πραγματοποιηθούν. Κατά τη μετακίνηση του πλυντηρίου, μην το κρατάτε από την πόρτα ή από τον πίνακα ελέγχου. Φροντίστε να υπάρχει επαρκής απόσταση ελεύθερη σε όλες τις πλευρές του πλυντηρίου, για να μπορείτε να το κινείτε άνετα προς τα εμπρός ή προς τα πίσω κατά τον καθαρισμό του.

Βεβαιωθείτε πως οι εύκαμπτοι σωλήνες εισαγωγής και εξαγωγής νερού δεν πιέζονται κατά την τοποθέτηση της συσκευής. Επίσης, βεβαιωθείτε πως η συσκευή δεν πατάει το καλώδιο της ηλεκτρικής παροχής.

Προσαρμόστε το ρυθμιζόμενο πόδι της συσκευής ώστε να στέκεται επίπεδα και οριζόντια. Η σωστή τοποθέτηση της συσκευής εξασφαλίζει το απρόσκοπτο άνοιγμα και κλείσιμο της πόρτας της. Αν η πόρτα της συσκευής δεν κλείνει σωστά, ελέγξτε αν η συσκευή στέκεται σταθερά στο δάπεδο. Σε αντίθετη περίπτωση, προσαρμόστε τα ρυθμιζόμενα πόδια και εξασφαλίστε τη σταθερή της τοποθέτηση.

#### Σύνδεση νερού

Η εσωτερική υδραυλική εγκατάσταση του χώρου πρέπει να είναι κατάλληλη για πλυντήριο πιάτων. Επίσης, συστήνεται

η εγκατάσταση φίλτρου στην είσοδο του χώρου σας, ώστε να αποφευχθεί οποιαδήποτε ζημιά στη συσκευή από τυχόν ρύπους (άμμο, άργιλο, σκουριά κτλ.) που ενδεχομένως μεταφέρεται από την παροχή του νερού ή την εσωτερική υδραυλική εγκατάσταση, και για την αποφυγή παραπόνων για προβλήματα όπως το κιτρίνισμα και η απόθεση αλάτων στα σκεύη μετά το πλύσιμο.

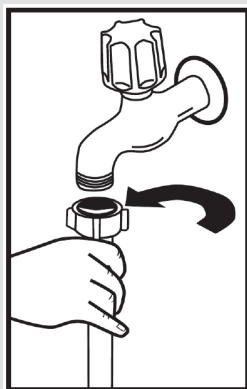

### Εύκαμπτος σωλήνας εισαγωγής νερού

Μη χρησιμοποιείτε τον εύκαμπτο σωλήνα εισαγωγής νερού του παλιού σας πλυντηρίου. Απεναντίας, χρησιμοποιήστε τον νέο εύκαμπτο σωλήνα εισαγωγής νερού που παρέχεται μαζί με το πλυντήριο. Αν πρόκειται να συνδέσετε νέο ή μακρύτερο αχρησιμοποίητο εύκαμπτο σωλήνα εισαγωγής νερού στο πλυντήριο, αφήστε να τρέξει από μέσα του νερό για λίγο πριν από την πραγματοποίηση της σύνδεσης. Συνδέστε τον εύκαμπτο σωλήνα εισαγωγής νερού απευθείας στη βρύση. Η πίεση της παροχής θα πρέπει να είναι τουλάχιστον 0,03 Μπα και λιγότερη από 1 Μπα. Αν η πίεση του νερού υπερβαίνει το 1 Μπα, θα πρέπει να προσαρμοστεί μια βαλβίδα-εκτόνωσης μεταξύ της βρύσης και του πλυντηρίου.

Αφού πραγματοποιηθούν οι συνδέσεις, η βρύση θα πρέπει να ανοίξει πλήρως και να ελεγχθεί η στεγανότητά της. Για λόγους ασφάλειας, συστήνεται να κλείνετε τη βρύση του νερού όταν το πλυντήριο δεν πρόκειται να χρησιμοποιηθεί για μεγάλο χρονικό διάστημα.

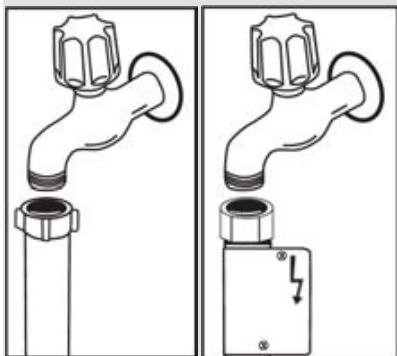

**ΣΗΜΕΙΩΣΗ:** Σε μερικά μοντέλα χρησιμοποιείται στόμιο τύπου Aquastop. Σε αυτή την περίπτωση, υπάρχει επικίνδυνη τάση. Μην κόβετε το στόμιο Aquastop. Προσέχετε ώστε να μη διπλώσει ή συστραφεί.

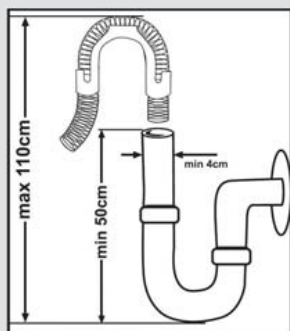

### Εύκαμπτος σωλήνας εξαγωγής νερού

Ο εύκαμπτος σωλήνας αποχέτευσης μπορεί να συνδεθεί είτε απευθείας στην αποχέτευση είτε στη βρύση του νεροχύτη.

Χρησιμοποιώντας ειδικό καμπύλο σωλήνα (αν είναι διαθέσιμος), το νερό μπορεί να αποχετευτεί απευθείας στο νεροχύτη γαντζώνοντας τον καμπύλο σωλήνα στην άκρη του νεροχύτη. Η σύνδεση αυτή θα πρέπει να απέχει κατ' ελάχιστο 50 εκατ. και κατά μέγιστο 110 εκατ. από το δάπεδο.

## ΚΕΦΑΛΑΙΟ -3: ΕΓΚΑΤΑΣΤΑΣΗ ΤΗΣ ΣΥΣΚΕΥΗΣ

**Προειδοποίηση:** Αν χρησιμοποιηθεί εύκαμπτος σωλήνας αποχέτευσης μακρύτερος από 4 μ., τα σκεύη μπορεί να παραμένουν ακάθαρτα. Σε αυτή την περίπτωση, η εταιρεία μας δεν φέρει καμία ευθύνη.

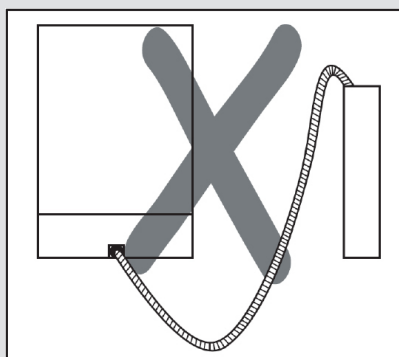
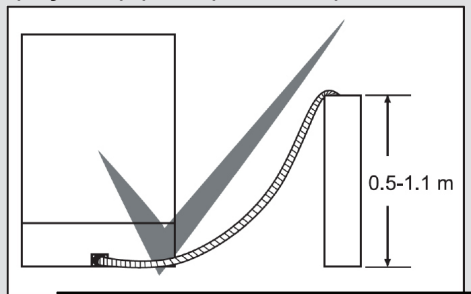

### Ηλεκτρική σύνδεση

Το γειωμένο βύσμα του πλυντηρίου θα πρέπει να συνδεθεί σε γειωμένη πρίζα παροχής ρεύματος κατάλληλης τάσης και έντασης. Αν δεν υπάρχει εγκατάσταση γείωσης, αναθέστε σε αρμόδιο ηλεκτρολόγο να την εγκαταστήσει. Σε περίπτωση χρήσης της συσκευής χωρίς εγκατάσταση γείωσης, η εταιρεία μας δεν φέρει ευθύνη για οποιαδήποτε απώλεια χρήσης που μπορεί να προκύψει. Η τιμή της ασφάλειας ρεύματος της εσωτερικής εγκατάστασης του χώρου θα πρέπει να είναι 10-16 A. Η συσκευή έχει ρυθμιστεί για τάση 220-240 V. Αν η τάση της παροχής ρεύματος στο χώρο σας είναι 110 V, συνδέστε έναν μετασχηματιστή 110/220 V και 3000 W μεταξύ της πρίζας και της συσκευής.

Η συσκευή δεν πρέπει να είναι συνδεδεμένη στο ρεύμα κατά την τοποθέτηση. Πάντοτε χρησιμοποιείτε το προστατευόμενο βύσμα που παρέχεται με τη συσκευή. Η λειτουργία της συσκευής σε χαμηλή τάση θα εξασθενίσει την ποιότητα πλυσίματος. Το ηλεκτρικό καλώδιο της συσκευής θα πρέπει να αντικαθίσταται μόνο από εξουσιοδοτημένο κέντρο σέρβις ή ηλεκτρολόγο. Η μη τήρηση της οδηγίας αυτής μπορεί να οδηγήσει σε ατύχημα. Για λόγους ασφάλειας, συστήνεται να αποσυνδέετε την πρίζα όταν το πλυντήριο δεν πρόκειται να χρησιμοποιηθεί για μεγάλο χρονικό διάστημα.

Προκειμένου να αποφύγετε ηλεκτροπληξία, μην αποσυνδέετε τη συσκευή με βρεγμένα χέρια. Κατά την αποσύνδεση της συσκευής από την παροχή ρεύματος, τραβάτε πάντοτε το βύσμα. Ποτέ μην τραβάτε από το καλώδιο.

#### Τοποθέτηση του πλυντηρίου κάτω από πάγκο

Αν θέλετε να προσαρμόσετε τη συσκευή κάτω από τον πάγκο, ελέγξτε αν υπάρχει επαρκής χώρος κάτω από τον πάγκο και αν η ηλεκτρική-υδραυλική εγκατάσταση το επιτρέπουν. **1** Αν αποφασίσετε πως ο χώρος κάτω από τον πάγκο επαρκεί για την τοποθέτηση της συσκευής, αφαιρέστε τον πάγκο της συσκευής όπως φαίνεται στην εικόνα. **2**

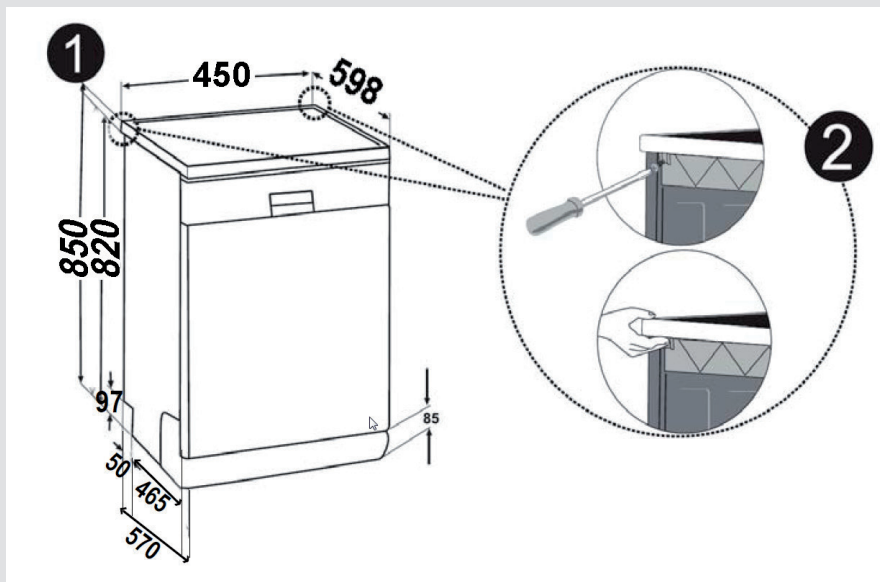

**Προειδοποίηση:** Η επιφάνεια κάτω από την οποία πρόκειται να τοποθετήσετε τη συσκευή αφαιρώντας τον πάγκο της, θα πρέπει να είναι σταθερή. Για να αφαιρέσετε τον πάγκο εργασίας της συσκευής, αφαιρέστε τις βίδες που τον συγκρατούν και βρίσκονται στο πίσω μέρος του πλυντηρίου. Στη συνέχεια σπρώξτε την πρόσοψή του 1 εκατ. από τα εμπρός προς τα πίσω και σηκώστε τον.

### ΚΕΦΑΛΑΙΟ -3: ΕΓΚΑΤΑΣΤΑΣΗ ΤΗΣ ΣΥΣΚΕΥΗΣ

Ρυθμίστε τα πόδια της συσκευής σύμφωνα με την κλίση του δαπέδου. **3**  
Προσαρμόστε τη συσκευή σπρώχνοντάς την κάτω από τον πάγκο, προσέχοντας να μην μαγκώσετε ή τσακίσετε τους εύκαμπτους σωλήνες. **4**

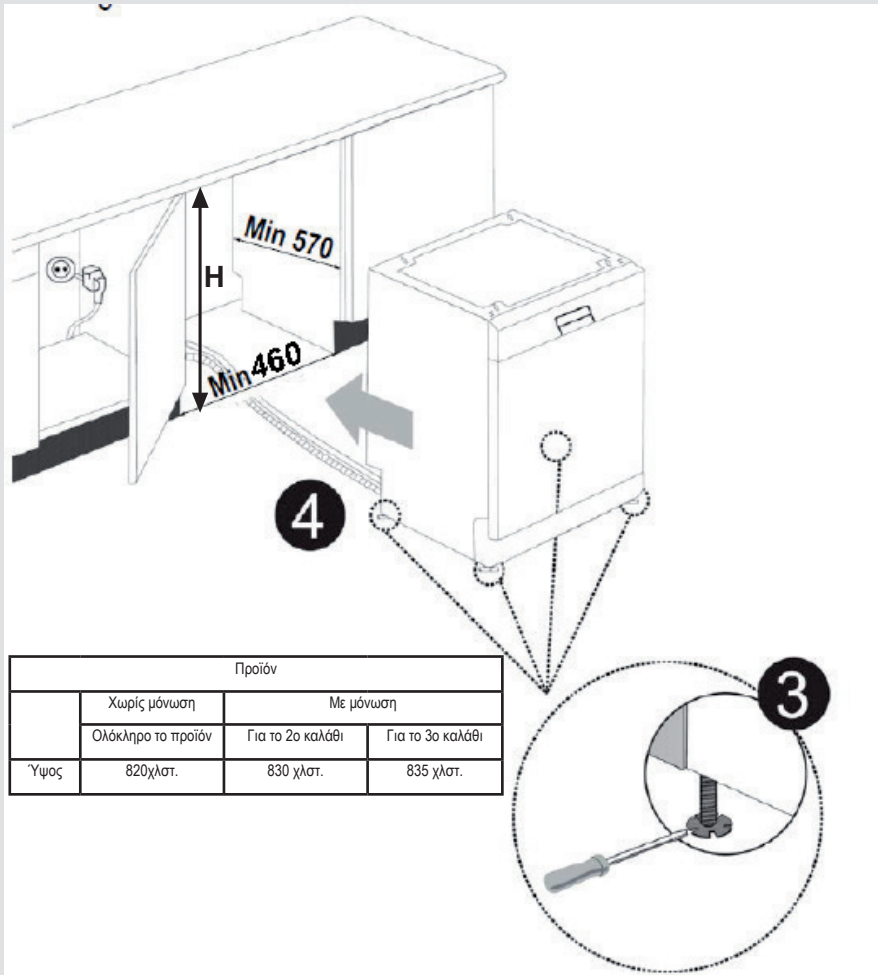

**Προειδοποίηση:** Αφού αφαιρέσετε τον πάγκο εργασίας, η συσκευή θα πρέπει να τοποθετηθεί σε χώρο με τις διαστάσεις που παρουσιάζονται στην ΕΙΚ.

## ΚΕΦΑΛΑΙΟ-4: ΓΕΜΙΣΜΑ ΤΟΥ ΠΛΥΝΤΗΡΙΟΥ ΠΙΑΤΩΝ

### ΓΕΜΙΣΜΑ ΤΟΥ ΠΛΥΝΤΗΡΙΟΥ ΠΙΑΤΩΝ

Τοποθετήστε τα σκεύη σωστά μέσα στο πλυντήριο.

Μέσα στο πλυντήριο υπάρχουν δύο ξεχωριστά καλάθια για να τοποθετήσετε τα σκεύη στο πλυντήριο. Το κάτω καλάθι είναι για στρογγυλά και βαθιά σκεύη.

Το άνω καλάθι είναι για ρηχά και στενά σκεύη. Συστήνεται να χρησιμοποιείτε το καλάθι για μαχαιροπίρουνα για να έχετε το καλύτερο αποτέλεσμα.

Για την αποφυγή τυχόν τραυματισμών, τοποθετείτε τα μαχαιρία με μακριές λαβές και αιχμηρές άκρες με τη λεπίδα προς τα κάτω και οριζόντια στα καλάθια.

**Προειδοποίηση:** Τοποθετείτε τα σκεύη στο πλυντήριο έτσι ώστε να μην εμποδίζουν την περιστροφή των άνω και κάτω βραχιόνων ψεκασμού.

### SOFT TOUCH (ΑΠΑΛΟ ΑΓΓΙΓΜΑ)

**Πάνω καλάθι**

**Σχάρα ρυθμιζόμενου ύψους**

Αυτές οι σχάρες έχουν σχεδιαστεί για να αυξάνουν τη χωρητικότητα του πάνω καλάθιού. Μπορείτε στις σχάρες να τοποθετήσετε τα ποτήρια και τα φλιτζάνια σας. Μπορείτε να ρυθμίσετε το ύψος των σχαρών αυτών. Χάρη στη δυνατότητα αυτή μπορείτε να τοποθετήσετε διαφορετικά μεγέθη ποτηριών κάτω από αυτές τις σχάρες.

Χάρη στα πλαστικά εξαρτήματα ρύθμισης ύψους που είναι εγκατεστημένα στο καλάθι, μπορείτε να χρησιμοποιήσετε τις σχάρες σε 2 διαφορετικά ύψη. Επίσης μπορείτε να τοποθετήσετε μακριά πιρουνία, μαχαιρία και κουτάλια σε εγκάρσια κατεύθυνση ώστε να μην εμποδίζουν την περιστροφή του βραχίονα.

Η δυνατότητα "soft touch" (απαλό άγγιγμα) στις σχάρες χρησιμεύει για την τοποθέτηση των ευαίσθητων κολονάτων ποτηριών. Το ποτήρι κρασιού τοποθετείται στην περιοχή που δείχνει η εικόνα.

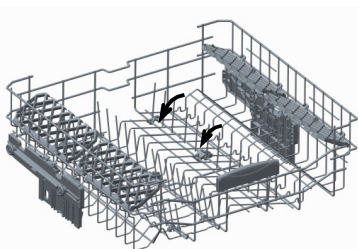
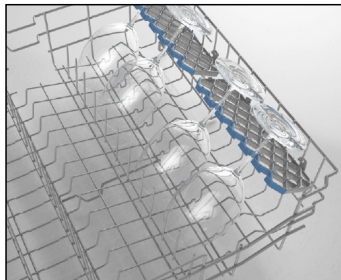

### Αναδιπλούμενες σχάρες

Οι αναδιπλούμενες σχάρες στο άνω καλάθι έχουν σχεδιαστεί έτσι ώστε να επιτρέπουν την ευκολότερη τοποθέτηση μεγάλων ειδών όπως κασαρόλες, τηγάνια, κτλ. Αν απαιτείται, κάθε τμήμα μπορεί να αναδιπλωθεί ξεχωριστά, ή μπορούν να αναδιπλωθούν όλα για να δημιουργηθεί μεγαλύτερος χώρος. Για να προσαρμόσετε τις αναδιπλούμενες σχάρες, είτε σηκώστε τις προς τα πάνω, ή διπλώστε τις προς τα κάτω.



## ΚΕΦΑΛΑΙΟ-4: ΓΕΜΙΣΜΑ ΤΟΥ ΠΛΥΝΤΗΡΙΟΥ ΠΙΑΤΩΝ

### Ρύθμιση ύψους του άνω καλαθιού ενώ είναι γεμάτο

Ο μηχανισμός ρύθμισης ύψους του καλαθιού στο άνω καλάθι του πλυντηρίου έχει σχεδιαστεί ώστε να σας επιτρέπει να προσαρμόσετε το ύψος του άνω καλαθιού προς τα πάνω ή προς τα κάτω, χωρίς να το αφαιρείτε από το πλυντήριο ενώ είναι γεμάτο και να δημιουργείτε μεγαλύτερο χώρο στην επάνω ή στην κάτω περιοχή του πλυντηρίου, σύμφωνα με τις ανάγκες. Το καλάθι του πλυντηρίου είναι εργοστασιακά ρυθμισμένο στην ανώτερη θέση. Προκειμένου να ανυψώσετε το καλάθι, κρατήστε το και από τις δύο πλευρές και τραβήξτε το προς τα πάνω. Για να το χαμηλώσετε, κρατήστε το πάλι και από τις δύο πλευρές και αφήστε το. Στο μηχανισμό ρύθμισης του

γεμάτου καλαθιού, βεβαιωθείτε πως και οι δύο πλευρές βρίσκονται στην ίδια θέση. (επάνω ή κάτω)

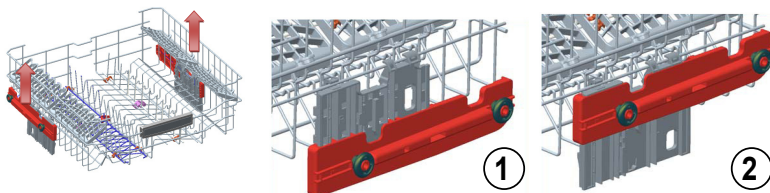

### Κάτω καλάθι

#### Αναδιπλούμενες σχάρες

Οι αναδιπλούμενες σχάρες που αποτελούνται από δύο τμήματα και βρίσκονται στο κάτω καλάθι έχουν σχεδιαστεί έτσι ώστε να επιτρέπουν την ευκολότερη τοποθέτηση μεγάλων ειδών όπως κατασαρόλες, τηγάνια, κτλ. Αν απαιτείται, κάθε τμήμα μπορεί να αναδιπλωθεί ξεχωριστά, ή μπορούν να αναδιπλωθούν όλα ώστε να δημιουργηθεί μεγαλύτερος χώρος. Μπορείτε να χρησιμοποιείτε τις αναδιπλούμενες σχάρες ανασηκώνοντάς τις προς τα πάνω, ή διπλώνοντάς τις προς τα κάτω.

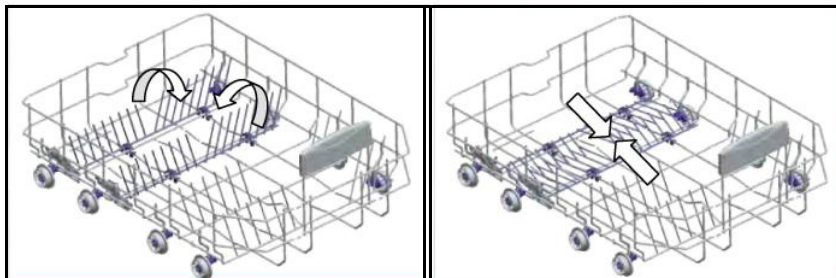

## ΚΕΦΑΛΑΙΟ-4: ΓΕΜΙΣΜΑ ΤΟΥ ΠΛΥΝΤΗΡΙΟΥ ΠΙΑΤΩΝ

### Άνω καλάθι για μαχαιροπήρουνα

Το άνω καλάθι για μαχαιροπήρουνα έχει σχεδιαστεί για να τοποθετείτε πιρούνια, κουτάλια και μαχαιρία, μακριές κουτάλες και μικρά αντικείμενα.

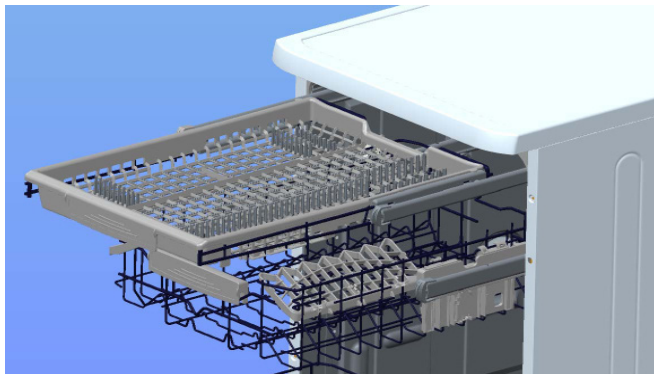

Επειδή μπορεί να βγει εύκολα από το πλυντήριο, επιτρέπει την αφαίρεση των πλυμένων μαζί με το καλάθι μετά το πλύσιμο.

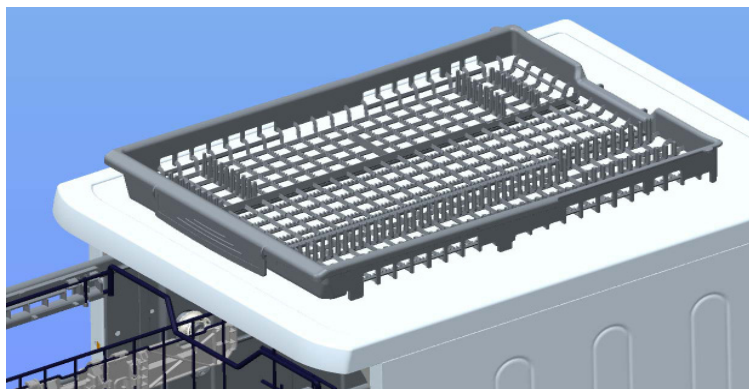

**Προειδοποίηση:** Τα μαχαιρία και άλλα αιχμηρά αντικείμενα πρέπει να τοποθετούνται οριζόντια στο καλάθι για μαχαιροπήρουνα.

## ΚΕΦΑΛΑΙΟ-4: ΓΕΜΙΣΜΑ ΤΟΥ ΠΛΥΝΤΗΡΙΟΥ ΠΙΑΤΩΝ

Εναλλακτικά γεμίσματα του καλαθιού  
Κάτω καλάθι



Άνω καλάθι



## ΚΕΦΑΛΑΙΟ-4: ΓΕΜΙΣΜΑ ΤΟΥ ΠΛΥΝΤΗΡΙΟΥ ΠΙΑΤΩΝ

Λάθος τοποθέτηση σκευών

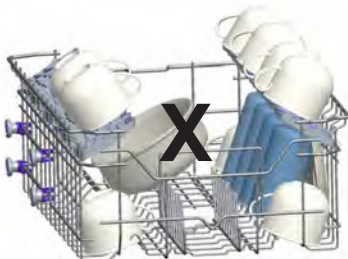
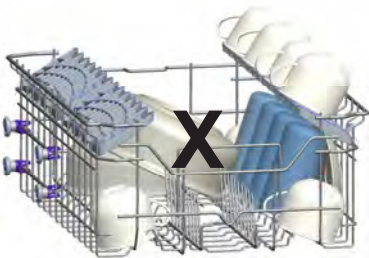
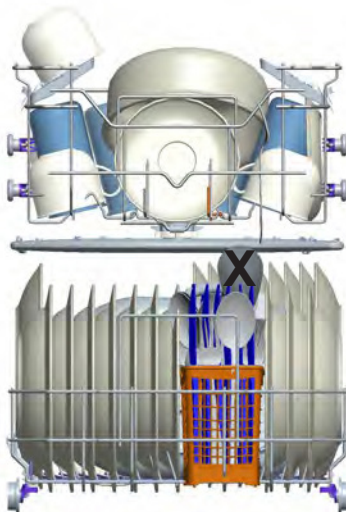

### Σημαντική σημείωση για Εργαστήρια Δοκιμών

Για λεπτομερείς πληροφορίες σχετικά με τις δοκιμές απόδοσης, επικοινωνήστε με την ακόλουθη διεύθυνση: "dishwasher@standardtest.info". Στο email σας, συμπεριλάβετε το όνομα του μοντέλου και τον αριθμό σειράς (20 ψηφία) που μπορείτε να βρείτε στην πόρτα της συσκευής.

## ΚΕΦΑΛΑΙΟ -5: ΠΕΡΙΓΡΑΦΕΣ ΠΡΟΓΡΑΜΜΑΤΩΝ

### Επιλογές Προγράμματος

Αρ. προγράμματος	1	2	3	4 Αναφορά
Όνομα προγράμματος	Πρόπλυση	Μίνι 14' (Πλύση Jet)	Γρήγορο 30'	Eco
Θερμοκρασίες	Χωρίς θέρμανση		40°C	50°C
Τύπος υπολείμματος φαγητού	Πρόπλυση για ξέπλυμα και εξασθένιση υπολειμμάτων από λερωμένα σκεύη που έχουν μείνει αρκετές μέρες	Πρόπλυση για ξέπλυμα και χαλάρωμα των υπολειμμάτων φαγητού, πριν από το πλήρες γέμισμα του πλυντηρίου. Κατόπιν επιλογή προγράμματος	καφές, γάλα, τσάι, κρύα κρέατα, λαχανικά που δεν έχουν μείνει πολύ	καφές, γάλα, τσάι, κρύα κρέατα, λαχανικά που δεν έχουν μείνει πολύ
Επίπεδο ρυπαρότητας	-	Χαμηλό	Χαμηλό	Μεσαίο
Ποσότητα Β απορρυπαντικού: 25 cm <sup>3</sup> / 15 cm <sup>3</sup> : 5 cm <sup>3</sup>	-	A+B	B	A+B
	Πρόπλυση	Κύρια πλύση	Πλύση 40°C	Πρόπλυση
	Τέλος	Θερμό ξέπλυμα	Κρύο ξέπλυμα	Πλύση 50°C
		Τέλος	Θερμό ξέπλυμα	Θερμό ξέπλυμα
			Τέλος	Στέγνωμα
				Τέλος
Διάρκεια προγράμματος (min)	15	14	30	185
Κατανάλωση ισχύος (kW ώρες)	0,02	0,34	0,74	0,65
Κατανάλωση νερού (λίτρα)	4,2	6,6	10,9	9,0

**ΠΡΟΕΙΔΟΠΟΙΗΣΗ:** Τα σύντομα προγράμματα δεν περιλαμβάνουν στάδιο στεγνώματος. Οι τιμές που δηλώνονται παραπάνω είναι οι τιμές που λήφθηκαν υπό εργαστηριακές συνθήκες σύμφωνα με τα σχετικά πρότυπα. Οι τιμές αυτές μπορεί να διαφοροποιούνται ανάλογα με τις συνθήκες χρήσης του προϊόντος και του περιβάλλοντος (τάση δικτύου, πίεση νερού, θερμοκρασία εισαγωγής νερού και θερμοκρασία περιβάλλοντος).

## ΚΕΦΑΛΑΙΟ -5: ΠΕΡΙΓΡΑΦΕΣ ΠΡΟΓΡΑΜΜΑΤΩΝ

### Επιλογές Προγράμματος

Αρ. προγράμματος	5	6	7	8	9
Όνοματα προγράμματος	Εξπρές 50 min.	Διπλή Πλύση	Υγιεινό	Αυτόματο εντατικό 60°C - 70°C	Πλύση με ατμό
Θερμοκρασίες	65°C	60°C	70°C	65°C	65°C
Τύπος υπολείμματος φαγητού	σούπες, σάλτσες, ζυμαρικά, αυγά, πιλάφι, πατάτες και φαγητά φούρνου, τηγανητά	Σούπες, σάλτσες, ζυμαρικά, αυγά, πιλάφι, πατάτες και φαγητά φούρνου, τηγανητά	Σκεύη με πυκνή βρομιά που έχει παραμείνει αρκετό καιρό, ή τα οποία απαιτούν επιμελή καθαρισμό	σούπες, σάλτσες, ζυμαρικά, αυγά, πιλάφι, πατάτες και φαγητά φούρνου, τηγανητά	σούπες, σάλτσες, ζυμαρικά, αυγά, πιλάφι, πατάτες και φαγητά φούρνου, τηγανητά
Επίπεδο ρυπαρότητας	Μεσαίο	Μεσαίο	Υψηλό	Μεσαίο	Μεσαίο
Ποσότητα Β απορρυπαντικού: 25 cm <sup>3</sup> / 15 cm <sup>3</sup> : 5 cm <sup>3</sup>	A+-B	A+-B	A+-B	A+-B	A+-B
	Πλύση 65°C	Πλύση 40°C	Πλύση 50°C	Ρυθμίζει αυτόματα τη διάρκεια πλυσίματος σε σχέση με τη θερμοκρασία και την ποσότητα νερού καθορίζοντας το επίπεδο ρυπαρότητας των σκευών	Πρόπλυση
	Ενδιάμεσο ξέπλυμα	Πλύση 65°C	Πλύση 60°C		Πλύση 65°C
	Θερμό ξέπλυμα	Πλύση 45°C	Κρύο ξέπλυμα		Κρύο ξέπλυμα
	Τέλος	Θερμό ξέπλυμα	Θερμό ξέπλυμα		Ενδιάμεσο ξέπλυμα
		Στέγνωμα	Στέγνωμα		Θερμό ξέπλυμα
		Τέλος	Τέλος		Στέγνωμα
					Τέλος
Διάρκεια προγράμματος (min.)	50	113	123	111-179	161
Κατανάλωση ισχύος (kW ώρες)	1,29	1,43	1,55	1,30-1,95	1,30
Κατανάλωση νερού (λίτρα)	10,7	15,4	15	12,3-24,6	20,3

## ΚΕΦΑΛΑΙΟ -6: ΕΝΕΡΓΟΠΟΙΗΣΗ ΤΗΣ ΣΥΚΕΥΗΣ ΚΑΙ ΕΠΙΛΟΓΗ ΠΡΟΓΡΑΜΜΑΤΟΣ

### Επιλογή προγράμματος και λειτουργία πλυντηρίου

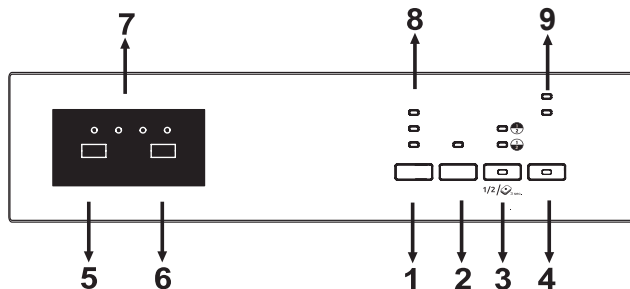

Πατώντας το κουμπί Ενεργοποίησης(On)/Απενεργοποίησης(Off) (4), ενεργοποιήστε το πλυντήριο. Η λυχνία Ενεργοποίησης(On)/Απενεργοποίησης(Off) είναι αναμμένη όσο το πλυντήριο είναι ενεργοποιημένο.

Επιλέξτε το κατάλληλο πρόγραμμα πατώντας το κουμπί Προγράμματος (5).

Πατήστε το κουμπί Έναρξης/Παύσης (6) για έναρξη του προγράμματος. Στη συνέχεια, ανάβει η λυχνία πλύσης και η ένδειξη υπολειπόμενου χρόνου (7) εμφανίζει τη διάρκεια του προγράμματος. Επίσης δείχνει τον υπολειπόμενο χρόνο κατά τη διάρκεια της προόδου του προγράμματος. Αν ανοίξετε την πόρτα του πλυντηρίου ενώ συνεχίζεται το πρόγραμμα, η διάρκεια του προγράμματος διακόπτεται, ενώ εμφανίζονται εναντίως ο αριθμός και η διάρκεια του προγράμματος.

Η πρόοδος του προγράμματος μπορεί να παρακολουθείται μέσω των λυχνιών πλύσης, ξεπλύματος στεγνώματος και λήξης στην ένδειξη υπολειπόμενου χρόνου (7). Το πλυντήριο παραμένει αθόρυβο για περίπου 40-50 λεπτά όταν είναι αναμμένη η λυχνία στεγνώματος.

**ΣΗΜΕΙΩΣΗ:** Πατώντας το κουμπί μισού γεμίσματος (3), μπορούν να εκτελεστούν τρία είδη πλύσης: και στα δύο καλάθια, στο επάνω καλάθι και στο κάτω καλάθι. Πατήστε ώσπου να ανάψει η αντίστοιχη λυχνία με το καλάθι που περιέχει σκεύη για πλύσιμο. Βεβαιωθείτε πως δεν υπάρχουν σκεύη στο καλάθι που δεν πρόκειται να πλυθεί.

**ΣΗΜΕΙΩΣΗ:** Πατήστε το κουμπί μισού γεμίσματος για 3 δευτερόλεπτα για ενεργοποίηση της επιλογής ταμπλέτας, όταν χρησιμοποιείτε συνδυαστικό απορρυπαντικό που περιέχει αποσκληρυντικό άλας, λαμπρυντικό και επιπρόσθετες δράσεις.

**ΣΗΜΕΙΩΣΗ:** Μπορείτε να επιλέξετε Εξοικονόμηση ενέργειας, με την οποία ενεργοποιείται το σύστημα ανοίγματος της πόρτας στο τέλος του προγράμματος. Το αυτόματο σύστημα ανοίγματος της πόρτας εξασφαλίζει το απαιτούμενο αποτέλεσμα στεγνώματος αναπτύσσοντας χαμηλότερες θερμοκρασίες και μειώνει την κατανάλωση ενέργειας.

**ΣΗΜΕΙΩΣΗ:** Για μείωση της διάρκειας της πλύσης, επιλέξτε Έξτρα γρήγορο πατώντας το κουμπί Έξτρα ώσπου να ανάψει η λυχνία. Με την επιλογή αυτή, τα σκεύη πλένονται με περισσότερη πίεση και έτσι γίνεται οικονομικότερη χρήση νερού.

**ΣΗΜΕΙΩΣΗ:** Όταν ενεργοποιείται η επιλογή Έξτρα αθόρυβο πατώντας το κουμπί Έξτρα ώσπου να ανάψει η λυχνία, τα σκεύη πλένονται με λιγότερη πίεση, προσφέροντας πιο ευαίσθητη και αθόρυβη πλύση.

**ΣΗΜΕΙΩΣΗ:** Αν χρησιμοποιήσατε επιπρόσθετο χαρακτηριστικό κατά το τελευταίο πρόγραμμα πλύσης, το χαρακτηριστικό αυτό θα παραμείνει ενεργό και στο επόμενο πρόγραμμα πλύσης. Αν θέλετε να ακυρώσετε αυτό το χαρακτηριστικό στο πρόγραμμα πλύσης που μόλις θέσατε, πατήστε το κουμπί Έξτρα (1), Καθυστερήση (2) ή Μισό γέμισμα (3) ώσπου να σβήσουν οι σχετικές λυχνίες ή απενεργοποιήστε το πλυντήριο με το κουμπί Ένεργοποίησης(On)/Απενεργοποίησης(Off) (4). Αν θέλετε να χρησιμοποιήσετε πρόσθετα χαρακτηριστικά με το πρόγραμμα που μόλις θέσατε, επιλέξτε τις επιθυμητές λειτουργίες.

**ΣΗΜΕΙΩΣΗ:** Το παιδικό κλειδίωμα ενεργοποιείται/απενεργοποιείται πατώντας τα κουμπιά "Έξτρα" (1) και "Μισό γέμισμα" (3) για περίπου 3 δευτερόλεπτα. Όταν ενεργοποιηθεί, αναβοσβήνουν όλες οι λυχνίες και εμφανίζεται η ένδειξη "CL" στον υπολειπόμενο χρόνο (7) μία φορά. Όταν απενεργοποιηθεί, όλες οι λυχνίες και η ένδειξη "CL" αναβοσβήνουν δύο φορές.

**ΣΗΜΕΙΩΣΗ:** Μπορείτε να καθυστερήσετε την ώρα έναρξης του προγράμματος για 1-2...19 ώρες πατώντας το κουμπί καθυστέρησης (2) πριν ξεκινήσει το πρόγραμμα. Αν θέλετε να αλλάξετε τον χρόνο καθυστέρησης, πρώτα πατήστε το κουμπί Έναρξης/Παύσης και στη συνέχεια το κουμπί καθυστέρησης για να επιλέξετε νέο χρόνο καθυστέρησης. Για να ενεργοποιήσετε τον νέο χρόνο καθυστέρησης, πατήστε το κουμπί Έναρξης/Παύσης. Για ακύρωση της καθυστέρησης, πρέπει να επιλέξετε 0 ώρες χρησιμοποιώντας το κουμπί καθυστέρησης.

**ΣΗΜΕΙΩΣΗ:** Αν ο χρήστης απενεργοποιήσει το πλυντήριο αφού επιλέξει τον χρόνο καθυστέρησης και αρχίσει το πρόγραμμα, ακυρώνεται ο χρόνος καθυστέρησης.

**ΣΗΜΕΙΩΣΗ:** Όταν δεν επαρκεί το αποσκληρυντικό άλας, ανάβει η προειδοποιητική ένδειξη απουσίας αποσκληρυντικού άλατος (9) και πρέπει να γεμίσετε τον θάλαμο αποσκληρυντικού άλατος.

**Σημείωση:** Όταν δεν επαρκεί το λαμπρυντικό, ανάβει η προειδοποιητική ένδειξη απουσίας λαμπρυντικού (9) και πρέπει να γεμίσετε τον θάλαμο λαμπρυντικού.

## ΚΕΦΑΛΑΙΟ -6: ΕΝΕΡΓΟΠΟΙΗΣΗ ΤΗΣ ΣΥΚΕΥΗΣ ΚΑΙ ΕΠΙΛΟΓΗ ΠΡΟΓΡΑΜΜΑΤΟΣ

**ΣΗΜΕΙΩΣΗ:** Όταν δεν επαρκεί το λαμπρυντικό, ανάβει η προειδοποιητική ένδειξη απουσίας λαμπρυντικού (9) και πρέπει να γεμίσετε τον θάλαμο λαμπρυντικού.

### Αλλαγή προγράμματος

Αν θέλετε να αλλάξετε πρόγραμμα ενώ βρίσκεται σε εξέλιξη ένα πρόγραμμα πλύσης.

Πατήστε το κουμπί Έναρξης/Παύσης.

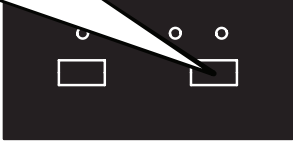

Αφού σταματήσει το πρόγραμμα, επιλέξτε το επιθυμητό πρόγραμμα μέσω του κουμπιού επιλογής προγράμματος.

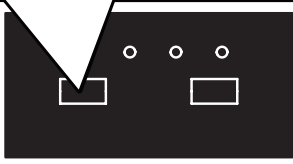

Ξεκινήστε το πρόγραμμα της νέας επιλογής πατώντας το κουμπί Έναρξης/Παύσης.

Το νέο πρόγραμμα που ξεκινά θα συνεχίσει το προηγούμενο.

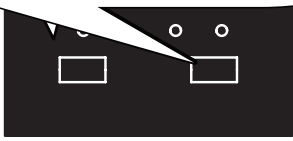

### Ακύρωση προγράμματος

Αν θέλετε να ακυρώσετε πρόγραμμα ενώ συνεχίζεται ένα πρόγραμμα πλύσης.

Πατήστε το κουμπί Έναρξης/Παύσης για 3 δευτερόλεπτα.

Κατά τη διάρκεια της ακύρωσης, αναβοσβήνει η λυχνία λήξης. Το πλυντήριο εκκενώνει το νερό που βρίσκεται στο εσωτερικό του στα επόμενα περίπου 30 δευτερόλεπτα.

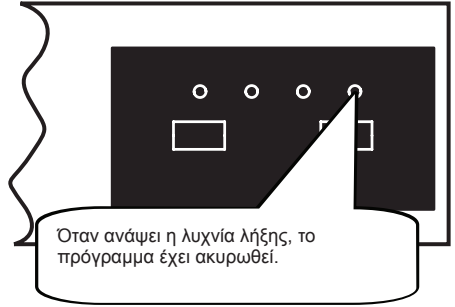
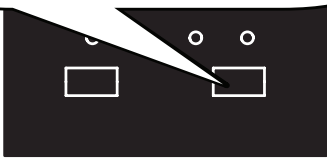

Όταν ανάψει η λυχνία λήξης, το πρόγραμμα έχει ακυρωθεί.

### Απενεργοποίηση του πλυντηρίου

Τραβήξτε το βύσμα από την πρίζα. Κλείστε τη βρύση νερού.

Απενεργοποιήστε το πλυντήριο με το κουμπί Ενεργοποίησης/Απενεργοποίησης αφού λήξει το πρόγραμμα και ανάψει η λυχνία λήξης.

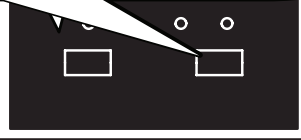

**ΣΗΜΕΙΩΣΗ:** Μην ανοίγετε την πόρτα πριν από τον τερματισμό του προγράμματος.

**ΣΗΜΕΙΩΣΗ:** Στο τέλος του προγράμματος πλύσης, μπορείτε να αφήσετε την πόρτα του πλυντηρίου μισάνοικτη για επιτάχυνση του στεγνωμάτος.

**ΣΗΜΕΙΩΣΗ:** Αν ανοίξει η πόρτα του πλυντηρίου ή συμβεί διακοπή ρεύματος κατά τη διάρκεια του πλυσίματος, το πρόγραμμα θα συνεχιστεί όταν κλείσει η πόρτα ή αποκατασταθεί το ρεύμα.



## ΑΠΟΡΡΙΨΗ ΤΟΥ ΠΑΛΙΟΥ ΣΑΣ ΠΛΥΝΤΗΡΙΟΥ

Το σύμβολο αυτό επάνω στο προϊόν ή στη συσκευασία σημαίνει πως το προϊόν δεν πρέπει να τυχάνει ίδιου χειρισμού με τα οικιακά απορρίμματα. Απεναντίας, θα πρέπει να παραδίδεται σε κατάλληλα σημεία συλλογής απορριμμάτων όπου ανακυκλώνεται ηλεκτρικός και ηλεκτρονικός εξοπλισμός. Έτσι θα συμβάλλετε στην αποφυγή πιθανών αρνητικών επιπτώσεων στο περιβάλλον και την ατομική υγεία, που προκύπτουν από την εσφαλμένη μεταχείριση αποβλήτων για το προϊόν αυτό, εξασφαλίζοντας πως το προϊόν καταστρέφεται σωστά. Τα ανακυκλούμενα υλικά συντελούν στη διατήρηση των φυσικών πόρων. Για πιο λεπτομερείς πληροφορίες σχετικά με την ανακύκλωση αυτού του προϊόντος, επικοινωνήστε με την τοπική αρμόδια αρχή, το κέντρο ανακύκλωσης, ή το κατάστημα από όπου προμηθευτήκατε το προϊόν.

Το πλυντήριο πιάτων περιέχει βιοκτόνο προϊόν στο φίλτρο συλλέκτη ΡΡ για την αποφυγή ανάπτυξης βακτηρίων. Ενεργός ουσία: ψευδαργυρούχος πυριθειόνη (Αρ. CAS: 13463-41-7)





# Service & Support

Visit Our Website  
[sharphomeappliances.com](http://sharphomeappliances.com)

**SHARP**  
Be Original.

Home Appliances



# QW-HS25F443I-DE

Dishwasher

CZ Návod k použití

**SHARP**

Be Original.



# OBSAH

<b>KAPITOLA 1: POPIS PRODUKTU</b>	
Technické údaje.....	5
Soulad se směnicemi a údaje o testech.....	5
<b>KAPITOLA 2: BEZPEČNOSTNÍ ÚDAJE A DOPORUČENÍ</b>	
Recyklace.....	6
Bezpečnostní údaje.....	6
Doporučení.....	8
Předměty, které nejsou vhodné k mytí v myčce nádobí.....	8
<b>KAPITOLA 3: INSTALACE SPOTŘEBIČE</b>	
Umístění spotřebiče.....	9
Připojení vody.....	9
Hadice pro přívod vody.....	10
Hadice pro vypouštění vody.....	10
Elektrické připojení.....	11
<b>KAPITOLA 4: PLNĚNÍ MYČKY NÁDOBÍ</b>	
Rošt na nádobí.....	14
Alternativní plnění koše.....	17
<b>KAPITOLA 5: POPIS PROGRAMU</b>	
Položky programu.....	19
<b>KAPITOLA 6: ZAPNUTÍ SPOTŘEBIČE A VÝBĚR PROGRAMU</b>	
Sledování programu.....	22
Změna programu.....	22
Vypnutí spotřebiče.....	22

Vážení zákazníkú, naším cílem vám nabízet vysoce kvalitní produkty, které překročí vaše očekávání. Váš spotřebič je vyroben v moderních závodech a je pečlivě testován ohledně kvality.

Před použitím spotřebiče si pečlivě přečtěte tento návod, který obsahuje základní informace o bezpečné instalaci, údržbě a použití.

Popkyny k použití se vztahují na několik modelů. Z toho důvodu se mohou objevit rozdíly.

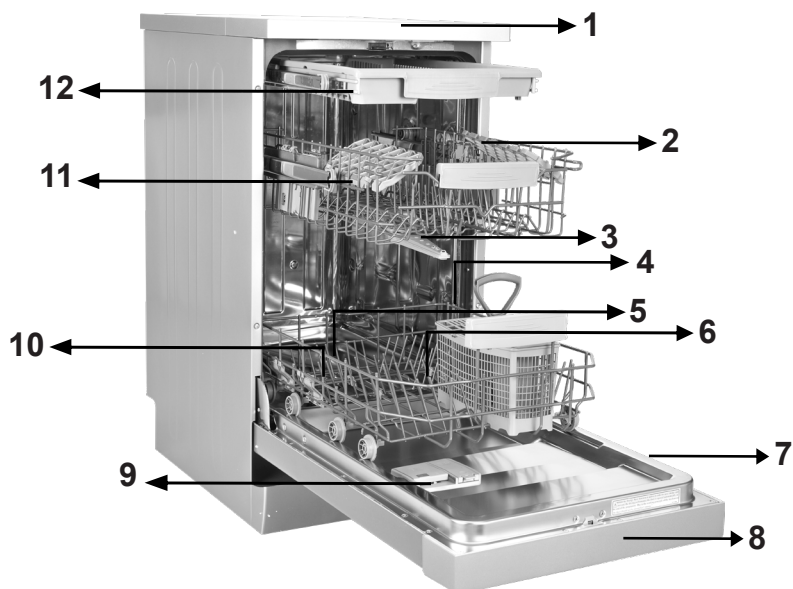

1. Pracovní deska

2. Horní koš s rošty

3. Horní rameno s tryskami

4. Spodní košík

5. Spodní rameno s tryskami

6. Filtry

7. Destička s údaji

8. Ovládací panel

9. Příkladka na čisticí prostředek  
a leštadlo

10. Příkladka na sůl

11. Zápádka horního košíku

12. Horní košík na příbory

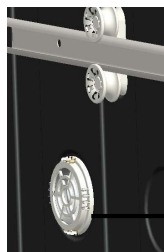

13 **Turbo sušící jednotka:** Tento systém nabízí lepší sušící výkon.

## KAPITOLA 1: TECHNICKÉ ÚDAJE

### Technické údaje

Kapacita	10 míst
Výška	850 mm
Výška (bez pracovní desky)	820 mm
Šířka	450 mm
Hloubka	598 mm
Čistá hmotnost	40 kg
Vstup elektřiny	220-240 V, 50 Hz
Celkový výkon	1900 W
Topný výkon	1800 W
Výkon čerpadla	100 W
Čerpací výkon čerpadla	30 W
Tlak vody	0,03 MPa (0,3 bar)-1 MPa (10 bar)
Napětí	10 A

### **Soulad se směrnicemi a údaje o testech / Prohlášení EU o shodě**

Tento výrobek splňuje požadavky všech příslušných směrnic EU s příslušnými standardy uvedenými v soulad, jež jsou zárukou získání označení CE.

Elektronickou kopii tohoto návodu k obsluze naleznete na

**[www.sharphomeappliances.com](http://www.sharphomeappliances.com)**.

### Recyklace

- Určité komponenty a balení vašeho spotřebiče byly vyrobeny z recyklovatelných materiálů.
- Plastové části jsou označeny mezinárodními zkratkami: (>PE< , >PS< , >POM< , >PP< , )
- Kartónové části byly vyrobeny z recyklovaného papíru, který musí být zlikvidován na sběrné místo papíru, za účelem další recyklace.
- Takové materiály se nehodí do běžného domácího odpadu. Musí být dodány do recyklačních center.
- Pro získání informací o způsobech likvidace a sběrných místech kontaktujte relevantní centra.

### Informace o bezpečnosti

#### Po doručení spotřebiče

- Zkontrolujte poškození spotřebiče nebo jeho obalu. Nikdy nespouštějte poškozený spotřebič, kontaktujte autorizovaný servis.
- Rozbalte balící materiály tak, jak je vyznačeno a zlikvidujte je v souladu s pravidly.

#### Body, kterým je třeba během instalace věnovat pozornost

- Pro instalaci vyberte vhodnou, bezpečnou úroveň.
- Proveďte instalaci a zapojení spotřebiče v souladu s pokyny.
- Tento spotřebič musí být nainstalován a opraven pouze autorizovaným servisem.
- Do spotřebiče lze použít pouze originální náhradní díly.
- Před instalací se ujistěte, zda je spotřebič odpojený.
- Zkontrolujte, zda je elektrický systém v domácnosti zapojen v souladu se směrnicemi.
- Všechna elektrická zapojení musí odpovídat hodnotám uvedeným na typovém štítku.
- Buďte opatrní a zkontrolujte, zda spotřebič nestojí na napájecím kabelu.
- Nikdy nepoužívejte prodlužovací kabel nebo rozdvojku. Zástrčka bude pohodlně přístupná po instalaci spotřebiče.
- Po instalaci spotřebiče na vhodné místo ho poprvé spusťte na prázdko.

#### Při každodenním použití

- Tento spotřebič slouží k použití v domácnosti; nepoužívejte k žádným jiným účelům. Komerční použití myčky nádobí zruší platnost záruky.
- Jsou-li dveře otevřené, neseďte na ně, ani na ně nedávejte zátěž, spotřebič by se mohl převrátit.
- Nikdy nepoužívejte jiný čisticí prostředek a leštadlo, které nejsou určeny konkrétně pro myčky nádobí. Naše společnost za to nenesení žádnou zodpovědnost.
- Voda z myčky již není pitná, proto ji nepijte pokynů.
- Vzhledem k nebezpečí výbuchu nedávejte do myčky chemické látky jako jsou



## KAPITOLA 2: BEZPEČNOSTNÍ ÚDAJE A DOPORUČENÍ

například rozpouštědla.

- Před mytím zkontrolujte, zda jsou plastové předměty teplu vzdorné.
- Tento spotřebič mohou používat děti starší 8 let a osoby se sníženými fyzickými, sensorickými nebo duševními schopnostmi nebo nedostatkem zkušeností a znalostí pouze pokud jsou pod dozorem nebo jim byly dány pokyny týkající se bezpečného použití spotřebiče a byly seznámeny se souvisejícími nebezpečími. Děti si nesmí se spotřebičem hrát. Čištění a údržbu nikdy nesmí provádět děti bez dozoru.
- Do košíku nedávejte nevhodné a těžké předměty, které jsou nad kapacitu. SHARP nebude zodpovídat za jakékoli poškození vnitřních částí.
- Vaše myčka nesmí být otevřena dokud je spuštěná. Bezpečnostní zařízení zajistí, že v případě otevření se myčka zastaví.
- Abyste předešli nehodě, nenechávejte dveře otevřené.
- Nože a jiné ostré předměty dávejte do košíku na nože, ostřím dolů.
- Pokud je napájecí kabel poškozen, musí ho vyměnit SHARP nebo jeho servisní centrum.
- Je-li možnost EnergySave vybrána jako "Ano", dveře se otevřou na konci programu. Nevyvíjejte tlak na zavřené dveře, aby nedošlo k poškození mechanismu dveří. Aby bylo dosaženo efektivního sušení, musí být dveře otevřeny po dobu 30 minut. (u modelů s automatickým otevíráním dveří)

**Varování:** Poté, co se ozve signál oznamující automatické otevření, nestůjte přede dveřmi.

## KAPITOLA 2: BEZPEČNOSTNÍ ÚDAJE A DOPORUČENÍ

### Pro bezpečnost vašich dětí

- Po sejmutí obalů spotřebiče se ujistěte, že je takový materiál mimo dosah dětí.
- Nedovolte dětem, aby si se spotřebičem hrály nebo ho spouštěly.
- Čistící prostředky uchovejte mimo dosah dětí.
- Děti udrzte mimo spotřebič zatímco se otevírá, neboť ve společnosti mohou být zbytky čistících látek.
- Ujistěte se, že váš starý spotřebič nepředstavuje pro vaše děti žádnou hrozbu. Jsou známy případy dětí, které se zamkly do starých spotřebičů. Abyste takové situaci předešli, rozbijte zámek dveří starého spotřebiče a odřízněte elektrické kabely.

### V případě selhání

- Jakékoli opravy prováděné kýmkoli jiným, než zaměstnanci autorizovaného servisu, budou mít za následek zrušení záruky.
- Před provedením oprav na spotřebiči se ujistěte, zda je myčka izolovaná. Vypněte pojistku nebo spotřebič odpojte. Při odpojování netahejte za kabel. Zkontrolujte, že jste vypnuli přívod vody.

### Doporučení

- Abyste dosáhli úspory energie a vody, vyjměte hrubé nečistoty na nádobí ještě než ho vložíte do myčky. Myčku spusťte teprve po úplném naplnění.
- Program předmytí použijte pouze je-li to nezbytně nutné.
- Nádobí jako jsou mísy, skleničky a hrnce dávejte do myčky dnem vzhůru.
- Nedoporučuje se, abyste myčku plnili jiným způsobem, než je doporučeno.

### Předměty, které nejsou vhodné k mytí v myčce nádobí:

- Cigaretový popel, zbytky svíček, lak, barvy, chemické látky, alabal.
- Vidličky, lžíce a nože s dřevěnou nebo kostěnou stěnkou, nebo pokryté slonovinou; lepené předměty, předměty znečištěné abrazivními látkami, zásaditými nebo kyselými chemickými látkami.
- Plastové předměty, které nejsou teplu vzdorné, které jsou měděné nebo hliníkové.
- Hliníkové a stříbrné předměty (mohou ztratit barvu, lesk).
- Určité jemné sklo, např. porcelán s ornamentálními vzory, neboť zešednou i po prvním mytí; určité křišťálové předměty, neboť v průběhu času ztrácí svoji průhlednost, sklo z olověného skla, prkýnka, předměty vyrobené ze syntetického vlákna.
- Absorbující předměty, např. houbičky nebo drátěnky, které nejsou vhodné k mytí v myčce.

**Varování:** V budoucnosti kupujte nádobí vhodné k použití v myčce.

### INSTALACE SPOTŘEBIČE

#### Umístění spotřebiče

Při stanovení místa umístění vašeho spotřebiče dejte pozor, abyste vybrali místo, kde bude možné nádobí vkládat a vykládat snadno.

Spotřebič neumísťujte na místo, kde je pravděpodobnost, že pokojová teplota klesne pod 0°C.

Před umístěním vyjměte spotřebič z obalu, dodržte upozornění na obalu.

Spotřebič umísťete do blízkosti přívodu a odtoku vody. Při umístění spotřebiče musíte vzít v úvahu, že jeho zapojení nebude možné po instalaci možné změnit.

Spotřebič nechte za dveře nebo panel.

Dejte pozor, abyste dodrželi určitou vzdálenost od všech stran spotřebiče, aby ho bylo možné během čištění pohodlně vysunout a zasunout.

Zkontrolujte, že během umístění spotřebiče nedošlo k zachycení hadic na přívod a odvod vody. Rovněž se ujistěte, že spotřebič nestojí na elektrickém kabelu.

Nastavte nastavitelné nožky spotřebiče tak, aby byl vyvážený a vyrovnaný.

Správné umístění spotřebiče zajistí bezproblémové otevírání a zavírání dveří.

Pokud se dveře spotřebiče správně nedovírají, zkontrolujte, zda je spotřebič na rovném povrchu, pokud ne, nastavte nožičky a ujistěte se, že je pozice stabilní.

#### Připojení vody

Rozvody vody musí být pro instalaci myčky nádobí vhodné. Rovněž vám doporučujeme, abyste u vstupu do bytu instalovali filtr a předešli tak poškození spotřebiče z důvodu kontaminace (písek, hlína, rez, atd.), který může být občas přenášen ve vodovodním potrubí nebo v domácích rozvodech vody, a předešli tak stížnostem na zežloutnutí a hromadění nečistot po mytí.

## KAPITOLA 3: INSTALACE SPOTŘEBIČE

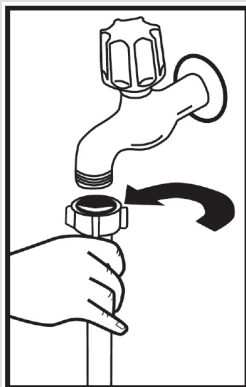

### Hadice pro přívod vody

Nepoužívejte hadici pro přívod vody od vašeho starého spotřebiče. Použijte hadici pro přívod vody dodanou s vaším spotřebičem. Pokud ke spotřebiči připojíte novou nebo dlouhou - nepoužitou hadici, nechte jí chvíli před zapojením protékat vodu. Hadici pro přívod vody připojte přímo ke kohoutku. Tlak přívodu vody musí být minimálně 0,03 Mpa a maximálně 1 Mpa. Je-li tlak vody nad 1 Mpa - je třeba nainstalovat pojistný ventil.

Po zapojení je třeba kohoutek plně otevřít a zkontrolovat těsnost. Z bezpečnostních důvodů doporučujeme, abyste přívod vody vypnuli v případě, že myčku nebudete delší dobu používat.

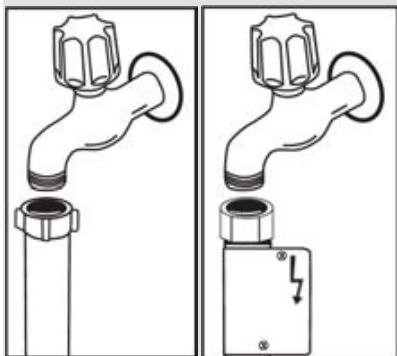

**POZNÁMKA:** V některých modelech je použito zařízení Aquastop. V případě použití zařízení Aquastop může dojít k nebezpečnému pnutí. Nedovolte, aby se toto zařízení ohnulo.

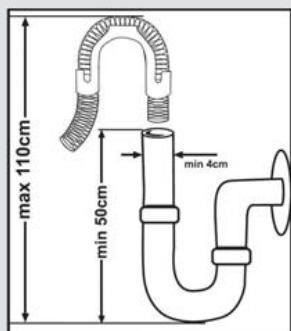

### Hadice pro vypouštění vody

Hadici pro vypouštění vody lze připojit buď přímo k odtoku nebo do odtoku dřezu.

Pomocí speciálního ohnutého potrubí (je-li k dispozici), lze vodu vypouštět přímo do dřezu, zaháknutím háku za o kraj dřezu. Toto připojení musí být 50-110 cm od podlahy.

### KAPITOLA 3: INSTALACE SPOTŘEBIČE

**Varování:** Je-li použita hadice delší než 4 m, nádobí může zůstat špinavé. V takovém případě naše společnost nenesе žádnou zodpovědnost.

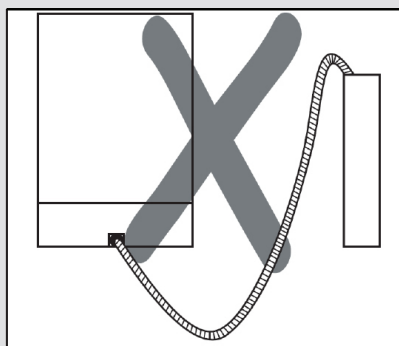
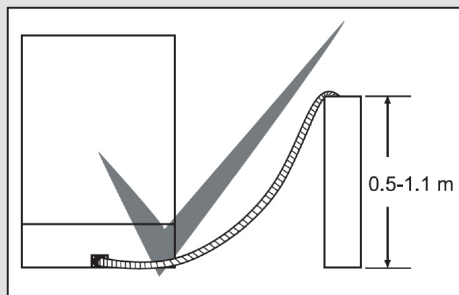

#### Elektrické zapojení

Uzemněná zástrčka vašeho spotřebič musí být zapojena do uzemněné zásuvky vhodného napětí. V případě, že nemáte žádnou instalaci uzemnění, nechte ji provést kompetentního elektrikáře. V případě použití bez uzemnění nebude naše společnost zodpovídat za problémy, ke kterým může dojít.

Hodnota vnitřní pojistky musí být 10-16 A. Váš spotřebič je nastavený na 220-240 V. Je-li napětí ve vaší oblasti 110 V, připojte transformátor 110/220 V a 3000 W. Spotřebič nesmí být zapojený během umístění. Vždy použijte zástrčku dodanou s vaším spotřebičem. Spuštění při nízkém napětí způsobí zhoršení kvality mytí. Výměna elektrického kabelu musí být provedena autorizovaným servisem nebo autorizovaným technikem. Nedodržení může vést k nehodám. Z bezpečnostních důvodů doporučujeme, abyste přívod vody vypnuli v případě, že myčku nebudete delší dobu používat. Aby nedošlo k úrazu elektrickým proudem, odpojení neprovádějte, máte-li mokré ruce. Když odpojíte spotřebič od sítě, vždy zástrčku vytáhněte. Nikdy netahejte samotný kabel.

## KAPITOLA 3: INSTALACE SPOTŘEBIČE

### Montáž spotřebiče

Pokud si přejete provést montáž spotřebiče do kuchyňské linky, zajistěte, abyste měli dostatek prostoru a zjistěte, zda máte k tomu vhodné rozvody<sup>1</sup> Pokud se rozhodnete, že je prostor v kuchyňské lince vhodný k montáži spotřebič, sejměte horní desku tak, jak je znázorněno na obrázku. **2**

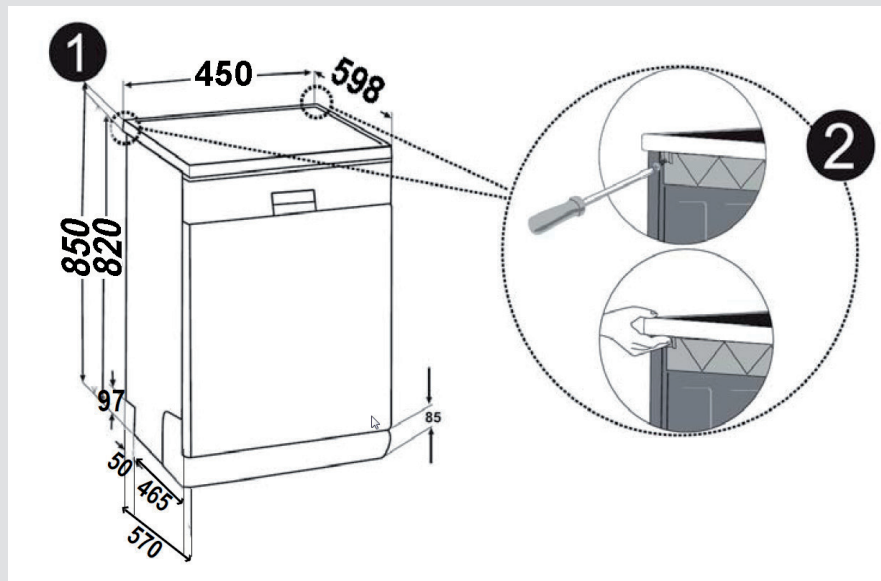

**Varování:** Povrch, pod kterým plánujete umístit spotřebič, musí být stabilní, aby se předešlo nevyvážení.

Abyste mohli horní desku sejmout, odstraňte šrouby, které desku drží a nachází se v zadní části spotřebič; potom zatlačte přední panel 1 cm od přední strany dozadu a zdvihněte ho.

## KAPITOLA 3: INSTALACE SPOTŘEBIČE

Nožičky spotřebiče nastavte podle sklonu podlahy. **3** Spotřebič zasuňte do linky a nedovolte, aby došlo k ohnutí nebo zaseknutí hadic. **4**

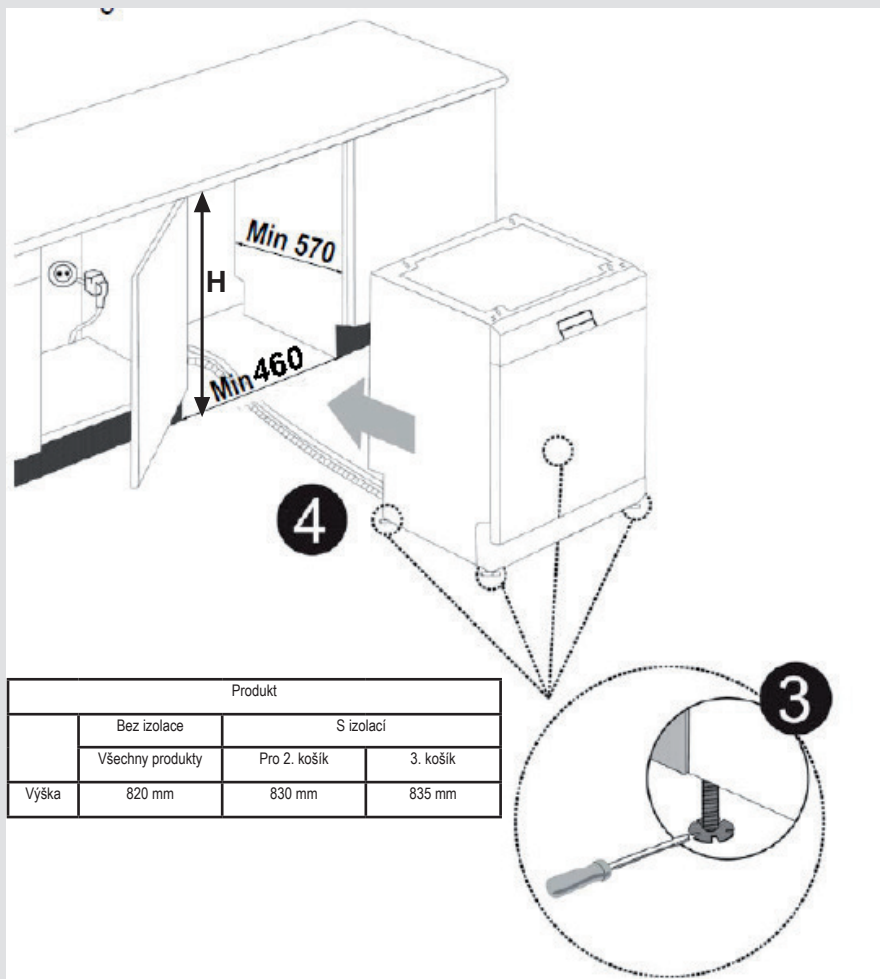

**Varování:** Po sejmutí horní desky musí být spotřebič umístěn na takové uzavřené místo, do kterého se vejde.

## KAPITOLA 4: PLNĚNÍ MYČKY NÁDOBÍ

### PLNĚNÍ MYČKY NÁDOBÍ

Nádobí do myčky vložte správně.

V myčce jsou dva samostatné koše, do kterých můžete dávat nádobí. Spodní košík je na kulaté a hluboké nádobí. Horní košík je na tenké a úzké nádobí. Abyste dosáhli nejlepší výsledků, doporučujeme používat košík na nože. Abyste předešli možným zraněním, nádobí s dlouhou rukojetí a ostrými hranami umístěte dnem vzhůru.

**Varování:** Nádobí vložte do myčky tak, aby nebránilo otáčení horních a spodních ramen s tryskami.

### FUNKCE SOFT TOUCH

#### Horní koš

#### Výškově nastavitelná police

Tyto police jsou navrženy tak, aby zvýšily kapacitu horního košíku. Do polic můžete dát sklenice a hrnečky. Výšku polic můžete nastavit. Díky této funkci pod tyto police můžete vložit sklenice různé velikosti.

Díky nastavitelným plastovým součástem na košíku můžete používat police ve 2 různých výškách. Kromě toho zde můžete odkládat dlouhé vidličky, nože a lžice, které tak neblokují otáčení lopatek.

Funkce Soft touch na policích umožňuje umístění sklenic s tenkou nožkou. Sklenice umísťujte, jak je uvedeno na obrázku.

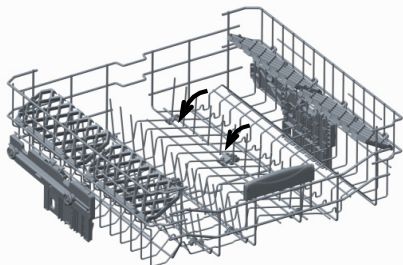
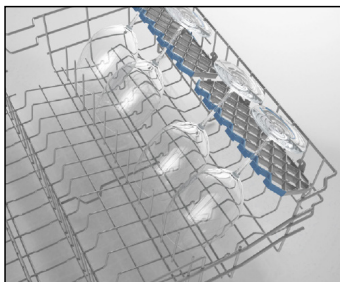

#### Skládací rošty

Skládací rošty v horním košíku jsou navrženy tak, aby se do nich vešly velké předměty, např. hrnce, pánve, atd. V případě potřeby lze každou část rozložit a získat tak větší prostor. Chcete-li nastavit skládací rošty, zdvihněte je, nebo je složte.



## KAPITOLA 4: PLNĚNÍ MYČKY NÁDOBÍ

### Nastavení horní části, je-li plná.

Mechanismus pro nastavení výšky na horním košíku vaší myčky je navržen tak, aby vám umožnil nastavit výšku vašeho horního košíku směrem dolů nebo nahoru, aniž by ho bylo nutné vyjmout z myčky když je plný a vy tak můžete vytvořit větší prostor v horní nebo spodní části vaší myčky. Koš vaší myčky je v továrním nastavení nastaven do horní pozice. Abyste svůj koš zvedli, uchopte ho z obou stran a vysuňte směrem nahoru. Abyste ho snížili, znovu ho uchopte z obou stran a snižte ho. V případě plného košíku se ujistěte, že jsou obě strany ve

stejně pozici (nahoru nebo dolů).

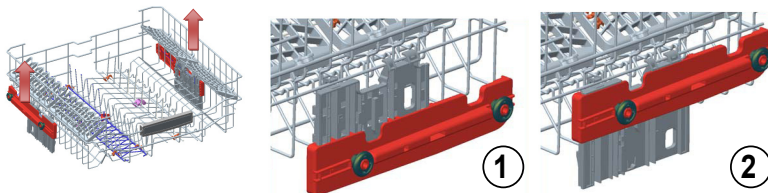

### Spodní košík Skládací rošty

Skládací rošty tvořené dvěma částmi, které se nachází ve spodním košíku vašeho spotřebiče jsou navrženy tak, abyste do nich mohli dávat velké předměty, např. hrnce, pánve, atd. V případě potřeby lze každou část složit samostatně nebo je lze složit všechny a získat tak větší prostor. Skládací rošty můžete postavit nahoru nebo je můžete složit dolů. Skládací rošty můžete postavit nahoru nebo je můžete složit dolů.

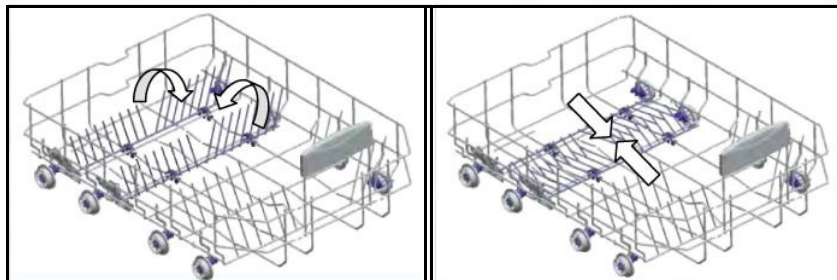

## KAPITOLA 4: PLNĚNÍ MYČKY NÁDOBÍ

### Horní košík na příbory

Horní košík je navržený pro vkládání vidliček, lžic a nožů, dlouhých vařeček a malých předmětů.

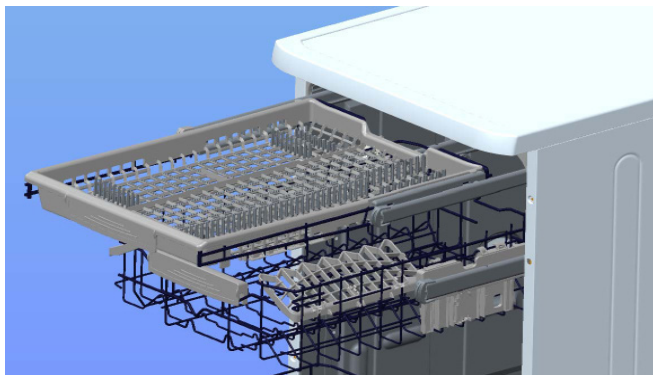

Vzhledem k tomu, že ho lze z myčky snadno vyjmout, můžete nádobí vyjmout z myčky společně s košem.

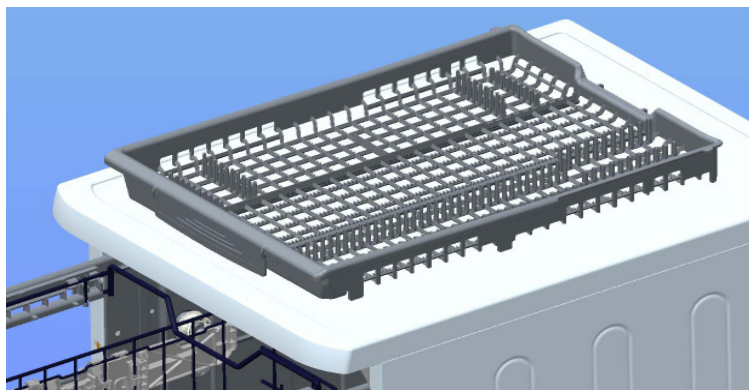

**Varování:** Nože a další ostré předměty lze do košíku na příbory vložit horizontálně.

## KAPITOLA 4: PLNĚNÍ MYČKY NÁDOBÍ

Alternativní plnění koše  
Spodní košík



Horní koš

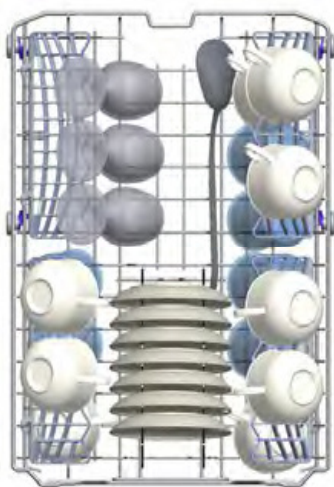

## KAPITOLA 4: PLNĚNÍ MYČKY NÁDOBÍ

### Vadné zatížení

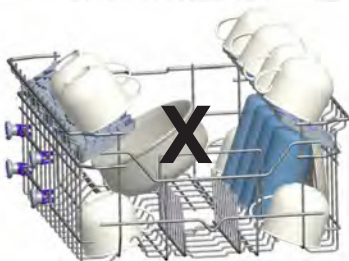
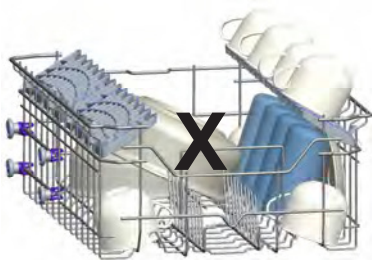
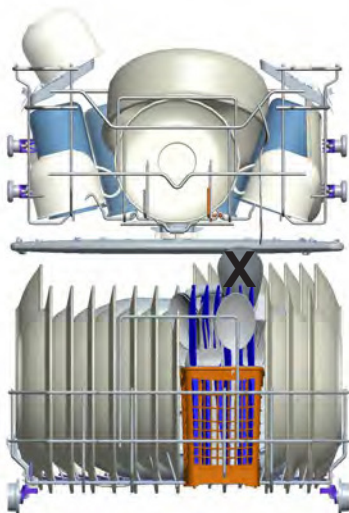

### Důležitá poznámka pro zkušební laboratoře

Pro informace o testech výkonnosti nás kontaktujte na adrese: "dishwasher@standardtest.info". Ve svém e-maile uvedte název modelu a sériové číslo (20 čísel), které můžete najít na dveřích spotřebiče.

## KAPITOLA 5: POPIS PROGRAMU

### Položky programu

Program č.	1	2	3	4 Reference
Názvy programu	Předmytí	Mini 14' (Jet Wash)	Quick 30'	Eco
Teploty	Žádný ohřev		40°C	50°C
Typ potravinového odpadu	Předmytí slouží k opláchnutí a uvolnění zbytků ze znečištěného nádobí, které na mytí čekalo několik dnů.	Předmytí použijte k opláchnutí a uvolnění zbytků, potom vyberte program.	káva, mléko, čaj, studené maso, zelenina, neskladované dlouho	káva, mléko, čaj, studené maso, zelenina, neskladované dlouho
Míra znečištění	-	Malá	Malá	Střední
Množství čisticího prostředku B: 25 cm <sup>3</sup> / 15 cm <sup>3</sup> A: 5 cm <sup>3</sup>	-	A+B	B	A+B
	Předmytí	Hlavní praní	40°C Mytí	Předmytí
	Konec	Horké oplachování	Oplachování za studena	50°C Mytí
		Konec	Horké oplachování	Horké oplachování
			Konec	Sušit
				Konec
Délka trvání programu (min.)	15	14	30	185
Spotřeba elektřiny (kW hodiny)	0,02	0,34	0,74	0,65
Spotřeba vody (litry)	4,2	6,6	10,9	9,0

**VAROVÁNÍ:** Krátké programy nezahnují fázi sušení. Výše deklarované hodnoty byly získány v laboratorních podmínkách, v souladu s platnými směrnici. Tyto hodnoty se mohou změnit v závislosti na podmínkách a prostředí použití produktu (pnutí v síti, tlak vody, vstupní teplota vody a teplota okolí).

## KAPITOLA 5: POPIS PROGRAMU

### Položky programu

Program č.	5	6	7	8	9
Názvy programu	Express 50 min.	Dual Wash	Hygiena	Aut. intenzivní 60°C - 70°C	Mytí párou
Teploty	65°C	60°C	70°C	65°C	65°C
Typ	polévky, omáčky, těstoviny, vejce, pilaf, brambory a zapečené pokrmy, smažené pokrmy	Polévky, omáčky, těstoviny, vejce, pilaf, brambory a zapečené pokrmy, smažené pokrmy	Nádobí s dlouhodobými nánosy nečistot nebo vyžadující hygienické mytí	polévky, omáčky, těstoviny, vejce, pilaf, brambory a zapečené pokrmy, smažené pokrmy	polévky, omáčky, těstoviny, vejce, pilaf, brambory a zapečené pokrmy, smažené pokrmy
Míra znečištění	Střední	Střední	Silný	Střední	Střední
Množství čisticího prostředku B: 25 cm <sup>3</sup> / 15 cm <sup>3</sup> A: 5 cm <sup>3</sup>	A+-B	A+-B	A+-B	A+-B	A+-B
	65°C Mytí	40°C Mytí	50°C Mytí	Automaticky nastaví čas mytí, teplotu a množství vody podle míry znečištění nádobí	Předmytí
	Okamžité oplachování	65°C Mytí	60°C Mytí		65°C Mytí
	Horké oplachování	45°C Mytí	Oplachování za studena		Oplachování za studena
	Konec	Horké oplachování	Horké oplachování		Okamžité oplachování
		Sušit	Sušit		Horké oplachování
		Konec	Konec		Sušit
					Konec
Délka trvání programu (min.)	50	113	123	111-179	161
Spotřeba elektriny (kW hodiny)	1,29	1,43	1,55	1,30-1,95	1,30
Spotřeba vody (litry)	10,7	15,4	15	12,3-24,6	20,3

## KAPITOLA 6: ZAPNUTÍ SPOTŘEBIČE A VÝBĚR PROGRAMU

### Výběr programu a spuštění spotřebiče

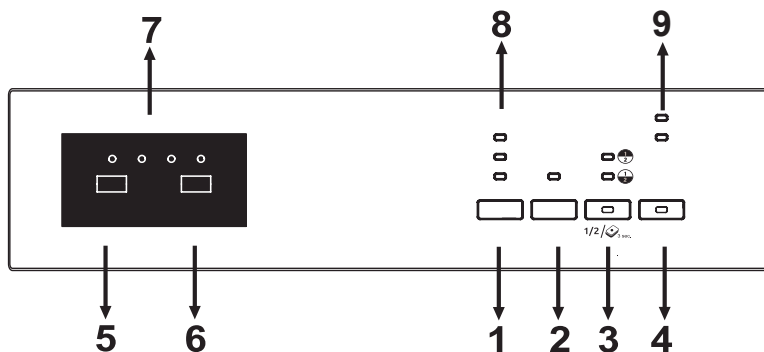

Stisknutím tlačítka Zap./Vyp. (4), zapne napájení spotřebiče. Jakmile se spotřebič zapne, rozsvítí se kontrola Zap./Vyp.

Stisknutím tlačítka programu (5) provedte výběr požadovaného programu.

Stiskněte tlačítko Start/Pauza (6) a program spustíte. Dále se rozsvítí kontrolka Mytí a ukazatel Zbývající čas (7) zobrazí dobu trvání programu. Rovněž označuje zbývající čas během trvání programu. Pokud otevřete dveře spotřebiče během spuštění programu, doba trvání programu se pozastaví a na displeji se střídavě zobrazuje číslo programu a doba trvání.

Průběh programu lze monitorovat prostřednictvím kontrolky Mytí, Oplachování, Sušení a Konec, které se zobrazí na kontrolce Zbývající čas (7). Když svítí kontrolka sušení, spotřebič zůstane zhruba 40-50 minut potichu.

**POZNÁMKA:** Stisknutím tlačítka poloviční náplně (3) lze provést tři druhy mytí, v obou koších, v horním košíku a spodním košíku. Stiskněte dokud se nerozsvítí kontrolka košíku, v kterém je nádobí. V košíku není žádné nádobí, které by nebylo umyto.

**POZNÁMKA:** Na 3 sekundy stiskněte tlačítko poloviční náplně a aktivujete možnost Tableta, která se použije při použití kombinovaného čistícího prostředku obsahujícího sůl, leštidlo a extra funkce.

**POZNÁMKA:** Můžete zvolit možnost Energeticky úsporné, což aktivuje systém otevírání dveří na konci programu. Systém automatického otevírání dveří poskytuje požadovaný sušící výkon při nízkých teplotách oplachování a snižuje spotřebu energie.

**POZNÁMKA:** Chcete-li snížit dobu trvání mytí, vyberte možnost Extra rychlé, tlačítko Extra držte dokud se kontrolka nerozsvítí. Tato možnost umyje víc nádobí s větším tlakem a zajistí ekonomické využití vody.

**POZNÁMKA:** Když se aktivuje možnost Extra tiché, nádobí se umyje s nižším tlakem, a tak se zajistí citlivé a tiché mytí.

**POZNÁMKA:** Pokud jste u posledního použitého programu použili extra funkci, tato funkce zůstane aktivní i při dalším programu. Pokud chcete zrušit tuto funkci u nově vybraného programu mytí, stiskněte tlačítko Extra (1), Prodleva (2) nebo Poloviční náplň (3) a počkejte dokud související kontrolky nezhasnou nebo se nerozsvítí, použijte tlačítko Zap./Vyp. (4). Pokud byste chtěli použít funkci Extra u nově vybraného programu, vyberte požadované funkce.

**POZNÁMKA:** Dětský zámek se aktivuje/deaktivuje stisknutím tlačítek "Extra" (1) a „Poloviční náplň“ (3) zhruba na 3 sekundy. Když se aktivuje, všechny kontrolky se rozblikají a na displeji se zobrazí „CL“ a ukazatel zbývajícího času (7). Při deaktivaci všechny kontrolky a „CL“ dvakrát zablikají.

**POZNÁMKA:** Stisknutím tlačítka odloženého startu (2) můžete odložit čas s puštěním vybraného programu o 1-2 ... 19 hodin. Pokud chcete délku prodlevy změnit, stiskněte tlačítko Start/Pauza a potom tlačítko prodlevy a vyberte nový čas prodlevy. Pro aktivaci nového času prodlevy stiskněte tlačítko Start/Pauza. Chcete-li prodlevu zrušit, musíte provést přepnutí na 0 hodin, pomocí tlačítka prodlevy.

**POZNÁMKA:** Pokud uživatel po nastavení času prodlevy přepne do pozice vypnuto, a program se pustí, čas prodlevy se zruší.

**POZNÁMKA:** V případě nedostatku soli se na displeji rozsvítí kontrolka - Nedostatek soli (9) a bude třeba komoru na sůl doplnit.

**Poznámka:** V případě nedostatku leštidla se rozsvítí kontrolka - Nedostatečné oplachování (9) a bude třeba komoru na leštidlo doplnit.

## KAPITOLA 6: ZAPNUTÍ SPOTŘEBIČE A VÝBĚR PROGRAMU

**POZNÁMKA:** Pokud oplachování není dostatečné, rozsvítí se kontrolka - Nedostatečné oplachování (9) a bude třeba doplnit komoru na leštidlo.

### Změna programu

Chcete-li změnit program zatímco je spuštěný program mytí.

Stiskněte tlačítko Start/Pauza.



Po zastavení programu vyberte požadovaný program pomocí tlačítka Výběr programu.

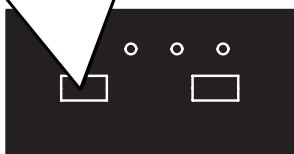

Nově vybraný program spustíte stisknutím tlačítka Start/Pauza.

Nový spuštěný program nahradí starý program.

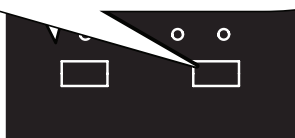

### Zrušení programu

Chcete-li zrušit program zatímco je spuštěný program mytí.

Tlačítko Start/Pauza stiskněte na 3 sekundy.

Během zrušení se rozblíká kontrolka Konec. Spotřebič bude vypouštět vodu zhruba 30 sekund.

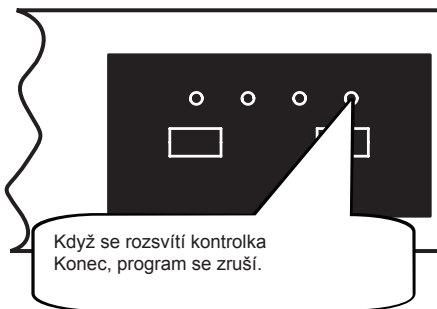
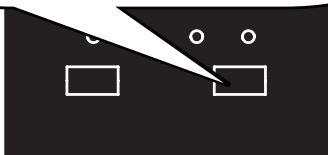

### Vypnutí spotřebiče

Spotřebič odpojte ze sítě. Vypněte přívod vody.

Spotřebič vypněte stisknutím tlačítka Zap./Vyp., poté, co se rozsvítí kontrolka Konec.

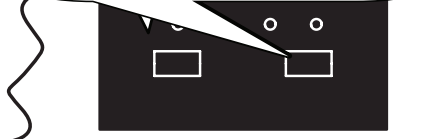

**POZNÁMKA:** Dveře neotevírejte, dokud program neskončí.

**POZNÁMKA:** Na konci programu mytí můžete nechat dveře spotřebiče pootevřené a urychlit tak schnutí.

**POZNÁMKA:** Pokud během mytí dojde k otevření dveří spotřebiče nebo odpojení napájení, program bude po zavření dveří nebo obnovení napájení pokračovat.



## LIKVIDACE STARÉHO SPOTŘEBIČE

Tento symbol na produktu nebo balení znamená, že s produktem nesmí být zacházeno jako s domácím odpadem. Místo toho musí být dopraven na sběrné místo pro recyklaci elektrických a elektronických přístrojů. Přispějete tak možným nežádoucím následkům pro životní prostředí a lidské zdraví, ke kterým dochází v důsledku špatné likvidace produktu. Recyklace materiálů pomůže chránit přírodní bohatství. Více informací ohledně recyklace tohoto produktu získáte na místním úřadě, u služeb pro likvidaci domácích odpadů nebo v obchodě, v kterém jste produkt zakoupili.

Myčka nádobí obsahuje v prostoru jímky filtru P biocidní přípravek, který brání množení bakterií. Aktivní látka: pyrrithion zinečnatý (Č. CAS: 13463-41-7)





# Service & Support

Visit Our Website  
[sharphomeappliances.com](http://sharphomeappliances.com)

**SHARP**  
Be Original.

Home Appliances



# QW-HS25F443I-DE

Dishwasher

UK Керівництво з експлуатації

**SHARP**

Be Original.



## ЗМІСТ

<b>ГЛАВА 1. ОСНОВНІ ВІДОМОСТІ ПРО ВИРІБ</b>	
Технічні характеристики .....	5
Відповідність стандартам і результати випробувань .....	5
<b>ГЛАВА 2. ІНФОРМАЦІЯ ЩОДО БЕЗПЕКИ ТА РЕКОМЕНДАЦІЙ</b>	
Повторне використання матеріалів .....	6
Інформація щодо безпеки .....	6
Рекомендації .....	8
Предмети, які не можна мити в посудомийній машині .....	8
<b>ГЛАВА 3. ВСТАНОВЛЕННЯ МАШИНИ</b>	
Розміщення машини .....	9
Підключення до водопостачання .....	9
Впускний шланг .....	10
Випускний шланг .....	10
Підключення до електромережі .....	11
<b>ГЛАВА 4. ЗАВАНТАЖЕННЯ ПОСУДУ В ПОСУДОМИЙНУ МАШИНУ</b>	
Підставка для посуду .....	14
Інші способи завантаження кошків .....	17
<b>ГЛАВА 5. ОПИС ПРОГРАМ</b>	
Параметри програм .....	19
<b>ГЛАВА 6. УВІМКНЕННЯ МАШИНИ ТА ВИБІР ПРОГРАМИ</b>	
Стеження за ходом програми .....	22
Зміна програми .....	22
Вимкнення машини .....	22

Шановний споживач! Наша мета — запропонувати вам високоякісні вироби, які перевершують ваші сподівання. Ця машина, виготовлена на сучасному заводі, пройшла ретельний контроль якості.

Перш ніж користуватись машиною, уважно прочитайте це керівництво. Воно містить основну інформацію, необхідну для безпечного встановлення, експлуатації та технічного обслуговування.

Це вказівки з експлуатації стосуються декількох моделей. Через це можуть виникати розбіжності.

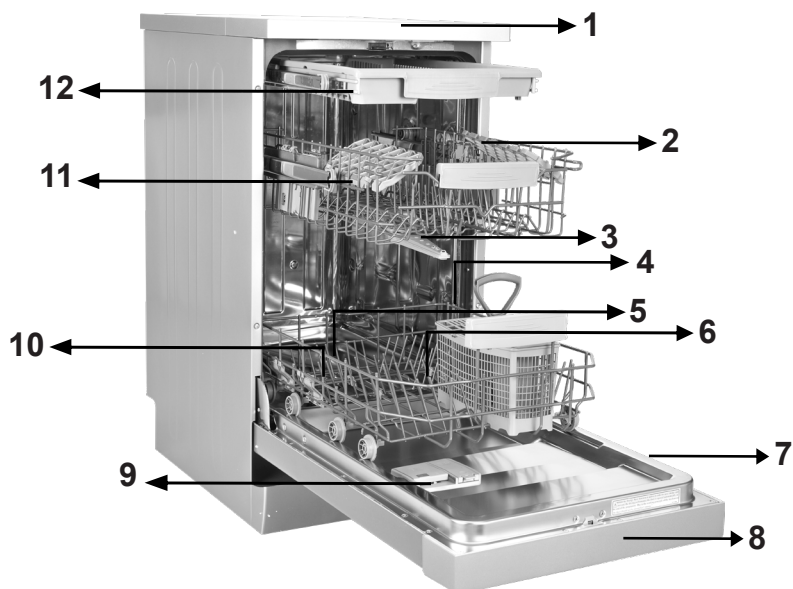

- |                                |  |
|--------------------------------|--|
| 1. Верхня кришка               | 7. Паспортна табличка                    |
| 2. Верхній кошик з підставками | 8. Панель керування                      |
| 3. Верхній розбризувач         | 9. Дозатор мийного засобу й ополіскувача |
| 4. Нижній кошик                | 10. Дозатор солі                         |
| 5. Нижній розбризувач          | 11. Шляховий фіксатор верхнього кошика   |
| 6. Фільтри                     | 12. Верхній кошик для столових приборів  |

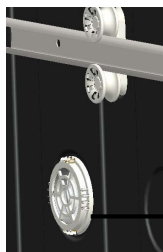

- 13 **Турбосушарка:** пристрій, який здійснює покращене сушіння посуду.

## ГЛАВА 1. ТЕХНІЧНІ ХАРАКТЕРИСТИКИ

### Технічні характеристики

Місткість	10 предметів
Висота	850 мм
Висота (без верхньої кришки)	820 мм
Ширина	450 мм
Глибина	598 мм
Маса нетто	40 кг
Електричне живлення	220 – 240 В, 50 Гц
Загальна потужність	1900 Вт
Потужність нагрівного елемента	1800 Вт
Потужність насоса	100 Вт
Потужність зливного насоса	30 Вт
Тиск води	0,03 МПа (0,3 бар) – 1 МПа (10 бар)
Струм	10 А

### **A követelményeknek és tesztadatoknak való megfelelés / EK megfelelési nyilatkozat**

Ezen termék megfelel minden vonatkozó EU direktívának a megfelelő harmonizált szövegek értelmében, mely a CE jelölésre vonatkozik.

Az útmutató elektronikus változatát megtalálja a [www.sharphomeappliances.com](http://www.sharphomeappliances.com) oldalon.

### **Повторна переробка матеріалів**

- Певні деталі та упаковку машини виготовлено з матеріалів, що придатні для повторної переробки.
- На пластикові деталі нанесено міжнародні позначення: (>PE<, >PS<, >POM<, >PP<, )
- Картонні деталі виготовлено з продуктів переробки макулатури. Їх слід викидати в баки для збирання макулатури, призначеної для повторної переробки.
- Такі матеріали не слід викидати в баки для сміття. Їх потрібно доставляти в центри повторної переробки.
- Дізнатися про місце та спосіб передачі можна, звернувшись до відповідного центру.

### **Інформація щодо безпеки**

#### **Під час одержання машини**

- Перевірте, чи не має машина чи її упаковка пошкоджень. Ні в якому разі не починайте користуватись машиною, яка має які-небудь пошкодження — обов'язково зверніться в авторизовану сервісну службу.
- Зніміть пакувальні матеріали згідно з вказівками та викиньте їх у відповідності до чинних правил.

#### **На що слід звернути увагу під час встановлення машини**

- Для встановлення машини слід вибрати зручне і безпечне місце з горизонтальною поверхнею.
- Виконайте встановлення і підключення машини відповідно до вказівок.
- Встановлення та ремонт машини має здійснювати лише персонал авторизованої сервісної служби.
- У машині мають використовуватись лише оригінальні запчастини.
- Перед встановленням переконайтесь у тому, що машина відключена від електромережі.
- Переконайтесь у тому, що захист домашньої електропроводки виконано згідно з чинними правилами.
- Усі електричні з'єднання повинні відповідати параметрам, наведеним на паспортній табличці.
- Зверніть особливу увагу та переконайтесь у тому, що машина не стоїть на кабелі живлення.
- Ні в якому разі не використовуйте для підключення машини подовжувачі та розгалужувачі. Після встановлення вилка живлення має розміщуватись у зручному доступному місці.
- Установивши машину в належному місці слід увімкнути без завантаження.

#### **Під час повсякденного використання**

- Машина призначена для побутового використання; не користуйтеся нею в інших цілях. У разі промислового використання гарантію на посудомийну машину буде скасовано.



## ГЛАВА 2. ІНФОРМАЦІЯ ЩОДО БЕЗПЕКИ ТА РЕКОМЕНДАЦІЇ

- Коли дверцята машини відкрито, на машину не можна ставати, сідати чи ставити якісь важкі предмети — вона може перекинутись.
  - Ні в якому разі не використовуйте мийні засоби чи ополіскувачі, не призначені спеціально для посудомийних машин. Виробник не несе відповідальність за пошкодження, викликані використанням таких засобів.
  - Вода в мийній камері машини не призначена для пиття. Пити її заборонено.
  - У мийну камеру машини не можна вносити хімічні розчинники, інакше можливий вибух.
  - Перш ніж класти в посудомийну машину пластикові речі, переконайтесь у тому, що вони стійкі до високої температури.
  - Користуватись машиною можуть діти віком від 8 років, особи з погіршеними фізичними, чуттєвими чи розумовими здібностями, або люди, яким бракує знань або досвіду, за умови, якщо хтось наглядає за ними, пояснює небезпеки, пов'язані з користуванням машини, та навчає користуватись нею в безпечний спосіб. Не дозволяйте дітям гратися з машиною. Не дозволяйте дітям без нагляду здійснювати чищення та поточне обслуговування машини.
  - Не кладіть у машину непридатні для машинного миття чи важкі предмети, маса яких перевищує допустиму масу завантаження кошика. Компанія SHARP не несе відповідальність за пошкодження будь-яких внутрішніх деталей.
  - Відкривати посудомийну машину під час роботи заборонено. У разі відкриття дверцят спрацьовує запобіжний пристрій, який зупиняє машину.
  - Не залишайте дверцята відчиненими — відчинені дверцята можуть становити небезпеку для людей.
  - Ножі та інші гострі предмети слід класти у кошик для столових приборів лезом донизу.
  - У разі пошкодження шнура живлення його заміна повинна здійснюватись компанією SHARP або її агентом з обслуговування.
  - Якщо параметр EnergySave Енергоощадження встановлено у стан «Yes» (Так), наприкінці програми дверцята відчиняться. Не зачиняйте дверцята примусово протягом однієї хвилини, інакше можна пошкодити механізм відчинення дверцят. Щоб посуд добре висохнув, дверцята мають бути відчинені протягом 30 хвилин (у моделях з механізмом автоматичного відчинення дверцят).
- Увага:** не стійте перед дверцятами після того, як прозвучить сигнал автоматичного відчинення дверцят.

## ГЛАВА 2. ІНФОРМАЦІЯ ЩОДО БЕЗПЕКИ ТА РЕКОМЕНДАЦІЇ

### Безпека дітей

- Знявши з машини упаковку, складіть пакувальний матеріал у місці, недоступному для дітей.
  - Не дозволяйте дітям гратися з машиною чи вмикати її.
  - Зберігайте мийні засоби та ополіскувачі в місці, недоступному для дітей.
  - Не допускайте дітей до машини, коли вона відчинена: всередині можуть зберігатися залишки мийних засобів.
  - Переконайтесь у тому, що стара машина не становить загрозу для дітей.
- Відомо, що діти іноді зачинаються у старих машинах. цього не сталося, зламайте замок у дверцятах старої машини та вирвіть із неї електричні кабелі.

### У разі несправності

- Виконання будь-яких ремонтних робіт кимсь, окрім персоналу авторизованого сервісного центру, призводить до скасування гарантії.
- Перш ніж починати ремонт машини, переконайтесь у тому, що вона вимкнена з електричної розетки. Вимкніть напругу на запобіжнику або вийміть вилку машини з розетки. Вимикаючи живлення машини, не тягніть вилку за кабель. Обов'язково перекрийте водяний кран.

### Рекомендації

- З метою економії електроенергії та води знімайте з посуду грубі залишки їжі, перш ніж ставити посуд у машину. Вмикайте машину, повністю завантаживши її.
- Користуйтеся програмою попереднього миття, тільки коли це необхідно.
- Ставте в машину миски, чашки та каструлі догори дном.
- Не рекомендується перевантажувати машину чи завантажувати її способом, відмінним від наведеного в цьому керівництві.

### Не можна мити в посудомийній машині:

- посуд із залишками сигаретного попелу, недогарками свічок; поліровані, пофарбовані предмети, предмети з хімічними речовинами; предмети зі сплавів заліза;
- виделки, ложки та ножі з ручками з дерева чи кості, з покриттям зі слонової кості чи перламутру; клеєні вироби, предмети, забруднені абразивними речовинами, кислотними чи лужними хімічними речовинами;
- пластмасові предмети, нестійкі до високої температури, ємності з мідним чи олов'яним покриттям;
- алюмінієві та срібні предмети (вони можуть втратити забарвлення чи блиск);
- певні тонкостінні скляні предмети, фарфорові предмети з рисунком (вони блякнуть уже після першого миття); певні кришталеві вироби (з часом втрачають прозорість), прибори, нестійкі до високої температури, бокали кришталю, що містять свинець кухонні дошки, предмети з синтетичного волокна;
- предмети, які всотують воду, як-от губки чи ганчірки, непридатні для миття в посудомийній машині.

**Увага:** намагайтесь купувати посуд, придатний для миття в посудомийній машині.

### ВСТАНОВЛЕННЯ МАШИНИ

#### Розміщення машини

Для розташування машини слід обирати місце, де в неї буде зручно ставити й виймати посуд.

Не розміщуйте машину в місці, де температура повітря може падати нижче від 0°C.

Перед встановленням на місце вийміть машину з упакування, дотримуючись попереджальних знаків, нанесених на упакування.

Розташуйте машину поблизу до водяного крана та зливу. При встановленні машини слід мати на увазі, що її підключення не підлягатимуть змінам.

Не беріться за дверцята чи панель, щоб перемістити машину.

Залишіть з усіх боків від машини достатньо місця для рухів під час її чищення.

Встановлюючи машину на місце, не допускайте перегину впускного та впускного шлангів. Переконайтесь також у тому, що машина не стоїть на електричному кабелі.

Відрегулюйте ніжки машини так, щоб вона не хиталась і стояла по рівню.

Правильне розташування машини має забезпечувати безперешкодне відчинення та закриття дверцят. Якщо дверцята погано зачиняються, перевірте, чи машина не хитається; якщо це так, відрегулюйте ніжки машини, щоб вона не хиталась.

#### Підключення до водопостачання

Домова мережа водопостачання має бути придатна для встановлення посудомийної машини. Крім того, на ввіді в помешкання рекомендується встановити фільтр, щоб забруднення, які можуть міститись у воді (пісок, глина, іржа тощо) не пошкодили машину, а також щоб уникнути таких явищ як пожовтіння чи утворення осаду на посуді після миття.

## ГЛАВА 3. ВСТАНОВЛЕННЯ МАШИНИ

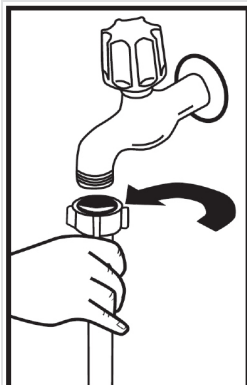

### Впускний шланг

Не використовуйте впускний шланг від старої машини. Замість нього слід встановити впускний шланг, який входить у комплект нової машини. Якщо шланг, який використовується для підключення машини, новий чи тривалий час не використовувався, перед підключенням машини слід протягом деякого часу пропустити через нього воду. Під'єднайте впускний шланг безпосередньо до водяного крана. Тиск води в крані має становити від 0,03 МПа до 1,0 МПа. Якщо тиск може перевищувати максимально допустиме значення, перед впускним шлангом слід встановити редуктор тиску.

Під'єднавши шланг, слід повністю відкрити водяний кран і перевірити герметичність з'єднання. З міркувань безпеки, перекривайте водяний кран по завершенні кожної програми миття.

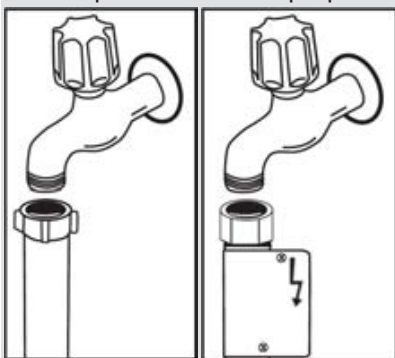

**ПРИМІТКА.** Деякі моделі містять систему «аквастоп». Використання системи «аквастоп» передбачає наявність небезпечної напруги. Не перерізайте водяний шланг системи «аквастоп». Не допускайте його перегину чи перекручення.

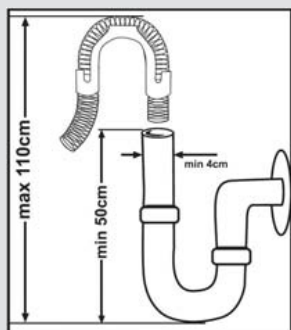

### Випускний шланг

Випускний шланг можна під'єднати або безпосередньо до каналізаційної труби, або до патрубку сифона мийки.

Якщо у комплект входить спеціальна вигнута трубка, відпрацьовану воду можна випускати безпосередньо у мийку, зачепивши вигнуту трубку за край мийки. Випускний шланг має бути під'єднано на висоті від 50 до 110 см над підлогою.

### ГЛАВА 3. ВСТАНОВЛЕННЯ МАШИНИ

**Увага:** якщо довжина випускного шланга перевищує 4 м, на посуді може залишатись бруд. У такому разі виробник не бере на себе відповідальність за якість роботи виробу.

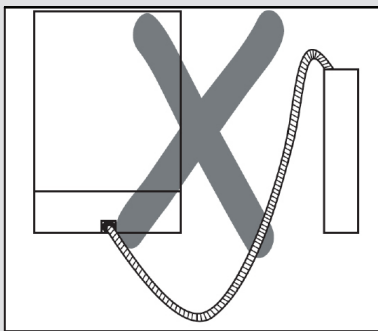
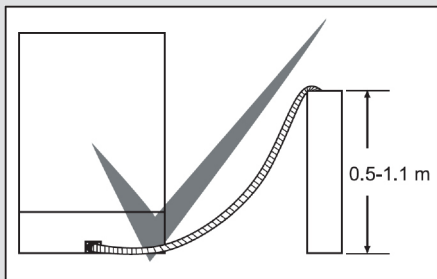

#### Підключення електроенергії

Машина оснащена вилкою з контактом заземлення, яку слід вставляти в заземлену розетку, підключену до мережі відповідної напруги та розраховану на відповідний струм. Якщо в помешканні нема контуру заземлення, його має встановити кваліфікований електрик. У разі ввімкнення в мережу без заземлення виробник не несе відповідальності за несправності, які можуть бути цим викликані. Номінальний струм запобіжника має становити 10 – 16 А. Машина розрахована на напругу живлення 220 – 240 В. Якщо напруга електромережі в помешканні становить 110 В, її слід під'єднати через підвищувальний трансформатор з 110 на 220 В номінальною потужністю 3000 Вт.

Вмикати машину в розетку під час встановлення не можна. Завжди користуйтеся ізолюваною вилкою, яка входить у комплект машини. Експлуатація при зниженій напрузі живлення призводить до погіршення якості миття. Заміну електричного кабелю машини має здійснювати лише працівник авторизованого сервісного центру чи вповноважений електрик. Інакше машина може вийти з ладу. З міркувань безпеки, перекривайте водяний кран, коли передбачається протягом тривалого часу не користуватись машиною.

Щоб запобігти небезпеці ураження електричним струмом, не виймайте вилку з розетки мокрими руками.

Вимикаючи машину з розетки, слід братися за саму вилку. Ні в якому разі не витягайте вилку за шнур живлення.

### ГЛАВА 3. ВСТАНОВЛЕННЯ МАШИНИ

#### Встановлення машини під стільницю

Якщо машину слід встановити під стільницю, переконайтесь у наявності достатнього місця під стільницею та необхідних для цього точок електричного та сантехнічного підключення. **1** Якщо місця під стільницею достатньо для встановлення машини, зніміть із неї верхню кришку, як показано на ілюстрації. **2**

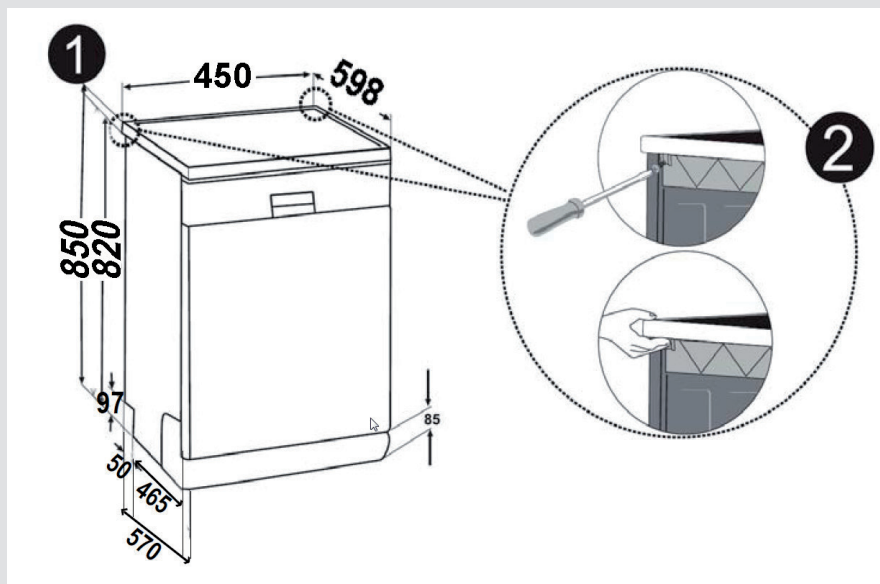

**Увага:** поверхня, під яку планується встановити машину після зняття верхньої кришки, має бути стійкою, інакше машина може хитатися. Щоб зняти верхню кришку, викрутіть із задньої стінки гвинти кріплення верхньої кришки, зсуньте її на 1 см у напрямку задньої стінки та підніміть кришку.

## ГЛАВА 3. ВСТАНОВЛЕННЯ МАШИНИ

Відрегулюйте ніжки машини відповідно до нахилу підлоги. **3** Встановіть машину в нішу, вставивши її під стільницю; робіть це обережно, щоб не перегнути і не перетиснути шланги. **4**

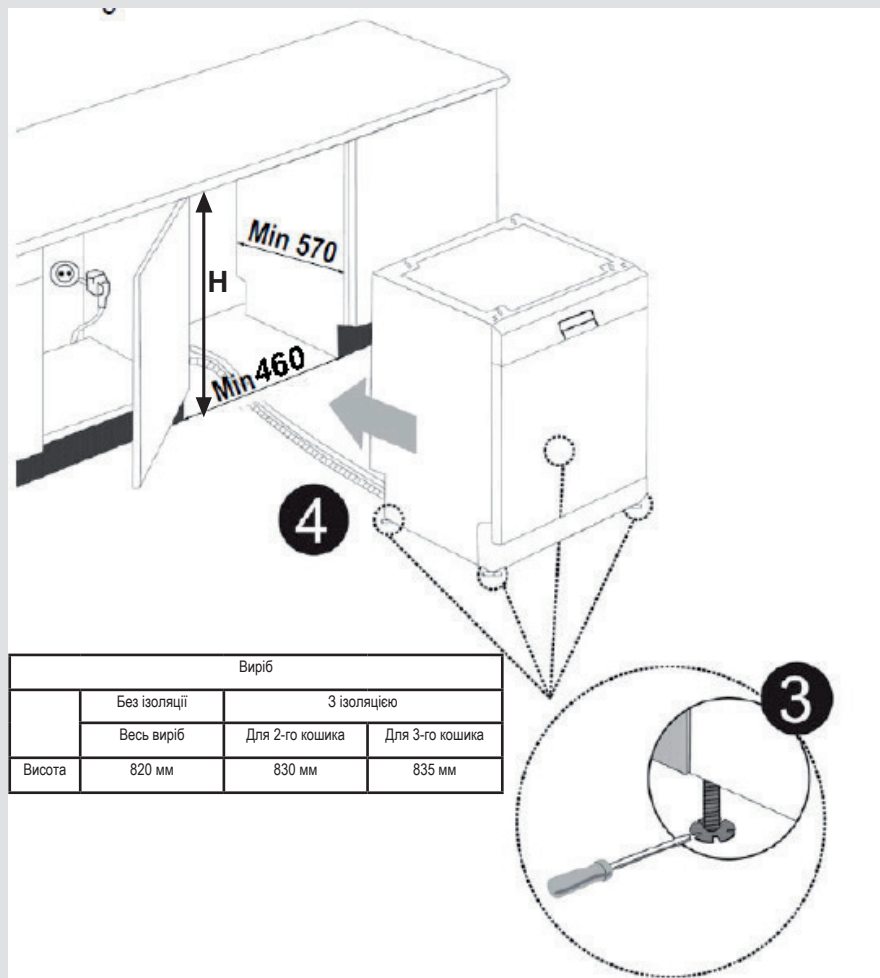

**Увага:** Знявши верхню кришку, слід вставити машину в нішу, розміри якої показано на рис.

## ГЛАВА 4. ЗАВАНТАЖЕННЯ ПОСУДУ В ПОСУДОМИЙНУ МАШИНУ

### ЗАВАНТАЖЕННЯ ПОСУДУ В ПОСУДОМИЙНУ МАШИНУ

Завантажте посуд у машину належним способом.

Для завантаження посуду в машину передбачено два окремі кошики. Нижній кошик призначений для миття круглого глибокого посуду.

Верхній кошик призначений для миття тонких і вузьких предметів. Для досягнення найкращих результатів рекомендується використовувати кошик для приборів.

Щоб запобігати можливим травмам, ножі з довгими ручками та гострими кінцями слід розміщувати в кошиках кінцями донизу чи горизонтально.

**Увага:** Завантажувати посуд у машину слід у такий спосіб, щоб він не заважав обертанню нижнього та верхнього розбризкувачів.

### М'ЯКИЙ ДОТИК

#### Верхній кошик

#### Стойка з регулятором висоти

Ці стойки призначені для збільшення ємності верхнього кошика. Ви можете розмістити свої скляні стакани та чашки на стойках. Ви можете налаштувати висоту цих стійок.

Завдяки цій функції, ви можете розмістити різні розміри скляних стаканів під ці стойки.

Завдяки пластмасовому регулятору висоти, який встановлений на кошику, ви можете використовувати свої стойки на двох різних висотах. Крім того, на цих стойках можна розташувати довгі виделки, ножі та ложки у такий спосіб, щоб вони не блокували обертання гвинта.

Функція м'якого дотику на стойках служить для розміщення тонкого скла. Бокал для вина розташований на місці, яке показано на малюнку.

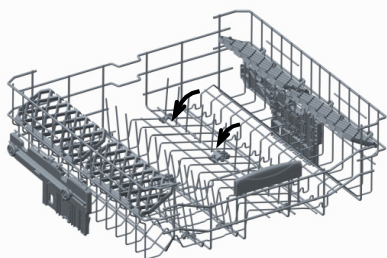
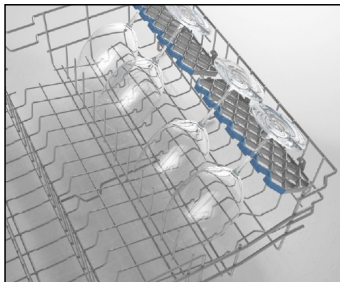

Складні підставки на верхньому кошику призначені для розміщення великих предметів: каструль, сковорідок, тощо. У разі потреби кожна частина складається окремо; можна також скласти всі частини, тоді буде більше місця. Щоб відрегулювати складні підставки, слід підняти їх угору чи скласти донизу.



## ГЛАВА 4. ЗАВАНТАЖЕННЯ ПОСУДУ В ПОСУДОМИЙНУ МАШИНУ

### Регулювання висоти повного верхнього кошика

Механізм регулювання висоти верхнього кошика дозволяє, не виймаючи з машини, пересувати цей кошик угору чи донизу, навіть коли він завантажений повністю, і створювати, якщо потрібно, великі зазори у верхній чи нижній частині машини. На заводі кошик машини встановлюється у верхнє положення. Щоб підняти кошик, слід взяти його за обидві бічні стінки і потягнути вгору. Щоб опустити його, слід взяти його за обидві бічні стінки й опустити донизу. У механізмі регулювання завантаженого кошика слід переконатись,

що обидві бічні стінки розташовані на однаковій висоті (у верхньому чи нижньому положенні).

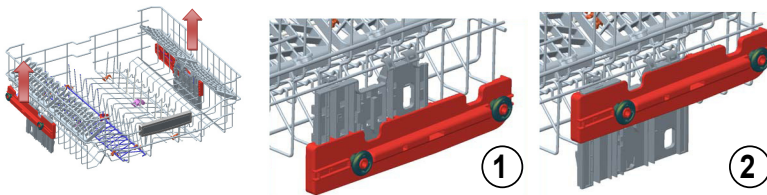

### Нижній кошик

#### Складні підставки

Складні підставки нижнього кошика складаються з двох частин. Вони дозволяють розміщувати великі предмети, як-от каструлі, сковорідки тощо. У разі потреби кожна частина складається окремо; можна також скласти всі частини, тоді буде більше місця. Складні підставки можна використовувати в піднятому чи опущеному положенні.

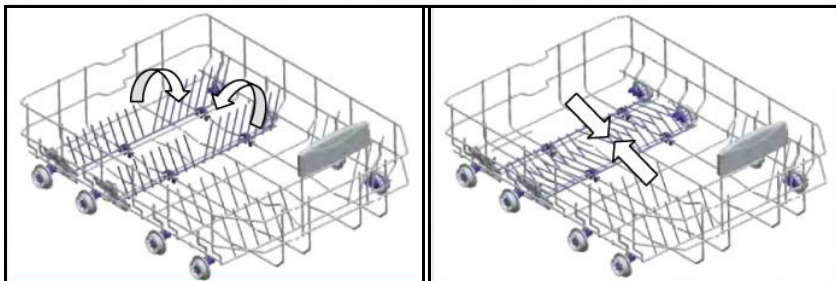

## ГЛАВА 4. ЗАВАНТАЖЕННЯ ПОСУДУ В ПОСУДОМИЙНУ МАШИНУ

### Верхній кошик для столових приборів

Верхній кошик для столових приборів призначений для розміщення виделок, ложок, ножів, довгих черпаків і дрібного приладдя.

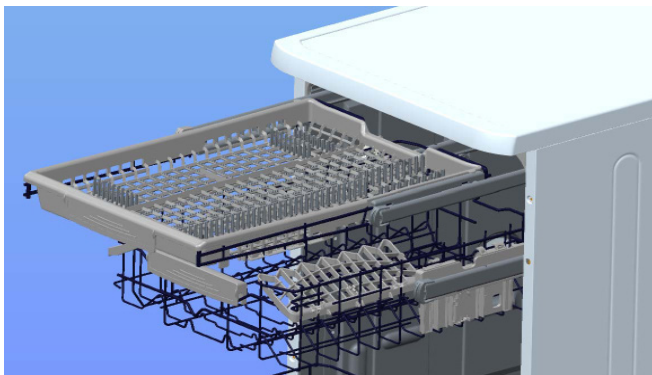

Оскільки він легко виймається з машини, після миття посуд можна вийняти разом із кошиком.

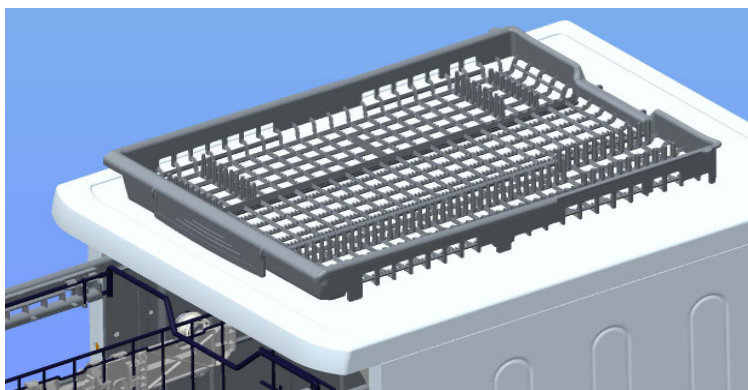

**Увага:** ножі та інші гострі предмети слід класти у кошик для столових приборів горизонтально.

## ГЛАВА 4. ЗАВАНТАЖЕННЯ ПОСУДУ В ПОСУДОМИЙНУ МАШИНУ

Інші способи завантаження кошків  
Нижній кошик



Верхній кошик

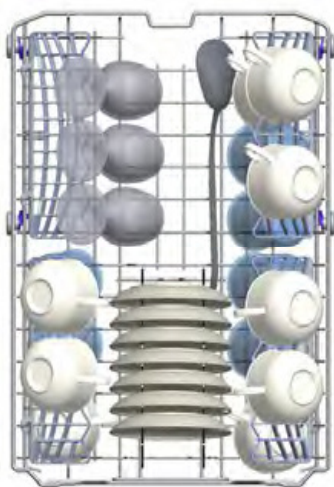

## ГЛАВА 4. ЗАВАНТАЖЕННЯ ПОСУДУ В ПОСУДОМИЙНУ МАШИНУ

### Неправильне завантаження

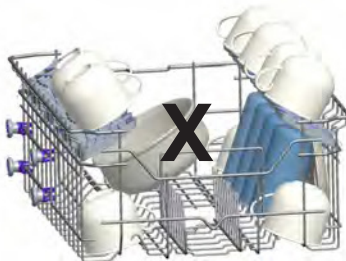
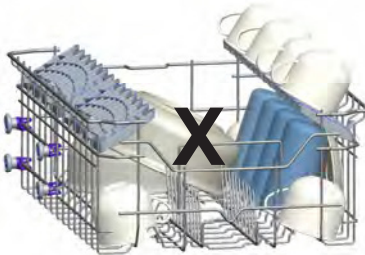
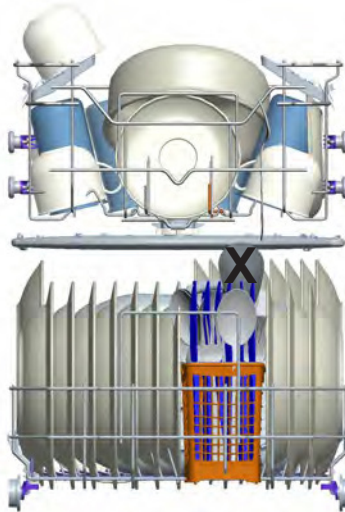

### Важлива примітка для випробувальних лабораторій

Для одержання докладної інформації про випробування експлуатаційних характеристик слід звертатись електронною поштою за адресою: [dishwasher@standardtest.info](mailto:dishwasher@standardtest.info) Повідомлення повинно містити назву моделі та серійний номер (послідовність із 20 символів), які наведено на дверцятах машини.

## ГЛАВА 5. ОПИС ПРОГРАМ

### Параметри програм

№ програми	1	2	3	4 Зразкова
Назва програми	Попереднє миття	Міні 14 хв (струминне миття)	Швидке 30 хв	Еко
Температура	Без нагрівання		40°C	50°C
Тип харчового забруднення	Попереднє миття з метою ополіскування та пом'якшення решток їжі на забрудненому посуді, який планується мити за кілька днів	Виконайте попереднє миття, щоб зволожити й усунути залишки їжі, поки машину не буде завантажено повністю; після цього виберіть програму	Кава, молоко, чай, холодні страви, овочі, час очікування невеликий	Кава, молоко, чай, холодні страви, овочі, час очікування невеликий
Ступінь забрудненості	-	Малий	Малий	Середній
Кількість мийного засобу в комірці В: 25 см <sup>3</sup> / 15 см <sup>3</sup> А: 5 см <sup>3</sup>	-	A+B	B	A+B
	Попереднє миття	Головне миття	Миття 40°C	Попереднє миття
	Кінець	Ополіскування гар. водою	Ополіскування хол. водою	Миття 50°C
		Кінець	Ополіскування гар. водою	Ополіскування гар. водою
			Кінець	Сушіння
				Кінець
Тривалість програми (хв.)	15	14	30	185
Споживання електроенергії (кВт·год)	0,02	0,34	0,74	0,65
Споживання води (л)	4,2	6,6	10,9	9,0

**УВАГА!** У коротких програмах сушіння не передбачено. Вищенаведені параметри одержано в лабораторних умовах згідно відповідним стандартам. Ці параметри можуть змінюватись у залежності від умов застосування виробу та навколишнього середовища (напруги в мережі, тиску води, температури води на вході, температури повітря).

## ГЛАВА 5. ОПИС ПРОГРАМ

### Параметри програм

№ програми	5	6	7	8	9
Назва програми	Експрес 50 хв	Комбіноване миття	Гігієнічна	Автомат інтенсивна 60°C - 70°C	Миття з відпарюванням
	65°C	60°C	70°C	65°C	65°C
Тип харчового	Супи, соуси, вермішель, яйця, плов, картопля, випічка, смажені страви	Супи, соуси, вермішель, яйця, плов, картопля, випічка, смажені страви	Тарілки зі стійким брудом, які зберігалися до миття тривалий час або які потрібно вимити в гігієнічних цілях	Супи, соуси, вермішель, яйця, плов, картопля, випічка, смажені страви	Супи, соуси, вермішель, яйця, плов, картопля, випічка, смажені страви
Ступінь	Середній	Середній	Високий	Середній	Середній
Кількість мийного засобу в комірці В: 25 см <sup>3</sup> / 15 см <sup>3</sup> А: 5 см <sup>3</sup>	A+-B	A+-B	A+-B	A+-B	A+-B
	Миття 65°C	Миття 40°C	Миття 50°C	Визначає рівень забрудненості посуду й автоматично коректує час і температуру миття	Попереднє миття
	Проміжне ополіскування	Миття 65°C	Миття 60°C		Миття 65°C
	Ополіскування гар. водою	Миття 45°C	Ополіскування хол. водою		Ополіскування хол. водою
	Кінець	Ополіскування гар. водою	Ополіскування гар. водою		Проміжне ополіскування
		Сушіння	Сушіння		Ополіскування гар. водою
		Кінець	Кінець		Сушіння
					Кінець
Тривалість програми (хв)	50	113	123	111-179	161
Споживання	1,29	1,43	1,55	1,30-1,95	1,30
Споживання води (л)	10,7	15,4	15	12,3-24,6	20,3

## ГЛАВА 6. УВІМКНЕННЯ МАШИНИ ТА ВИБІР ПРОГРАМИ

### Вибір програми та запуск машини

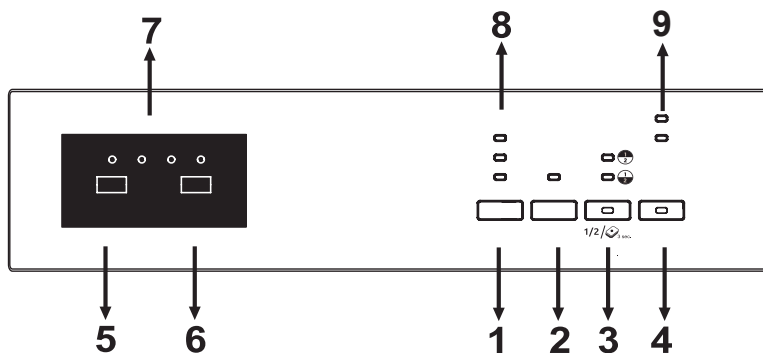

Для ввімкнення машини слід натиснути кнопку живлення (4). Коли машина ввімкнена, світиться індикатор живлення.

Виберіть потрібну програму, натиснувши кнопку вибору програми (5).

Запустіть програму, натиснувши кнопку «Пуск/Пауза» (6). Після цього засвітиться індикатор миття, а на індикаторі залишкового часу (7) відобразиться тривалість миття. Також протягом виконання програми на ньому відображається час, що залишився. Якщо від час виконання програми відчинити дверцята машини, відлік часу виконання програми припиниться, і по черзі відображатиметься номер програми і тривалість програми.

Перебіг виконання програми відображається індикаторами миття, ополіскування, сушіння та закінчення, що розташовані на індикаторі залишкового часу (7). Поки світиться індикатор сушіння, протягом 40–50 хвилин машина не виконує жодні дії.

**ПРИМІТКА.** Натискаючи кнопку половинного завантаження (3), можна обрати один із трьох способів розташування посуду: в обох кошиках, у верхньому кошику чи у нижньому кошику. Цю кнопку слід натискати, доки не засвітиться індикатор (індикатори) кошиків, у яких розміщено посуд. У кошику, миття в якому не виконуватиметься, не має бути жодного посуду.

**ПРИМІТКА:** якщо натиснути й утримувати кнопку половинного завантаження протягом 3 секунд, буде ввімкнено опцію комбінованого мийного засобу — таблетованого засобу, який містить сіль, ополіскувач і додаткові засоби.

**ПРИМІТКА.** Якщо встановити опцію енергозбереження, то наприкінці програми дверцята машини автоматично відчиняться. Система автоматичного відчинення дверцят дозволяє досягнути потрібної якості сушіння при меншій температурі ополіскування та зменшує споживання електроенергії.

**ПРИМІТКА.** Щоб скоротити тривалість миття, оберіть опцію прискореного миття, натискаючи кнопку Extra, доки не засвітиться відповідний індикатор. З цією опцією для миття посуду використовується підвищений тиск, завдяки чому витрачається менше води.

**ПРИМІТКА.** Можна вибрати опцію тихого миття, натискаючи кнопку Extra, доки не засвітиться відповідний індикатор. З цією опцією для миття посуду використовується знижений тиск, воно відбувається більш лагідно й тихо.

**ПРИМІТКА.** Якщо минулого разу під час миття використовувалась додаткова функція, вона залишиться ввімкненою в наступній програмі миття. Щоб скасувати цю опцію у новій вибраній програмі, слід натиснути кнопку Extra (1), затримки (2) чи половинного завантаження (3), доки не згаснуть відповідні індикатори, або вимкнути машину, натиснувши кнопку живлення (4). Якщо в новій вибраній програмі потрібно використовувати додаткову функцію, потрібні функції можна вибрати ще раз.

**ПРИМІТКА.** Щоб увімкнути чи вимкнути функцію захисту від дітей, слід разом натиснути кнопки Extra (1) і половинного завантаження (3) та утримувати їх приблизно 3 секунди. Після її ввімкнення всі індикатори один раз блимнуть, а на індикаторі залишкового часу (7) короткочасно з'явиться напис «CL». Після вимкнення цієї функції всі індикатори й напис «CL» блимне двічі.

**ПРИМІТКА.** Запуск вибраної програми можна затримати на час від 1 до 19 годин, натискаючи перед запуском програми кнопку таймера затримки запуску (2). Для зміни часу затримки слід натиснути кнопку «Пуск/Пауза» і обрати новий час затримки, натискаючи кнопку затримки. Щоб активувати новий час затримки, слід натиснути кнопку «Пуск/Пауза». Щоб скасувати затримку, слід вибрати для неї значення 0, натиснувши кнопку затримки.

**ПРИМІТКА:** Якщо було встановлено час затримки і розпочато виконання програми, то у разі вимкнення машини функцію затримки буде скасовано.

**ПРИМІТКА:** якщо солі для пом'якшення недостатньо, загоряється індикатор браку солі (9); тоді потрібно додати сіль у відповідний відсік.

**ПРИМІТКА:** Коли ополіскувача недостатньо, загоряється індикатор ополіскувача (9); тоді потрібно додати ополіскувач у відповідний відсік.

## ГЛАВА 6. УВІМКНЕННЯ МАШИНИ ТА ВИБІР ПРОГРАМИ

### Зміна програми

Щоб змінити програму під час миття, слід виконати наступні дії.

Натисніть кнопку «Пуск/пауза».

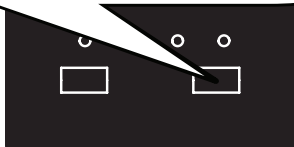

Коли програма зупиниться, виберіть потрібну програму, натиснувши кнопку вибору програми.

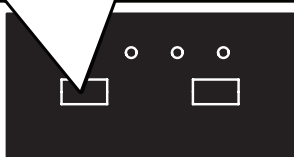

Запустіть нову вибрану програму, натиснувши кнопку живлення «Пуск/Пауза».

Нова програма розпочинається з того місця, в якому закінчилась попередня.

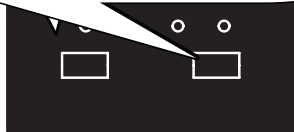

### Скасування програми

Щоб скасувати програму під час миття, слід виконати наступні дії.

Натисніть кнопку «Пуск/пауза» на 3 секунди.

Під час скасування блимає індикатор закінчення. Машина зливає воду приблизно протягом 30 секунд.

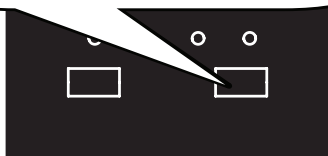

Коли засвітиться індикатор закінчення, програму буде скасовано.

### Вимкнення машини

Вийміть вилку живлення з розетки. Перекрийте водяний кран.

По закінченні програми, коли засвітиться індикатор закінчення, вимкніть машину, натиснувши кнопку живлення.

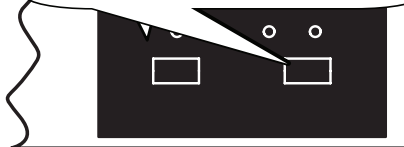

**ПРИМІТКА:** Не відчиняйте дверцята, поки не закінчиться програма.

**ПРИМІТКА:** Наприкінці програми миття можна залишити дверцята машини відчиненими, щоб прискорити висихання посуду.

**ПРИМІТКА:** Якщо під час миття буде відчинено дверцята чи вимкнеться електроенергія, після зачинення дверцят або відновлення електропостачання виконання програми буде продовжено.



## УТИЛІЗАЦІЯ СТАРОЇ МАШИНИ

Цей символ, нанесений на виріб або його пакування, означає, що виріб не можна викидати разом із побутовим сміттям. Його слід здати в відповідний пункт збору електричного та електронного обладнання. Забезпечивши знищення виробу в належний спосіб, ви зробите свій внесок у запобігання негативного впливу на довкілля та здоров'я людини, який відбувається в разі неправильного поводження з відходами. Повторне перероблювання матеріалів допомагає збереженню довкілля. Для одержання більш докладної інформації про повторне перероблювання цього виробу звертайтеся у місцеві органи влади, центр повторної переробки чи в магазин, у якому було придбано виріб.

У поліпропіленовому колбовому фільтрі посудомийної машини міститься біоцидна речовина, яка запобігає розмноженню бактерій. Діюча речовина: піритіон цинку (CAS No: 13463-41-7)





# Service & Support

Visit Our Website  
[sharphomeappliances.com](http://sharphomeappliances.com)

**SHARP**  
Be Original.

Home Appliances



# QW-HS25F443I-DE

Dishwasher

HU Használati utasítás

**SHARP**

Be Original.



# TARTALOMJEGYZÉK

<b>1. FEJEZET: A KÉSZÜLÉK BEMUTATÁSA</b>	
Műszaki jellemzők .....	5
Megfelelőség és teszt adatok .....	5
<b>2. FEJEZET: BIZTONSÁGI INFORMÁCIÓK ÉS AJÁNLÁSOK</b>	
Újrahasznosítás .....	6
Biztonsági információk .....	6
Ajánlások .....	8
Nem elmosható edények .....	8
<b>3. FEJEZET: A KÉSZÜLÉK ÜZEMBE HELYEZÉSE</b>	
A készülék elhelyezése .....	9
Vízbekötés .....	9
Ivóvíz csatlakozás .....	10
Szennyvíz csatlakozás .....	10
Elektromos csatlakozás .....	11
<b>4. FEJEZET: A MOSOGATÓGÉP BETÖLTÉSE</b>	
Edénytartó rács .....	14
A kosár alternatív megtöltése .....	17
<b>5. FEJEZET: PROGRAMOK LEÍRÁSA</b>	
Program elemek .....	19
<b>6. FEJEZET: A KÉSZÜLÉK BEKAPCSOLÁSA ÉS A PROGRAM KIVÁLASZTÁSA</b>	
A program nyomon követése .....	22
Programváltás .....	22
A készülék kikapcsolása .....	22

Tisztelt Vásárlónk! Célunk, hogy várakozásait meghaladó, kiemelkedő minőségű termékeket kínáljunk Önnek. Az Ön készüléke korszerű eljárásokkal készült és gondosan teszteltük minőségét.

A készülék használata előtt olvassa el figyelmesen ezt az útmutatót a biztonságos üzembe helyezésre, használatra és karbantartásra vonatkozó alapvető tudnivalókkal.

A használati útmutató több különböző modellre vonatkozik. Ezért kisebb eltérések előfordulhatnak.

## 1. FEJEZET: A KÉSZÜLÉK BEMUTATÁSA

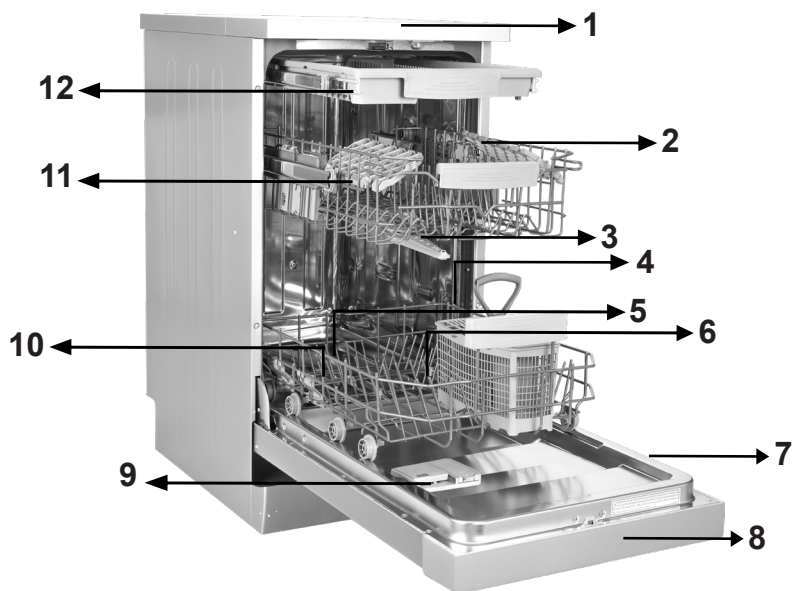

- |                           |                                       |
|---------------------------|---------------------------------------|
| 1. Munkalap               | 7. Adattábla                          |
| 2. Felső edénytartó kosár | 8. Kezelőpanel                        |
| 3. Felső mosogatókar      | 9. Mosogatószer és öblítőszer adagoló |
| 4. Alsó edénytartó kosár  | 10. Só adagoló                        |
| 5. Alsó mosogatókar       | 11. Felső kosár zárja                 |
| 6. Szűrők                 | 12. Felső evőeszköztartó kosár        |

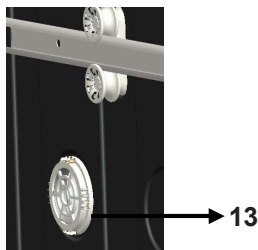

**Turbo szárító egység:** Ez a rendszer jobb szárítási teljesítményt biztosít edényeinek.

## 1. FEJEZET: MŰSZAKI JELLEMZŐK

### Műszaki jellemzők

Kapacitás	10 teríték
Magasság	850 mm
Magasság (munkalap nélkül)	820 mm
Szélesség	450 mm
Mélység	598 mm
Nettó súly	40 kg
Tápfeszültség	220-240 V, 50 Hz
Teljesítményfelvétel	1900 W
Fűtési teljesítmény	1800 W
Szivattyú teljesítménye	100 W
Szennyvíz szivattyú teljesítménye	30 W
Víznyomás	0.03 MPa (0,3 bar) - 1 MPa (10 bar)
Áramerősség	10 A

### A követelményeknek és tesztadatoknak való megfelelés / EK megfelelési nyilatkozat

Ezen termék megfelel minden vonatkozó EU direktívának a megfelelő harmonizált sztenderdek értelmében, mely a CE jelölésre vonatkozik.

Az útmutató elektronikus változatát megtalálja a [www.sharphomeappliances.com](http://www.sharphomeappliances.com) oldalon.

### Újrahasznosítás

- A készülék egyes részei és a csomagolás újrahasznosítható anyagokból készült.
- A műanyag részegységek nemzetközi rövidítésekkel vannak megjelölve: (>PE< , >PS< , >POM< , >PP< , )
- Akartonpapír részek újrahasznosított papírból készültek, újrahasznosításukhoz dobja őket a papírhulladék gyűjtő konténerbe.
- Ezeket az anyagokat ne dobja a szemeteskukába a háztartási szemét közé. Gyűjtse őket szelektíven és ennek megfelelően dobja ki őket.
- A szelektív hulladékgyűjtés módjáról és a hulladékgyűjtő pontokról tájékozódjon a megfelelő helyen.

### Biztonsági információk

#### A készülék átvétele

- Ellenőrizze, hogy a készülék és a csomagolása sérülésmentes. Soha ne indítson el sérült készüléket! Mindenképpen vegye fel a kapcsolatot a hivatalos márkaszervizzel.
- A megjelöltek szerint távolítsa el a csomagolást, a csomagolóanyagokat a szabályoknak megfelelően dobja ki.

#### Az alábbiakra ügyeljen a készülék telepítésekor

- A készülék elhelyezéséhez válasszon egy megfelelő, biztonságos és vízszintes helyet.
- Az útmutatót követve végezze el a készülék telepítését és bekötését.
- A készüléket telepítését és javítását csak a hivatalos márkaszerviz végezheti el.
- Csak eredeti alkatrészek használhatók a készülékkel.
- Telepítés előtt győződjön meg róla, hogy a készülék ki van húzva.
- Ellenőrizze, hogy a beltéri elektromos biztosíték az előírásoknak megfelelően van bekötve.
- Az elektromos csatlakozás minden értékének egyeznie kell a készülék adattábláján feltüntetett értékekkel.
- Különösen ügyeljen rá és mindig győződjön meg róla, hogy a készülék nem áll az elektromos tápkábelén.
- Soha ne használjon hosszabbítót vagy elosztót a készülék csatlakoztatásához. A készülék elhelyezése után a csatlakozó dugónak kényelmesen hozzáférhetőnek kell lennie.
- A megfelelő helyre történt telepítés után az első alkalommal üresen indítsa el a gépet (edénynek nélkül).

#### Napi használat során

- Ezt a készüléket háztartási használatra tervezték. Ne használja más célra. A mosogatógép kereskedelmi használata a garancia elvesztésével jár.
- Ne álljon, vagy üljön, illetve ne helyezzen súlyt a nyitott ajtóra. A készülék felborulhat.



## 2. FEJEZET: BIZTONSÁGI INFORMÁCIÓK ÉS AJÁNLÁSOK

- Soha ne használjon nem mosogatógépekhez készült mosogatószeret vagy öblítőszeret.

Cégünk nem vállal felelősséget az ebből eredő károkért.

- A készülék mosóterében található víz nem ivóvíz. Ne igyon belőle !

- Robbanásveszély miatt ne tegyen a készülék mosóterébe vegyszereket, például oldószereket.

- Mosás előtt ellenőrizze, hogy a műanyag edények hőállóak.

- A készüléket 8 évesnél idősebb gyerekek, vagy csökkent testi, érzékszervi, vagy szellemi képességgel rendelkező személyek, vagy tapasztalat nélküli személyek is használhatják felügyelet mellett, vagy ha a biztonságos használatot elmagyarázták nekik és a készülék használatából eredő veszélyeket megértették. Ne engedje meg a gyermekeknek, hogy játszanak a készülékkel. Gyermekek felügyelet nélkül nem tisztíthatják a készüléket.

- Ne tegyen nem megfelelő, vagy a kosár kapacitását meghaladó nehéz tárgyakat a készülékbe. A SHARP nem vállal felelősséget a belső részekben keletkező kárért.

- Működés közben ne nyissa ki a mosogatógépet. A beépített biztonsági berendezés leállítja a készüléket, ha kinyitják.

- A balesetek elkerülése érdekében ne hagyja nyitva az ajtót.

- A késeket és más éles végű tárgyakat éles végükkel lefelé helyezze az evőeszköz kosárba.

- Ha a tápkábel sérült, ki kell azt cseréltetni a SHARP-pal, vagy a márkaszervizzel.

- Ha az EnergySave opció ki van választva ("Yes" beállítás), a program végén az ajtó kinyílik. Legalább egy percig ne próbálja meg erővel kinyitni a zárt ajtót, mert az automata ajtó mechanizmus megsérülhet. Az ajtónak legalább 30 percig nyitva kell lennie az eredményes száradáshoz (automatikus ajtónyitó rendszerrel rendelkező modellek esetében).

**Figyelmeztetés:** Ne álljon az ajtó elé az automatikus nyitást jelző hangjelzést követően.

## 2. FEJEZET: BIZTONSÁGI INFORMÁCIÓK ÉS AJÁNLÁSOK

### Gyermekai biztonsága érdekében

- A készülék csomagolásának eltávolítása után győződjön meg róla, hogy gyerekek nem férnek hozzá a csomagolóanyaghoz.
- Ne hagyja, hogy a gyerekek játszanak a készülékkel, vagy elindítsák azt.
- Tartsa távol a gyerekeket a mosó- és öblítőszerektől.
- Tartsa távol a gyerekeket a nyitott készüléktől, mivel a készülék belsejében még maradhattak tisztítószer maradványok.
- Ügyeljen rá, hogy a kiselejtezett régi készülék nem jelent semmilyen veszélyt a gyerekekre.

Ismertek olyan esetek, amikor gyerekek beszorultak régi készülékekbe. Az ilyen esetek megelőzése érdekében, törje le a készülék ajtajának zárját, és vágja le az elektromos kábeleket.

### Meghibásodás esetén

- A garancia elvesztésével jár, ha a készüléken bármilyen javítást nem a márkaszerviz munkatársa végez el.
- Minden javítási munka előtt győződjön meg róla, hogy a készüléket kihúzták az elektromos hálózathoz. Kapcsolja le a biztosítékot, vagy húzza ki a készüléket. Ne a kábelnél fogva húzza ki a készüléket. Győződjön meg róla, hogy elzárta a vízcsapot.

### Javaslatok

- Energia- és víztakarékossági okokból távolítsa el az edényekről a nagyobb ételmaradékokat, mielőtt a gépbe helyezné őket. A teljesen megtöltött készüléket indítsa csak el.
- Csak akkor használja az előmosás programot, ha szükséges.
- Az üreges edényeket, pl. tálakat, poharakat és bögréket lefelé fordítva helyezze a készülékbe.
- Nem ajánlott túlterhelni a készüléket, vagy a javasolttól eltérő módon megtölteni.

### Nem elmosható edények:

- Cigaretta hamuval, viasszal, kenőanyaggal, festékkel, vegyi anyagokkal szennyezett edényfélék, fém ötvözetű anyagok.
- Fa, csont, elefántcsont vagy gyöngyház bevonatú fogantyúval rendelkező villák, kanalak és kések; ragasztott tárgyak, súrolószerrel, savas vagy bázikus vegyszerekkel szennyezett edények.
- Nem hőálló műanyag edények, réz vagy ózozott edények.
- Alumínium és ezüst tárgyak (elszíneződhetnek, fakóvá válhatnak).
- Egyes finom üveg típusok, nyomott díszítő mintázattal ellátott porcelán tárgyak, melyek akár az első mosás után is megfakulhatnak; bizonyos kristály termékek, mivel idővel elveszítik átlátszóságukat, nem hőálló ragasztott evőeszközök, ólomkristály poharak, vágódeszkák, szintetikus szálakkal rendelkező tárgyak;
- Nedvszívó tárgyak, például szivacsok vagy konyhai törlőruhák nem moshatók mosogatógépben.

**Figyelmeztetés:** Ügyeljen rá, hogy a jövőben mosogatógépben elmosható edényeket vásároljon.

### 3. FEJEZET: A KÉSZÜLÉK ÜZEMBE HELYEZÉSE

#### A KÉSZÜLÉK ÜZEMBE HELYEZÉSE

##### A készülék elhelyezése

A készülék helyének meghatározásakor válasszon könnyen hozzáférhető helyet, ahol az edényeket egyszerűen be, illetve ki tudja venni a gépből.

Ne helyezze a készüléket olyan helyiségbe, ahol a hőmérséklet  $0^{\circ}\text{C}$  alá csökkenhet. Mielőtt a helyére tenné a készüléket, csomagolja ki a csomagoláson található figyelmeztetéseket betartva.

Helyezze a készüléket vízcsap vagy lefolyó közelébe. A készülék helyének megválasztásakor gondoljon rá, hogy a bekötések később nem bonthatók.

Ne mozgassa a készüléket az ajtajánál, vagy a kezelőpanelnél fogva.

Hagyjon valamennyi szabad helyet a készülék minden oldala mellett, hogy tisztításkor tudja előre-hátra mozgatni.

Ügyeljen rá, hogy a víz- és a szennyvízcső ne nyomódjon össze a készülék elhelyezésekor. Győződjön meg arról is, hogy a gép nem áll az elektromos vezetéken.

Az állítható lábak segítség állítsa be a készüléket vízszintes, stabil helyzetbe.

A készülék megfelelő elhelyezése esetén biztosított az ajtó problémamentes nyitása és zárása. Ha a készülék ajtaja nem záródik megfelelően, ellenőrizze, hogy a gép stabilan áll a padlón. Ha nem, a lábak beállításával gondoskodjon a stabil pozícióról.

##### Vízbekötés

Az épület vízvezeték rendszerének alkalmasnak kell lennie a mosogatógép telepítésére. Javasoljuk, hogy szereljen fel szűrőt az épületbe bejövő vízvezetékre. Ezzel megakadályozhatja, hogy a készülék megsérüljön a vízvezetékben esetlegesen előforduló szennyeződésektől (homok, agyag, rozsdá stb.). Így megelőzheti a mosás után kialakuló lerakódásokat és az elszíneződést is.

### 3. FEJEZET: A KÉSZÜLÉK ÜZEMBE HELYEZÉSE

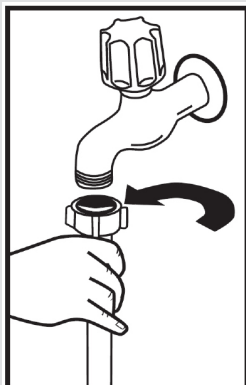

#### Ivóvíz csatlakozás

Ne használja régi készüléke befolyócsövét. Használja helyette a géphez mellékelt új csövet. Ha egy új vagy hosszú ideig nem használt vízcsaphoz köti a készüléket, a tényleges bekötés előtt egy ideig folyassa a csapból a vizet. A vízbevezető csövet közvetlenül a vízcsapra csatlakoztassa. A vízcsapás nyomásának minimum 0,03 MPa és maximum 1 Mpa kell lennie. Ha a víznyomás 1 MPa feletti, egy nyomáscsökkentő szelepet **kell** beszerezni a csap és a készülék közé.

A csatlakoztatások és bekötések elvégzése után nyissa meg teljesen a csapot, és ellenőrizze, hogy nincs vízszivárgás. Biztonsági okokból javasoljuk, hogy zárja el a vízcsapot, ha hosszabb ideig nem fogja használni a készüléket.

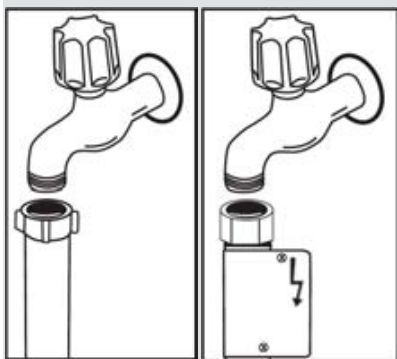

**MEGJEGYZÉS:** Néhány modellben Aquastop kifolyó található. Aquastop használata esetén veszélyes nyomás alakulhat ki. Ne vágja el az Aquastop kifolyót. Ügyeljen rá, hogy a cső ne törjön meg, vagy csavarodjon el.

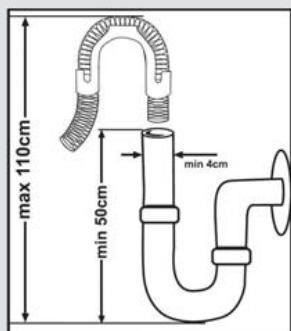

#### Szennyvíz csatlakozás

A szennyvíz leeresztő cső csatlakoztatható közvetlenül a szennyvíz hálózathoz, vagy egy szifon csatlakozásához.

Egy speciális hajlított cső (ha rendelkezésre áll) használatával a vizet közvetlenül a mosogatóba lehet leengedni, a hajlított csövet a mosogató szélére akasztva. Ennek a csatlakozásnak a padlótól minimum 50 cm-re és maximum 110 cm-re kell esnie.

### 3. FEJEZET: A KÉSZÜLÉK ÜZEMBE HELYEZÉSE

**Figyelmeztetés:** Ha 4 méternél hosszabb kifolyócsövet használnak, az edények szennyezettek maradhatnak. Ebben az esetben vállalatunk nem vállal felelősséget.

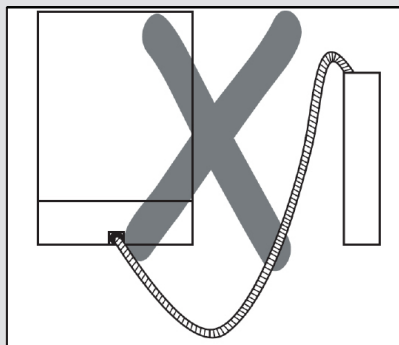
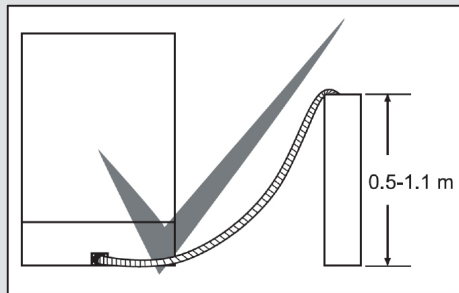

#### Elektromos csatlakozás

A készülék földelt csatlakozódugóját megfelelő feszültséget és áramerősséget biztosító földelt aljzatba kell dugni. Ha nem rendelkezik földelt csatlakozóval, egy szakképzett villanyszerelő megbízásával alakítson ki megfelelő földelést. Ha földelés nélkül használja a készüléket, vállalatunk nem vállal felelősséget az ebből eredő kárért.

A beltéri biztosítéknak 10-16 A kell lennie. Készüléke 220-240 V-on történő működésre van beállítva. Ha a hálózati feszültség lakóhelyén 110 V, csatlakoztasson egy 110/220 V-os és egy 3000 W-os transzformátort.

A készülék elhelyezése előtt ne csatlakoztassa azt az elektromos hálózathoz. Mindig a készülékhez mellékelt szigetelt csatlakozót használja. Alacsony feszültségen történő működtetés a tisztítási minőség visszaesését okozza.

A készülék elektromos tápkábelét csak a hivatalos márkaszerviz vagy egy szakképzett villanyszerelő cserélheti ki. A nem szakszerű csere balesetet okozhat. Biztonsági okokból javasoljuk, hogy húzza ki a tápcsatlakozót, ha hosszabb ideig nem fogja használni a készüléket.

Az elektromos áramütés elkerülése érdekében nedves kézzel ne húzza ki a csatlakozót. A készülék csatlakozójának kihúzásakor mindig a dugót húzza. Soha se húzza a kábelnél fogva.

### 3. FEJEZET: A KÉSZÜLÉK ÜZEMBE HELYEZÉSE

#### Készülék pult alá történő beépítése

Ha a konyhapult alatt szeretné elhelyezni a készüléket, ellenőrizze, hogy elegendő hely van a beépítéshez a pult alatt, illetve az elektromos hálózat és a vízvezeték erre alkalmas. **1** Ha úgy dönt, hogy a készüléket beépíti, távolítsa el az ábrán látható módon a munkalapot. **2**

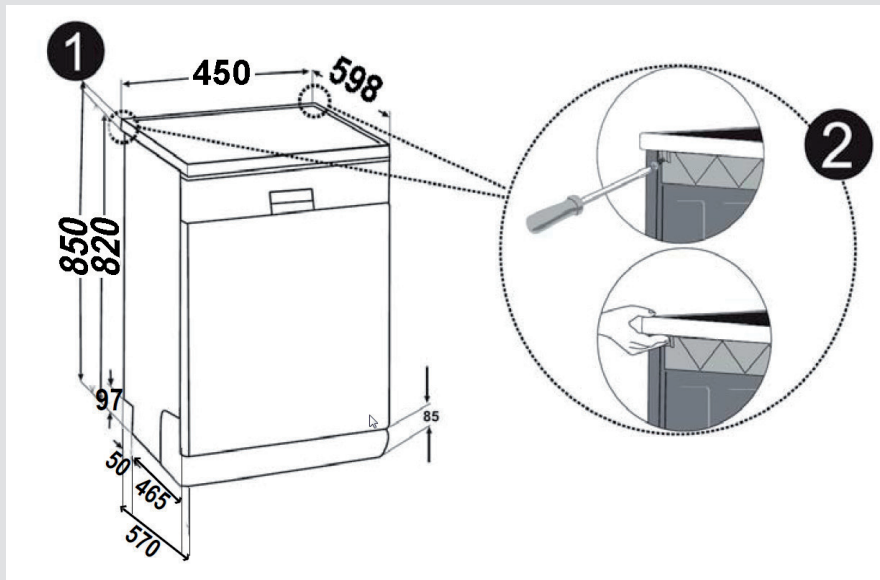

**Figyelmeztetés:** A felületnek, ami alá a munkalap nélküli készüléket helyezi, kellően stabilnak kell lennie.

A munkalap eltávolításához csavarja ki a készülék hátulján található, a munkalapot tartó csavarokat; majd nyomja el előlről hátrafelé az előlapot 1 cm-rel és emelje fel.

### 3. FEJEZET: A KÉSZÜLÉK ÜZEMBE HELYEZÉSE

Állítsa be a gép lábát a padló lejtésének megfelelően. **3** A pult alá betolva illessze helyére a készüléket. Ügyeljen rá, hogy a csöveket ne törje meg, vagy csavarja meg. **4**

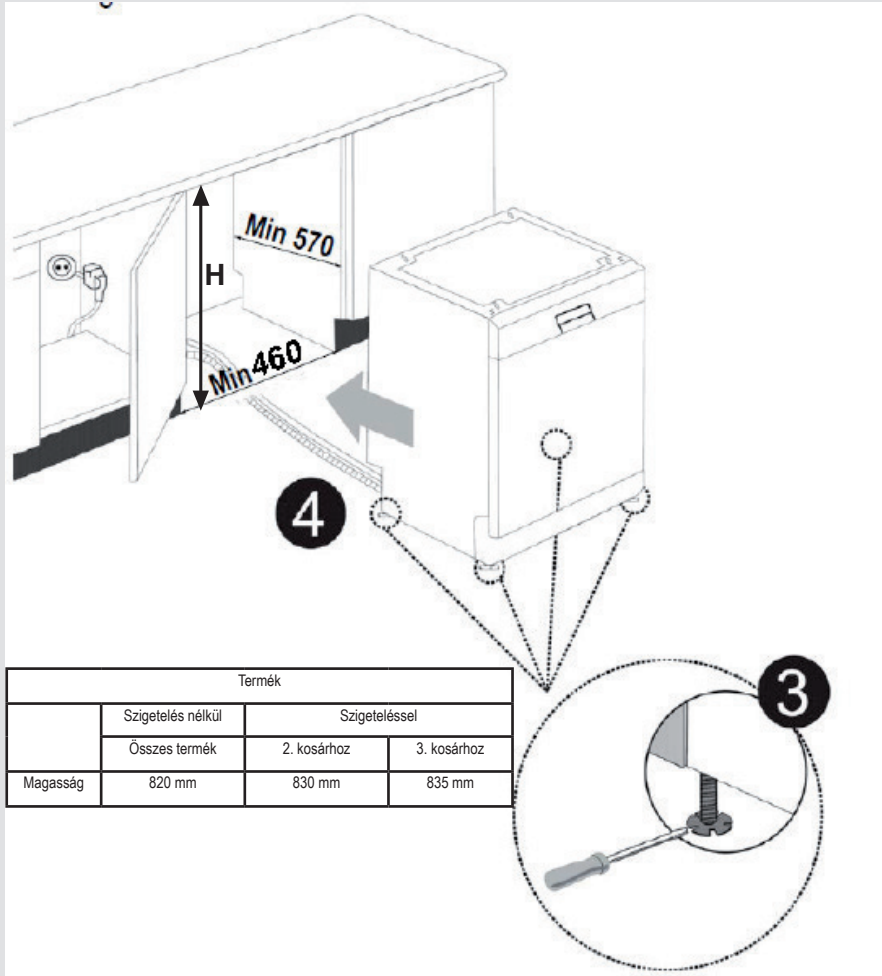

**Figyelmeztetés:** A munkalap eltávolítása után a készüléket az ábrán jelzett méretű helyre kell helyezni.

## 4. FEJEZET: A MOSOGATÓGÉP BETÖLTÉSE

### A MOSOGATÓGÉP BETÖLTÉSE

Megfelelően helyezze be az edényeket a gépbe.

A készülék két külön edénytartó kosárral rendelkezik. Az alsó kosár a kerek és mély edényeknek való.

A felső kosár a vékony és keskeny edényeknek. A legjobb eredmény érdekében használja az evőeszköz kosarat. Az esetleges sérülések elkerülése érdekében a hosszú nyelű vagy hegyes végződésű késeket az éles részükkel lefelé nézve vagy vízszintesen tegye a kosárba.

**Figyelmeztetés:** Az edényeket úgy helyezze el a készülékbe, hogy azok ne akadályozzák a felső és az alsó mosogatókarok forgását.

### LÁGY ÉRINTÉS

#### Felső kosár

##### Állítható magasságú állvány

Az állványokat úgy terveztük, hogy megnöveljék a felső kosár kapacitását. Az állványokra poharakat és csészéket helyezhet.

Az állványok magassága állítható. Ennek köszönhetően az állványok alatt különböző méretű poharakat helyezhet el.

A kosáron található magasságbeállító műanyag elemeknek köszönhetően az állványokat 2 különböző magasságra állíthatja be. Az állványra fektetve hosszabb villákat, késeket, és kanalakat is elhelyezhet a gépben anélkül, hogy akadályozná a szórókarok forgását.

A lágy érintés funkció az állványokon a vékony szárú poharak elhelyezésére szolgál.

A borospoharat a képen látható módon kell elhelyezni a területen.

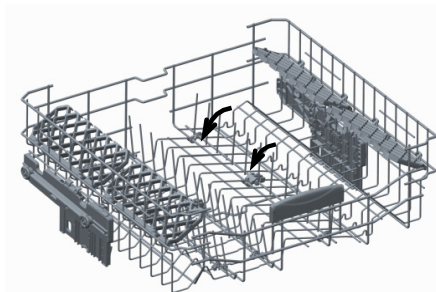
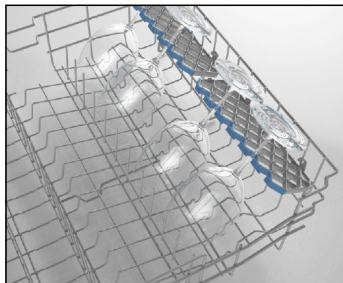

#### Elfordítható tuskék

A felső kosár elfordítható tuskái révén az olyan nagyobb edényeket, mint serpenyő vagy fazék egyszerűbben elhelyezheti a gépben. Ha szükséges, az egyes részek külön is elfordíthatók, vagy akár együtt és így nagyobb helyet kap. Az elforgatható tuskéket felfelé fordíthatja, vagy le-hajthatja.



## 4. FEJEZET: A MOSOGATÓGÉP BETÖLTÉSE

### A teli felső kosár magasságának beállítása

A készülék felső kosarát úgy tervezték, hogy magassága állítható lefelé és felfelé. Így szükség szerint a készülékben anélkül teremthet több helyet lefelé vagy felfelé, hogy kivenné a teli kosarat. Gyári alapbeállításban a készülék kosara a felső állásban van. A kosár megemeléséhez fogja meg azt mindkét oldalon és húzza felfelé. A kosár leengedéséhez fogja meg újból mindkét oldalon és engedje el. A kosár beállítása után ellenőrizze, hogy mindkét fele azonos magasságban van. (fel vagy le)

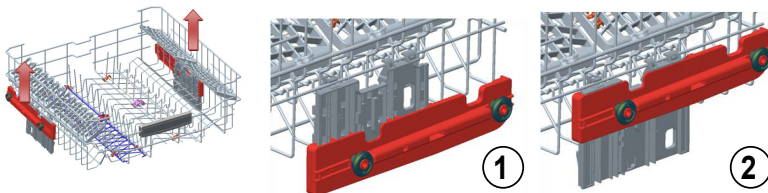

### Alsó edénytartó kosár

#### Elfordítható tartótűkék

Az alsó kosárban található elfordítható tartótűkék révén az olyan nagyobb edényeket is, mint például egy serpenyő vagy fazék egyszerűbben elhelyezheti a gépben. Ha szükséges, az egyes tartók külön is elfordíthatók, de akár együtt az összes is, nagyobb helyet biztosítva ezáltal. Az elforgatható tartótűkékét használhatja felfelé fordítva és lehajtva is.

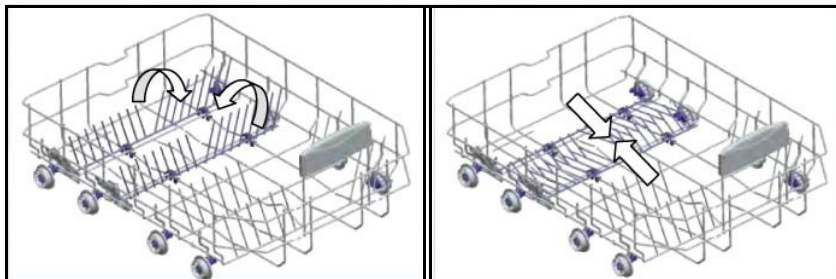

## 4. FEJEZET: A MOSOGATÓGÉP BETÖLTÉSE

### Felső evőeszköztartó kosár

A felső evőeszköztartó kosarat villák, kanalak, kések, hosszú kanalak és kisebb eszközök elhelyezésére tervezték.

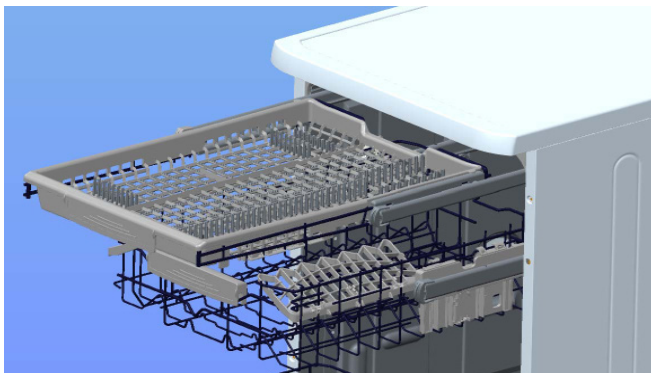

Mivel egyszerűen kiemelhető a készülékből, lehetővé teszi, hogy mosogatás után a kosárral együtt könnyen kivége az edényeket is.

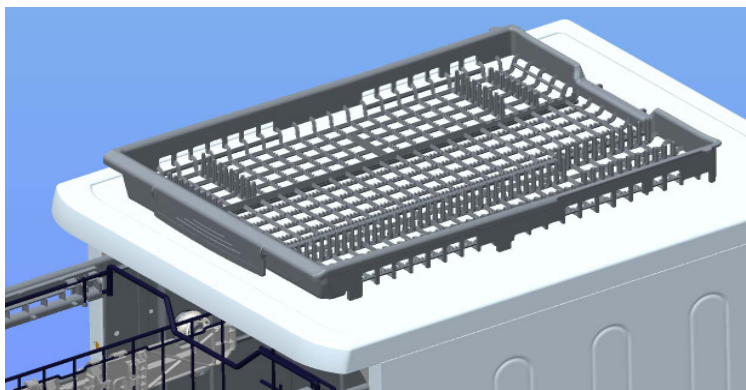

**Figyelmeztetés:** A késeket és más éles tárgyakat fektetve, vízszintesen helyezze az evőeszköz kosárba.

## 4. FEJEZET: A MOSOGATÓGÉP BETÖLTÉSE

Alternatív feltöltési módok  
Alsó edénytartó kosár



Felső kosár

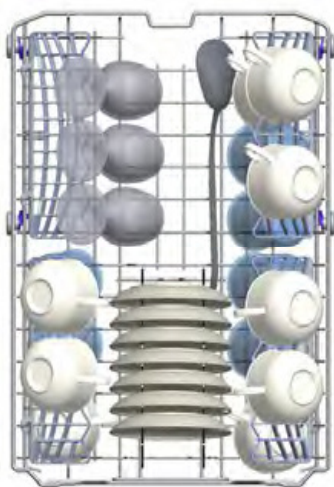

## 4. FEJEZET: A MOSOGATÓGÉP BETÖLTÉSE

### Hibás edény elrendezés

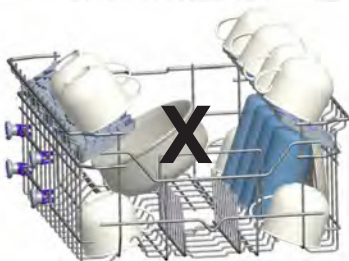
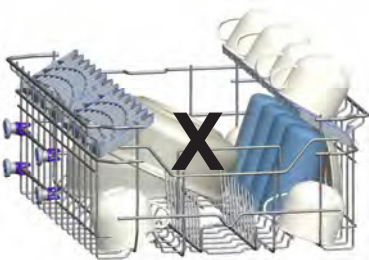
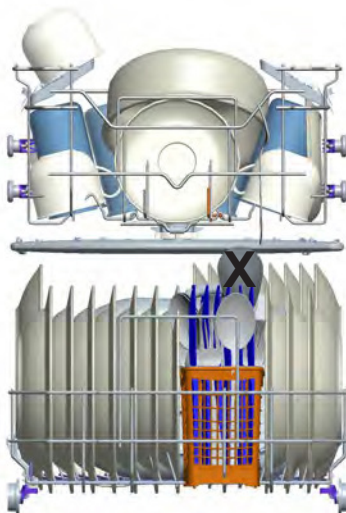

### Fontos megjegyzés teszttintézeteknek

Teljesítmény tesztek részletes adataiért, kérjük, írjanak az alábbi címre: "dishwasher@standardtest.info". Az emailben írják meg a modell nevét és a készülék ajtaján megtalálható sorozatszámot (20 számjegy).

## 6. FEJEZET: PROGRAMOK LEÍRÁSA

### Pontos do programa

Program szám	1	2	3	4 (Referencia)
Program neve	Előmosogatás	Mini 14' (Jet mosás)	Gyors 30'	Eco
Hőfok	Nincs melegítés		40°C	50°C
Ételmaradék jellege	Előmosogatás a maradékok szennyezett edényekről történő leöblítéséhez és fellazításához, ha néhány napig a gépben fognak állni.	Előmosogatás a maradékok leöblítéséhez és fellazításához miközben teljes töltetre vár a gép. Ezután válasszon egy programot.	kávé, tej, tea, felvágottak, zöldségek, nem tartották sokáig a készülékben	kávé, tej, tea, felvágottak, zöldségek, nem tartották sokáig a készülékben
Szennyezettség foka	-	alacsony	alacsony	Közepes
Mosogatószer mennyisége B: 25 cm <sup>3</sup> / 15 cm <sup>3</sup> A: 5 cm <sup>3</sup>	-	A+B	B	A+B
	Előmosogatás	Fő mosogatás	40°C-os mosogatás	Előmosogatás
	Vége	Meleg öblítés	Hideg öblítés	50°C-os mosogatás
		Vége	Meleg öblítés	Meleg öblítés
			Vége	Szárítás
				Vége
Program hossza (perc)	15	14	30	185
Elektromos fogyasztás (kW óra)	0,02	0,34	0,74	0,65
Vízfogyasztás (liter)	4,2	6,6	10,9	9,0

**FIGYELMEZTETÉS:** A rövid programokban nincs szárítási szakasz. A fent leírt értékeket laboratóriumi körülmények között érték el az érvényes szabványok szerint. Ezek az értékek változhatnak a használt terméktől és környezettől (hálózati feszültség, víznyomás, a víz bemeneti hőmérséklete és a környezet hőmérséklete) függően.

## 5. FEJEZET: PROGRAMOK LEÍRÁSA

### Pontos do programa

Program száma	5	6	7	8	9
Program neve	Expressz 50 perc	Kettős mosogatás	Higiénia	Automata intenzív 60°C - 70°C	Gőzmosás
Hőfok	65°C	60°C	70°C	65°C	65°C
Ételmaradék jellege	Levesek, szószok, tészták, tojás, pilaf, burgonya, sütőben sült ételek, olajban sült ételek	Levesek, szószok, tészták, tojás, pilaf, burgonya, sütőben sült ételek, olajban sült ételek	Hosszú ideje várakozó, erősen szennyezett edények, vagy higiéniai mosogatást igénylő edények	Levesek, szószok, tészták, tojás, pilaf, burgonya, sütőben sült ételek, olajban sült ételek	Levesek, szószok, tészták, tojás, pilaf, burgonya, sütőben sült ételek, olajban sült ételek
Szennyezettség foka	Közepes	Közepes	Magas	Közepes	Közepes
Mosogatószer mennyisége B: 25 cm <sup>3</sup> / 15 cm <sup>3</sup> A: 5 cm <sup>3</sup>	A+-B	A+-B	A+-B	A+-B	A+-B
	65°C-os mosogatás	40°C-os mosogatás	50°C-os mosogatás	Az edények	Előmosogatás
	Köztes öblítés	65°C moso- gatás	60°C moso- gatás		65°C-os mosogatás
	Meleg öblítés	45°C moso- gatás	Hideg öblítés		Hideg öblítés
	Vége	Meleg öblítés	Meleg öblítés		Köztes öblítés
		Szárítás	Szárítás		Meleg öblítés
		Vége	Vége		Szárítás
					Vége
Program hossza (perc)	50	113	123	111-179	161
Elektromos fogyasztás (kW óra)	1,29	1,43	1,55	1,30-1,95	1,30
Vízfogyasztás (liter)	10,7	15,4	15	12,3-24,6	20,3

## 6. FEJEZET: A KÉSZÜLÉK BEKAPCSOLÁSA ÉS A PROGRAM KIVÁLASZTÁSA

### A program kiválasztása és a gép elindítása

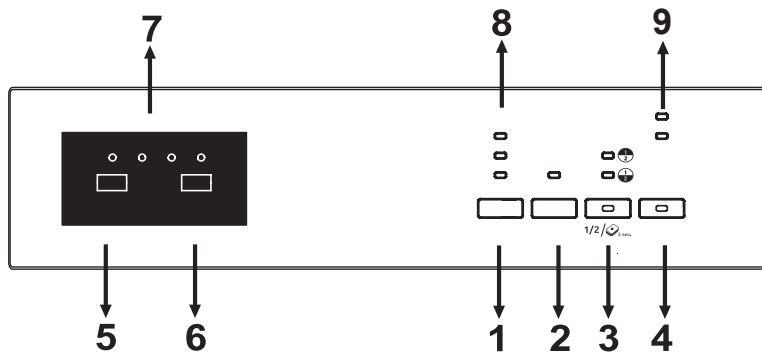

A Ki/bekapcsolás gombbal (4) áram alá helyezi a készüléket. A bekapcsolást jelző lámpa mindaddig világít, amíg a gép be van kapcsolva.

A Program gombbal (5) válassza ki a megfelelő programot.

Nyomja meg a Start/Szünet gombot (6) a program elindításához. Ezt követően a mosogatás kijelző fénye világítani kezd és a hátralévő idő kijelző (7) a program időtartamát mutatja. A program közben a hátralévő időt mutatja. Ha egy program közben kinyitja a gép ajtaját, a program időtartama megáll, és a kijelző felváltva a program száma és a program időtartama látható.

A program előrehaladását nyomon követheti a hátralévő idő kijelzőn (7) lévő mosogatás, öblítés, szárítás, vége lámpák segítségével. A készülék körülbelül 40-50 percre elcsendesedik, amíg a szárítás lámpa világít.

**FONTOS:** A feltöltet gomb megnyomásával (3) három féle mosogatás közül választhat: az alsó kosár, a felső kosár és mindkét kosár edényeinek elmosása. Nyomja meg annyiszor, amíg az elmosogatni kívánt edényeket tartalmazó kosár lámpája nem világít. A kosárban ne legyenek olyan edények, amiket nem kíván elmosni.

**FONTOS:** Tartsa 3 másodpercig lenyomva a Feltöltet gombot a Tableta funkció bekapcsolásához, ha olyan mosogatószert használ, ami sötét, öblítőszert és egyéb funkciókat is tartalmaz.

**FONTOS:** Választhatja az energiatakarékos funkciót, ami aktiválja az ajtónyitó rendszert a program végén. Az automatikus ajtónyitó rendszer biztosítja a szükséges szárítási teljesítményt alacsony öblítési hőmérsékleten és csökkentett energiafogyasztást.

**FONTOS:** A mosogatás időtartamának csökkentéséhez kiválaszthatja az Extra gyors funkciót: nyomja meg az Extra gombot, amíg a kijelzője világítani nem kezd. Ez a funkció az edényeket nagyobb nyomással mossa el és gazdaságosabb vízhasználatot eredményez.

**FONTOS:** Ha az Extra gombbal bekapcsolják az Extra csendes funkciót, akkor a készülék az edényeket kisebb nyomással mossa el, finomabban és csendesebb módon.

**FONTOS:** Ha valamelyik kiegészítő funkciót használta a legutóbbi mosogatási program során, ez a funkció aktív marad a következő program mellett is. Ha ezt a funkciót törölni szeretné az újonnan kiválasztott mosogatási program esetében, nyomja meg az Extra (1), a Késleltetett (2) vagy a Feltöltet gombot (3), amíg az adott funkció lámpája ki nem alszik vagy kapcsolja ki a készüléket a Ki/bekapcsolás gombbal (4). Ha egy kiegészítő funkciót szeretne használni az újonnan kiválasztott programmal, válassza ki a kívánt funkciót.

**FONTOS:** A gyermekzár funkció bekapcsolásához/kikapcsolásához tartsa egyszerre lenyomva 3 másodpercig az "Extra" (1) és a "Feltöltet" (3) gombokat. Ha a funkciót bekapcsolták, az összes led fénye egyszer felviláglik és a Hátralévő idő kijelzőn (7) a "CL" jelzés látható. Ha a funkciót kikapcsolták, az összes fényjelzés és a "CL" jelzés kétszer felviláglik.

**FONTOS:** A programokat 1-2...19 órával késleltetve is elindíthatja. Ehhez a program indulása előtt nyomja meg a késleltetés gombot (2). A késleltetés idejének megváltoztatásához először nyomja meg a Start/Szünet gombot, majd a késleltetés gombbal válassza ki a késleltetés új idejét. Az új késleltetési idő aktiválásához nyomja meg a Start/Szünet gombot. A késleltetés törlesztéséhez a késleltetés gombbal 0 órára kell állítania a késleltetés idejét.

**FONTOS:** Ha a felhasználó kikapcsolja a készüléket miután kiválasztotta a késleltetés idejét és a program elindult, akkor a késleltetés ideje törlődik.

**FONTOS:** Ha kevés a vízlágyító só a készülékben, a só hiányra figyelmeztető jelzés (9) világítani kezd. Töltse fel a sóadagolót.

**Megjegyzés:** Ha az öblítőszert nem elegendő, az öblítőszert hiányára figyelmeztető jelzés (9) világítani kezd. Töltse fel az öblítőszert adagolót.

## 6. FEJEZET: A KÉSZÜLÉK BEKAPCSOLÁSA ÉS A PROGRAM KIVÁLASZTÁSA

### Programváltás

Ha mosogatás közben szeretné megváltoztatni a programot.

Nyomja meg az Start/Szünet gombot.

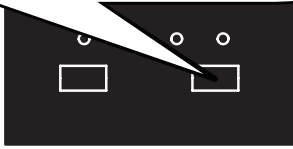

Miután a program leállt, válassza ki a kívánt programot a programválasztó gombbal.

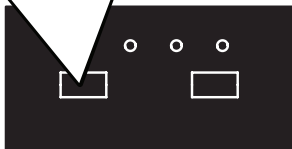

A Start/Szünet gombbal indítsa el az újonnan kiválasztott programot.

Az elindított új program a régi program folyamatát viszi tovább.

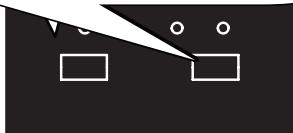

### Program törlése

Ha törölni szeretne egy programot mosogatás közben

Tartsa 3 másodpercig lenyomva a Start/Szünet gombot.

Törlés közben a befejezést jelző fény villog. A készülék 30 másodperc alatt leengedi a benne található vizet.

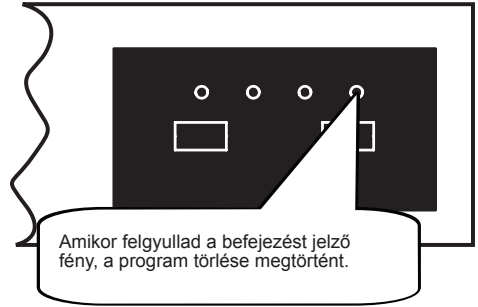
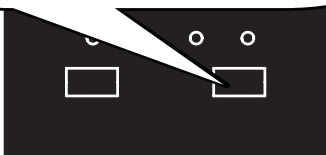

Amikor felgyullad a befejezést jelző fény, a program törlése megtörtént.

### A készülék kikapcsolása

Húzza ki a tápcsatlakozót a konnektorból. Zárja el a vízcsapot.

Kapcsolja ki a készüléket a Ki/Bekapcsoló gombbal, ha a program befejeződött és világít a befejezést jelző fény.

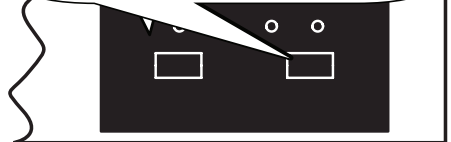

**FONTOS:** Ne nyissa ki az ajtót a program lejártá előtt.

**FONTOS:** A mosogatási program végén hagyja félig nyitva az ajtót, a száradási folyamat felgyorsításához

**FONTOS:** Ha mosogatás közben a készülék ajtaját kinyitják, vagy megszűnik a tápellátás, a program folytatódni fog, ha az ajtót visszacsukják vagy visszatér az áramellátás.



## A RÉGI KÉSZÜLÉK KISELEJTEZÉSE

Ez a szimbólum a készüléken vagy a csomagoláson azt jelenti, hogy a termék nem kezelhető háztartási hulladékként. Ehelyett az elektromos és elektronikus berendezéseket újrahasznosító hulladékgyűjtő helyre kell szállítani. Az újrahasznosítás révén Ön is hozzájárul a környezetre és az emberi egészségre gyakorolt esetleges negatív következmények elkerüléséhez. A termék megfelelő megsemmisítésének biztosításával elkerülhetők a helytelen hulladékkezelésből eredő veszélyek. Az anyagok újrahasznosítása segíti a természeti erőforrások megőrzését. A termék újrahasznosításával kapcsolatos bővebb információért kérjük, vegye fel a kapcsolatot a helyi hatóságokkal, újrahasznosító központtal, vagy az üzlettel, ahol a terméket vásárolta.

Erilica suđa sadrži biocidni proizvod u filtru za taloženje nečistoća kako bi se spriječio rast bakterijaDjelatna tvar: cink pirition (CAS br.: 13463-41-7)





# Service & Support

Visit Our Website  
[sharphomeappliances.com](http://sharphomeappliances.com)

**SHARP**

Be Original.

52263086 R36