



QW-HS24F472I-EU

Dishwasher

LV Lietotāja rokasgrāmata

LT Naudojimo instrukcija

ET Kasutusjuhend

SL Uporabniški priročnik

SHARP

Be Original.

Home Appliances



QW-HS24F472I-EU

Dishwasher

LV Lietotāja rokasgrāmata

SHARP

Be Original.

SATURA RĀDĪTĀJS

1. NODAĻA. IZSTRĀDĀJUMA APRAKSTS	
Tehniskās specifikācijas	5
Atbilstība standartiem un testu dati	5
2. NODAĻA. DROŠĪBAS INFORMĀCIJA UN IETEIKUMI	
Pārstrāde	6
Drošības informācija	6
Ieteikumi	8
Priekšmeti un vielas, kas nav piemērotas mazgāšanai	8
3. NODAĻA. MAŠĪNAS UZSTĀDĪŠANA	
Mašīnas novietojums	9
Ūdens ieplūdes šjūtene	9
Ūdens izplūdes šjūtene	10
Elektriskie savienojumi	11
4. NODAĻA. TRAUKU MAZGĀJAMĀS MAŠĪNAS PIEPILDĪŠANA	
Šķīrņu plaukts	14
Cita veida grozu piepildīšana	16
5. NODAĻA. PROGRAMMU APRAKSTS	
Programmas vienumi	18
6. NODAĻA. MAŠĪNAS IESLĒGŠANA UN PROGRAMMAS ATLASE	
Programmas maiņa	21
Programmas atcelšana	21
Mašīnas izslēgšana	21

Cienījamais lietotāj! Mūsu mērķis ir nodrošināt augstas kvalitātes izstrādājumus, kas pārsniedz jūsu vēlmes. Ierīce ir izgatavota modernā ražotnē, un tās kvalitāte ir rūpīgi pārbaudīta.

Pirms ierīces lietošanas uzmanīgi izlasiet šo rokasgrāmatu, kas ietver pamatinformāciju par drošu uzstādīšanu, apkopi un lietošanu.

Lietotāja rokasgrāmata attiecas uz dažādiem modeļiem. Var būt atšķirības.

1. NODAĻA. IZSTRĀDĀJUMA APRAKSTS

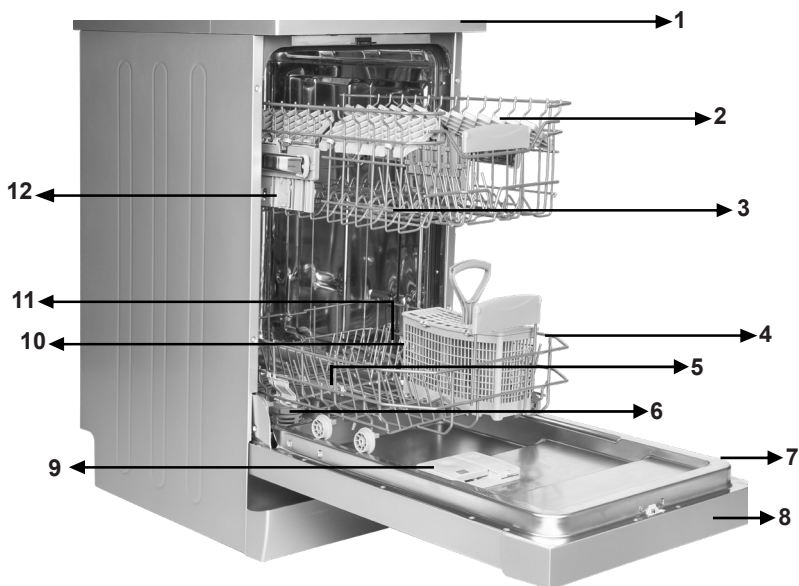

1. Darbvirsma
2. Augšējais grozs ar režģiem
3. Augšējais smidzinātājs
4. Apakšējais grozs
5. Apakšējais smidzinātājs
6. Filtri

7. Datu plāksnīte
8. Vadības panelis
9. Mazgāšanas līdzekļa un skalošanas palīg līdzekļa dozators
10. Galda piederumu grozs
11. Sāls dozators
12. Augšējā groza slīdes fiksators



- **13 Turbo žāvēšanas ierīce** Šī sistēma nodrošina efektīvāku trauku žāvēšanas sniegumu..

1. NODAĻA. TEHNISKĀS SPECIFIKĀCIJAS

Tehniskās specifikācijas

Ietilpība	10 novietojuma iestatījumi
Augstums	850 mm
Augstums (bez darba virsmas)	820 mm
Platums	450 mm
Dziļums	598 mm
Neto svars	40 kg
Strāvas pievads	220–240 V, 50 Hz
Kopējā jauda	1900 W
Sildīšanas jauda	1800 W
Sūkņa jauda	100 W
Notecināšanas sūkņa jauda	30 W
Ūdens padeves spiediens	0,03 MPa (0,3 bāri)-1 MPa (10 bāri)
Strāva	10 A

Atbilstība standartiem un testa datiem/ES atbilstības deklarācijai

Šis produkts atbilst visām piemērojamo ES direktīvu prasībām, kurās noteikti atbilstoši harmonizētie standarti, saskaņā ar kuriem tiek nodrošināts CE marķējums.

Šīs rokasgrāmatas elektroniskā versija ir pieejama vietnē

www.sharphomeappliances.com.

2. NODAĻA. DROŠĪBAS INFORMĀCIJA UN IETEIKUMI

Pārstrāde

- Noteikti komponenti un mašīnas iepakojums ir izstrādāts no pārstrādājamiem materiāliem.
- Plastmasas detaļas tiek marķētas ar starptautiskajām abreviatūrām: (>PE< , >PS< , >POM< , >PP< ,)
- Kartona daļas ir izgatavotas no pārstrādāta papīra, kas ir jāizmet pārstrādājamā papīra savākšanas tvertnēs.
- Šādi materiāli nav piemēroti izmešanai atkritumu tvertnēs. Tā vietā tie ir jānogādā pārstrādes centrā.
- Lai saņemtu informāciju par likvidēšanas metodēm un vietām, sazinieties ar attiecīgo centru.

Drošības informācija

Saņemot mašīnu

- Pārbaudiet, vai mašīnai un tās iepakojumam nav bojājumu. Nekādā gadījumā nedarbiniet bojātu mašīnu. Noteikti sazinieties ar pilnvarota servisa centra pārstāvi.
- Atveriet iepakojuma materiālus, kā norādīts, un likvidējiet tos atbilstoši noteikumiem.

Vietas, kurām mašīnas uzstādīšanas laikā jāpievērš uzmanība

- Mašīnas uzstādīšanai izvēlieties piemērotu, drošu un līdzenu vietu.
- Veiciet mašīnas uzstādīšanu un pievienošanu, ievērojot norādījumus.
- Šīs mašīnas uzstādīšanu un remontu var veikt tikai pilnvarota servisa centra darbinieks.
- Mašīnai drīkst lietot tikai oriģinālās rezerves daļas.
- Pirms uzstādīšanas pārlicinieties, vai mašīna ir atvienota no strāvas padeves avota.
- Pārbaudiet, vai iekšstelpu strāvas drošinātāju sistēma ir pievienota atbilstoši noteikumiem.
- Visiem elektriskajiem savienojumiem ir jāatbilst vērtībām uz tehnisko datu plāksnes.
- Pievēršiet īpašu uzmanību un pārlicinieties, vai mašīna nav novietota uz strāvas vada.
- Savienojuma izveidei nedrīkst lietot pagarinātāju un sadalītāju. Pēc mašīnas uzstādīšanas kontaktdakšai ir jābūt ērti pieejamai.
- Pēc mašīnas uzstādīšanas piemērotā vietā pirmo reizi palaidiet to bez trauciem.

Ikdienas lietošana

- Šī mašīna ir paredzēta lietošanai mājās apstākļos. Nelietojiet to citiem mērķiem. Komerciāli lietojot trauku mazgājamo mašīnu, garantija nebūs spēkā.
- Nekāpiet uz trauku mazgājamās mašīnas, nesēdīet uz tās un nenovietojiet varu, kad durvis ir atvērtas. Tā var apgāzties.

2. NODAĻA. DROŠĪBAS INFORMĀCIJA UN IETEIKUMI

- Nedrīkst lietot mazgāšanas līdzekļus un skalošanas līdzekļus, kas nav paredzēti lietošanai trauku mazgājamajā mašīnā. Mūsu uzņēmums neuzņemas par to atbildību.
- Trauku mazgājamās mašīnas mazgāšanas nodaļījumā esošais ūdens nav dzerams. Nedzeriet to.
- Eksplozijas bīstamības dēļ neievietojiet nevienu ķīmisko šķīdinātāju, piemēram, šķīdumu mašīnas mazgāšanas nodaļījumā.
- Pirms mazgāšanas pārbaudiet, vai plastmasas detaļas ir karstumizturīgas.
- Bērni, kuri ir jaunāki par 8 gadiem, un cilvēki ar fiziskiem, kustību vai garīgiem traucējumiem vai cilvēki bez pieredzes un zināšanām šo ierīci drīkst lietot tikai citu personu uzraudzībā vai tad, ja ir sniegti norādījumi par drošu ierīces lietošanu un tie izprot saistīto apdraudējumu. Bērni nedrīkst spēlēties ar iekārtu. Tīrīšanu un tehnisko apkopi nedrīkst veikt bērni bez uzraudzības.
- Mašīnā neievietojiet neatbilstošus un pārāk smagus priekšmetus, kuri pārsniedz groza ietilpību. SHARP neuzņemas atbildību par iekšējo detaļu bojājumiem.
- Trauku mazgājamo mašīnu nedrīkst atvērt, kad tā darbojas. Drošības ierīce garantē, ka mašīna pārtrauc darboties, kad tā tiek atvērta.
- Neatstājiet durvis atvērtas, lai izvairītos no bojājumiem.
- Nažus un citus asus priekšmetus ievietojiet galda piederumu teknē ar asmeni uz leju.
- Ja strāvas vads ir bojāts, tas jānomaina pie SHARP vai servisa pārstāvja.
- Ja opcijai EnergySave ir atlasīts "Yes" (Jā), durvis tiek atvērtas programmas beigās. Vienu minūti durvju atvēršanai nelietojiet spēku, lai izvairītos no automātiskā durvju mehānisma sabojāšanas. Lai nodrošinātu efektīvu žāvēšanu, durvis jātur atvērtas 30 minūtes (modeļiem ar automātisko durvju atvēršanas sistēmu).

Brīdinājums. Pēc tam, kad atskan durvju automātiskās atvēršanas signāls, nestāviet durvju priekšā.

2. NODAĻA. DROŠĪBAS INFORMĀCIJA UN IETEIKUMI

Bērnu drošībai

- Pēc mašīnas iepakojuma noņemšanas novietojiet iepakojuma materiālus bērniem nepieejamā vietā.
- Neļaujiet bērniem spēlēties ar mašīnu un ieslēgt to.
- Nodrošiniet, ka bērni nevar piekļūt mazgāšanas un skalošanas līdzeklim.
- Nodrošiniet, ka bērni neatrodas mašīnas tuvumā, kad tā ir atvērta, jo mašīnas iekšpusē var būt tīrīšanas līdzekļa atlikumi.
- Pārliecinieties, vai vecā mašīna nerada nekāda veida apdraudējumu bērniem. Bērni parasti ielūkojas vecajās mašīnās. Lai novērstu tāda veida situācijas, salauziet mašīnas durvju bloķēšanas mehānismu un nogrieziet strāvas vadus.

Rīcība kļūmes gadījumā

- Jebkuru remontdarbu gadījumā, kurus nav veicis pilnvarota servisa centra personāls, garantija nav derīga.
- Pirms jebkādu remontdarbu veikšanas pārliecinieties, ka mašīna ir atvienota no strāvas padeves avota. Izslēdziet drošinātāju vai atvienojiet mašīnu no strāvas padeves avota. Atvienojot neraujiet aiz strāvas vada. Pārliecinieties, vai tiek aizvērts ūdens krāns.

Ieteikumi

- Lai taupītu enerģiju un ūdeni, pirms trauku ievietošanas trauku mazgājamajā mašīnā noņemiet pārtikas atlikumus no tiem. Palaidiet mašīnu, kad tā ir pilnībā piepildīta.
- Priekšmazgāšanas programmu lietojiet tikai tad, kad nepieciešams.
- Dziļus priekšmetus, piemēram, bļodas, glāzes un katlus ievietojiet ar iekšpusi uz leju.
- Nav ieteicams pārlādēt mašīnu vai piepildīt veidā, kas nav norādīts.

Priekšmeti un vielas, kas nav piemērotas mazgāšanai

- Cigarešu pelni, sveču pārpalikumi, pulētas, krāsotas, ķīmiskas vielas, melno metālu izstrādājumi.
- Dakšas, karotes un naži ar koka, kaula, zilonkaula, perlamutra spalvu; līmēti priekšmeti, ar abrazīvu, skābi vai sāmu saturošu vielu piesūcināti priekšmeti.
- Plastmasas priekšmeti, kas nav karstumizturīgi, misiņa vai plāna pārklājuma tvertnes.
- Alumīnija un sudraba priekšmeti (tie var mainīt krāsu, kļūt truli).
- Daži trausli stikla veidi, porcelāns ar zīmētiem krāsainiem ornamentiem, jo tie var nokrist jau pēc pirmās mazgāšanas, daži kristāla priekšmeti, jo tie laika gaitā var zaudēt caurspīdīgumu, naži, kas nav karstumizturīgi, svina kristāla glāzes, griešanas dēļi, no mākslīgās šķiedras izgatavoti priekšmeti.
- Mazgāšanai trauku mazgājamā mašīnā nav piemēroti tādi absorbējoši priekšmeti kā sūkļi un virtuves drāniņas.

Brīdinājums. Turpmāk iegādājieties trauku mazgājamajā mašīnā mazgājamus traukus.

3. NODAĻA. MAŠĪNAS UZSTĀDĪŠANA

MAŠĪNAS UZSTĀDĪŠANA

Mašīnas novietojums

Nosakot mašīnas novietojumu, izvēlieties tādu vietu, kur varat viegli ievietot un izņemt traukus. Nenovietojiet mašīnu vietā, kur telpas temperatūra var nokristies zem 0 °C. Pirms novietošanas izņemiet mašīnu no iepakojuma, ievērojot brīdinājumus uz iepakojuma.

Novietojiet mašīnu ūdens krāna un kanalizācijas tuvumā. Mašīna ir jānovieto, ņemot vērā, ka savienojumu pēc izveides vairs nebūs iespējams mainīt.

Lai pārvietotu mašīnu, nesatveriet to aiz durvīm un paneļa.

Rīkojieties uzmanīgi un visās mašīnas pusēs atstājiet pietiekami daudz brīvas vietas, lai to tīrīšanas laikā tās varētu pārvietot uz aizmuguri un priekšu.

Pārliecinieties, vai mašīnas novietošanas laikā netiek saspiesta ūdens ieplūdes un izplūdes šļūtene. Pārliecinieties arī par to, vai mašīna nestāv uz strāvas vadiem. Pielāgojiet mašīnas regulējamās kājas, lai mašīna būtu līmenī un nobalansēta. Atbilstošs mašīnas novietojums garantē brīvu durvju atvēršanu un aizvēršanu. Ja mašīnas durvis nevar pareizi aizvērt, pārbaudiet, vai mašīna ir stabili novietota uz grīdas; pretējā gadījumā pielāgojiet kājas un pārliecinieties, ka tā ir novietota stabili.

Ūdens pievienošana

Telpu ūdensvada caurulēm ir jābūt piemērotām trauku mazgājamās mašīnas pievienošanai. Mēs iesakām arī pie ieplūdes īpašumā uzstādīt filtru, lai izvairītos no jebkāda veida piesārņojuma radītiem bojājumiem (smiltis, māli, rūsa utt.), kas laiku pa laikam var iekļūt pa ūdens padevi vai telpu ūdensvada caurulēm, un lai pēc mazgāšanas novērstu dzeltēšanu un nogulsņējumu veidošanos.

3. NODAĻA. MAŠĪNAS UZSTĀDĪŠANA

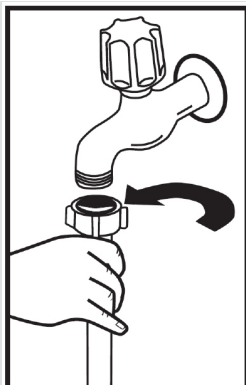

Ūdens ieplūdes šļūtene

Nelietojiet vecās mašīnas ūdens ieplūdes šļūteni. Lietojiet komplektā ietvertu jauno ūdens ieplūdes šļūteni. Ja mašīnai vēlaties pievienot jaunu vai garāku nelietotu ūdens ieplūdes šļūteni, pirms pievienošanas pateciniet pa to ūdeni. Ūdens ieplūdes šļūteni pievienojiet tieši pie ūdens padeves krāna. Krāna spiedienam ir jābūt vismaz 0,03 Mpa un maksimāli 1 Mpa. Ja ūdens spiediens pārsniedz 1 Mpa, ir jāuzstāda spiediena-regulēšanas vārsts.

Pēc savienojuma izveides krāns ir pilnībā jāatver un jāpārbauda hermētiskums. Drošības nolūkos mēs iesakām izslēgt ūdens ieplūdes krānu, ja mašīna netiks lietota ilgāku laika periodu.

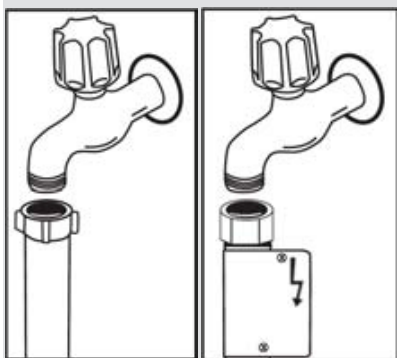

PIEZĪME. Dažos modeļos tiek lietota Aquastop ūdens tekne. Ja tiek lietota Aquastop ūdens tekne, pastāv bīstams spiediens. Neaizgrieziet Aquastop ūdens tekni. Nesalieciet to un nesavijiet.

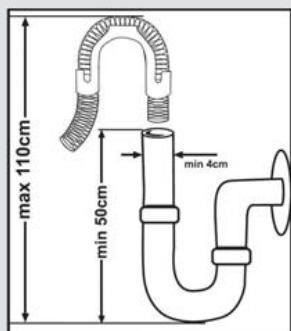

Ūdens izplūdes šļūtene

Ūdens izplūdes šļūteni var pievienot tieši pie ūdens kanalizācijas atveres vai pie izlietnes notekas. Izmantojot īpašu saliektu cauruli (ja iespējams), ūdeni var notecināt tieši izlietnē, uz izlietnes malas novietojot saliektu cauruli. Šim savienojumam ir jābūt 50–110 cm centimetru augstumā no grīdas.

3. NODAĻA. MAŠĪNAS UZSTĀDĪŠANA

Brīdinājums. Ja tiek lietota par 4 m garāka izplūdes šļūtene, trauki var būt netīri. Šajā gadījumā mūsu uzņēmums neuzņemas atbildību.

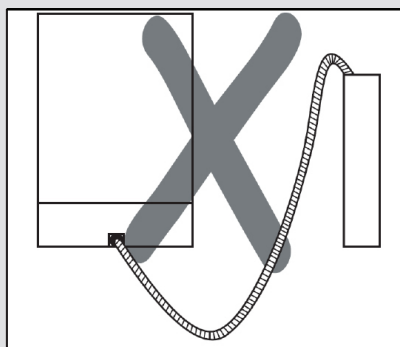
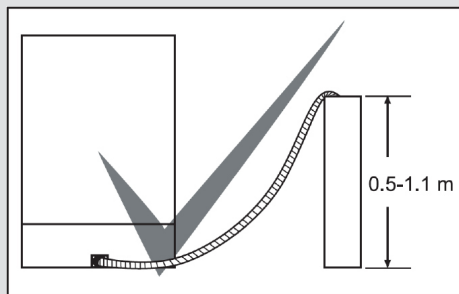

Elektriskie savienojumi

Mašīnas sazemētā kontaktdakša ir jāpievieno pie sazemētas atbilstoša sprieguma un strāvas kontaktligzdas. Ja nav uzstādīts sazemējums, lūdziet kvalificētam elektriķim to uzstādīt. Ja netiek izmantots zemējums, mūsu uzņēmums neuzņemas atbildību par lietošanas laikā radītiem zaudējumiem. Telpu drošinātāju strāvai ir jābūt 10–16 A. Mašīna ir iestatīta atbilstoši 220–240 V. Ja strāvas spriegums ir 110 V, pievienojiet 110/220 V un 3000 W pārveidotāju.

Novietošanas laikā mašīna nedrīkst būt pievienota. Vienmēr lietojiet mašīnas komplektā ietverto izolēto kontaktdakšu. Darbība ar zemu spriegumu var pasliktināt mazgāšanas kvalitāti. Mašīnas strāvas vads ir jānomaina pilnvarotā servisa centrā, vai maiņa jāuztic kvalificētam elektriķim. Pretējā gadījumā var rasties negadījumi. Drošības nolūkos mēs iesakām atvienot kontaktdakšu, ja mašīna netiks lietota ilgāku laika periodu.

Lai neradītu elektrošoku, neatvienojiet kontaktdakšu ar slapjām rokām.

Kad atvienojat mašīnas strāvas padevi, vienmēr velciet aiz spraudņa. Nekad nevelciet aiz paša vada.

3. NODAĻA. MAŠĪNAS UZSTĀDĪŠANA

Mašīnas ievietošana zem virtuves letes

Ja vēlaties ievietot mašīnu zem virtuves letes, pārbaudiet, vai zem tās ir pietiekami daudz vietas un vai vadi un cauruļvadi ir piemēroti, lai to paveiktu. **1** Ja zem darba virsmas ir pietiekami daudz vietas mašīnas uzstādīšanai, noņemiet darba virsmu, kā parādīts attēlā. **2**

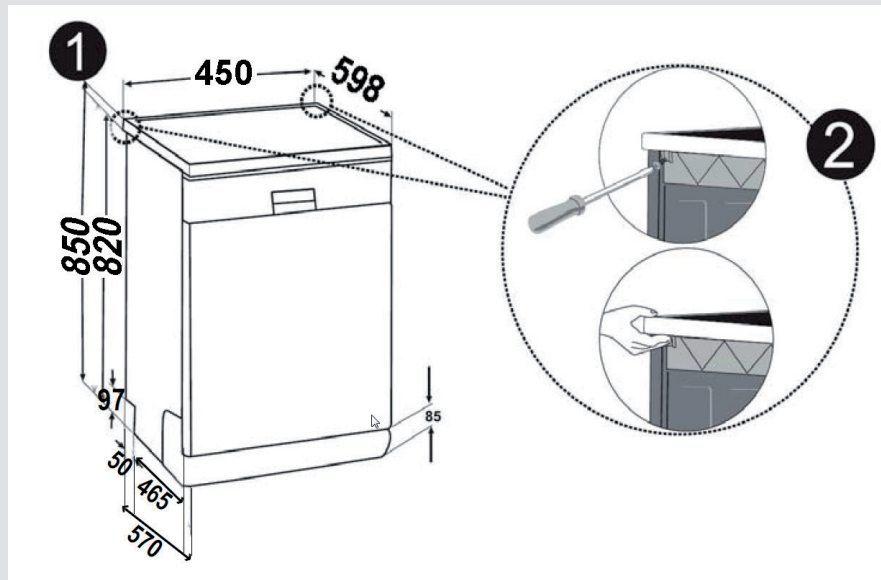

Brīdinājums! Virsma, zem kuras plānojat novietot mašīnu, noņemot tās darba virsmu, ir jābūt stabilai. Lai noņemtu darba virsmu, izņemiet darba virsmu stiprinošās skrūves, kas atrodas mašīnas aizmugurē; pēc tam spiediet priekšējo paneli 1 cm no priekšpuses uz aizmuguri un paceliet to.

3. NODAĻA. MAŠĪNAS UZSTĀDĪŠANA

Atbilstoši grīdas slīpumam pielāgojiet mašīnas kājas. **3** Uzstādiet mašīnu, stumjot to zem letes, nesaspiežot un nesagriežot šļūtenes. **4**

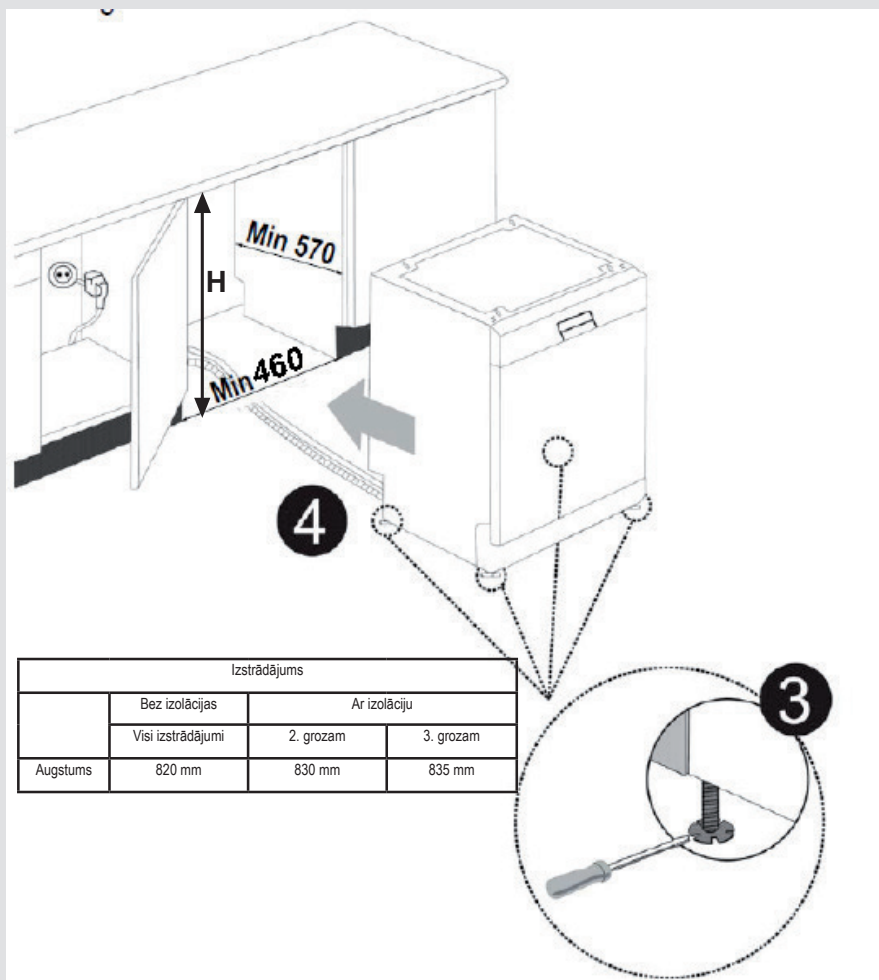

Brīdinājums. Pēc darba virsmas noņemšanas mašīnu var novietot slēgtā vietā, kuras izmēri ir norādīti attēlā.

4. NODAĻA. TRAUKU MAZGĀJAMĀS MAŠĪNAS PIEPILDĪŠANA

TRAUKU MAZGĀJAMĀS MAŠĪNAS PIEPILDĪŠANA

Pareizi ievietojiet traukus mašīnā.

Ir divi atsevišķi grozi, kuros ievietot traukus. Apakšējais grozs ir paredzēts apaļiem un dziļiem traukiem.

Augšējais grozs ir paredzēts plāniem un sekliem traukiem. Lai iegūtu labāku rezultātu, ieteicams izmantot galda piederumu paplāti.

Lai izvairītos no iespējamām traumām, priekšmetus ar gariem spaliem un asus nažus ievietojiet ar asumu uz leju vai horizontāli uz groziem.

Brīdinājums. Ievietojiet traukus mašīnā tā, lai tie netraucētu augšējās un apakšējās sviras ar izsmidzinātajiem griešanas.

SOFT TOUCH

Augšējais grozs

Režģu plaukti ar regulējamu augstumu

Šie režģu plaukti ir paredzēti augšējā groza ietilpības palielinā-

šanai. Uz režģu plauktiem var likt glāzes un krūzes. Šo režģu

plauktu augstumu var noregulēt. Pateicoties šai opcijai, zem

šiem režģu plauktiem var novietot dažādu izmēru glāzes.

Izmantojot pie groza piestiprinātos augstuma regulēšanas

plastmasas elementus, grozu var izmantot novietotu vienā no

diviem dažādiem augstumiem. Turklāt garas dakšas, nažus

un karotes var novietot uz šiem režģu plauktiem sāniski, lai tie

netraucētu propellera griešanos.

Soft touch opcija paredzēta glāžu ar smalku kājiņu novietošanai plauktos.

Vīna glāze tiek novietota attēlā redzamajā zonā.

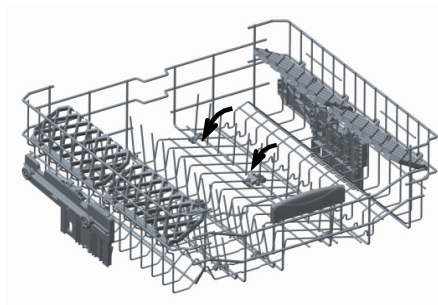
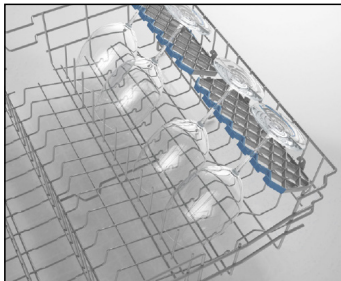

SOFT TOUCH

Augšējais grozs

Režģu plaukti ar regulējamu augstumu

Šie režģu plaukti ir paredzēti augšējā groza ietil-

pības palielināšanai. Uz režģu plauktiem var likt

glāzes un krūzes. Šo režģu plauktu augstumu var

noregulēt. Pateicoties šai opcijai, zem šiem režģu

plauktiem var novietot dažādu izmēru glāzes.

Izmantojot pie groza piestiprinātos augstuma

regulēšanas plastmasas elementus, grozu var

izmantot novietotu vienā no diviem dažādiem

augstumiem. Turklāt garas dakšas, nažus un

karotes var novietot uz šiem režģu plauktiem

sāniski, lai tie netraucētu propellera griešanos.

Soft touch opcija paredzēta glāžu ar smalku

kājiņu novietošanai plauktos.

Vīna glāze tiek novietota attēlā redzamajā zonā.

4. NODAĻA. TRAUKU MAZGĀJAMĀS MAŠĪNAS PIEPILDĪŠANA

Augšējā groza augstuma pielāgošana, kamēr tas ir pilns

Mašīnas augšējā groza augstuma pielāgošanas mehānisms ir paredzēts, lai augšējā groza augstumu pielāgotu augstāk vai zemāk, neizņemot to no mašīnas, kad tā ir pilna, un, kad nepieciešams, izveidotu apjomīgu brīvu vietu augšpusē vai apakšpusē. Rūpniecā mašīnas grozs tiek iestatīts augšējā pozīcijā. Lai paceltu grozu, satveriet to no abām pusēm un velciet uz augšu. Lai to nolaiestu, satveriet to atkal no abām pusēm un nolaidiet. Ja grozs ir pilns, pārļiecinieties, vai groza pielāgošanas mehānisma abas puses ir vienādā pozīcijā. (Augšā vai lejā)

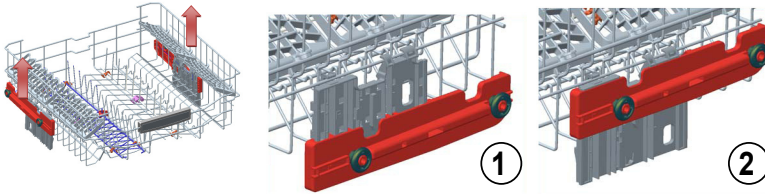

Apakšējais grozs Salokāmie plaukti

Salokāmie plaukti, kas sastāv no divām daļām, kas atrodas mašīnas apakšējās daļas, ir paredzēti tam, lai jūs varētu novietot lielus traukus, piemēram, katlus, pannas utt.. Ja nepieciešams, katru daļu var salocīt atsevišķi, vai visu to salocīt kopā un iegūt vairāk vietas. arat izmantot salokāmos plauktus, paceļot tos vai nolokot tos.

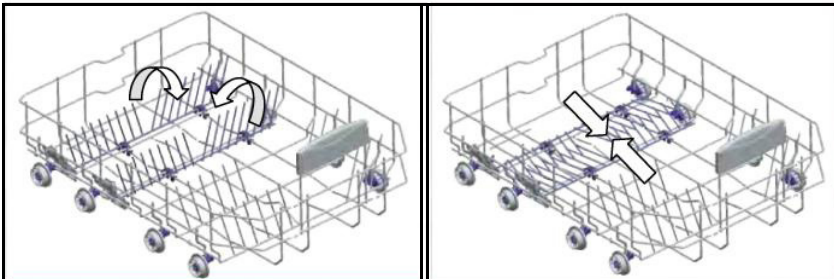

4. NODAĻA. TRUKU MAZGĀJAMĀS MAŠĪNAS PIEPILDĪŠANA

Cita veida grozu piepildīšana
Apakšējais grozs



Augšējais grozs

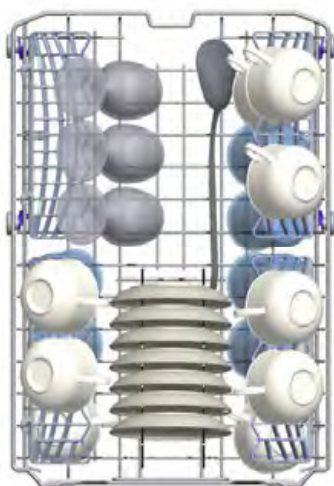

4. NODAĻA. TRAUKU MAZGĀJAMĀS MAŠĪNAS PIEPILDĪŠANA

Kļūdaina ievietošana

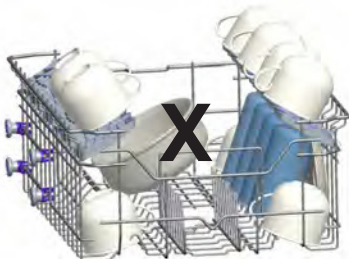
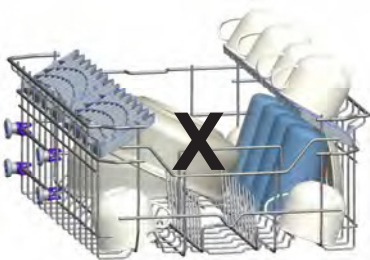
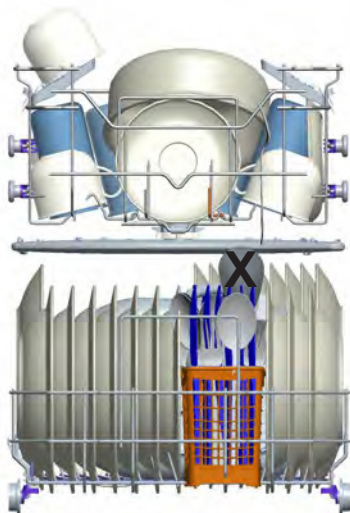

Svarīga informācija testu laboratorijām

Lai saņemtu papildinformāciju par veikspējas testiem, rakstiet uz šo e-pasta adresi: "dishwasher@standardtest.info". E-pasta ziņojumā norādiet modeļa nosaukumu un sērijas numuru (20 cipari), kuru atradīsiet uz ierīces durvīm.

5. NODAĻA. PROGRAMMU APRAKSTS

Programmas vienumi

Programmas nr.	1	2	3 Atsauce	4
Programmu nosaukumi	Prewash	Quick 30'	Eco	Ikdienas
Temperatūras	Bez karstuma	40°C	50 °C	60°C
Pārtikas pārpalikumu veidi	Veiciet priekš-mazgāšanu, lai noskalotu un atdalītu atliekas traukiem, kas stāvējuši vairākas dienas	Kafija, piens, tēja, auksta gaļa, dārzeņi, kas nav uzglabāti ilgāku laiku	Kafija, piens, tēja, auksta gaļa, dārzeņi, kas nav uzglabāti ilgāku laiku	Svaiga kafija, piens, tēja, auksta gaļa, dārzeņi
Netīrības līmenis	-	Neliels	Vidējs	Vidējs
Mazgāšanas līdzekļa daudzums B: 25 cm ³ /15 cm ³ A: 5 cm ³	-	B	A+B	A+B
	Prewash	Mazgāšana 40°C temperatūrā	Prewash	Prewash
	Beigas	Auksta skalošana	Mazgāšana 50°C temperatūrā	Mazgāšana 60°C temperatūrā
		Karsta skalošana	Karsta skalošana	Auksta skalošana
		Beigas	Žāvēšana	Karsta skalošana
			Beigas	Žāvēšana
				Beigas
Programmas ilgums (min)	15	30	198	94
Strāvas patēriņš (kW stundā)	0,02	0,67	0,73	1,38
Ūdens patēriņš (litri)	4,2	9,9	9,0	13,1

Brīdinājums. Īsajās programmās nav žāvēšanas. Iepriekš norādītās vērtības ir atbilstoši attiecīgajiem standartiem laboratorijas apstākļos iegūtas vērtības. Šīs vērtības var mainīties atkarībā no izstrādājuma lietošanas un vides apstākļiem (tīkla noslodzes, ūdens spiediena, ietilpdes ūdens temperatūras un apkārtējās vides temperatūras).

5. NODAĻA. PROGRAMMU APRAKSTS

Programmas vienumi

Programmas nr.	5	6	7	8	9
Programmu nosaukumi	Super 50 min.	Delicate	Normal	Intensive	Steamwash
Temperatūras	65°C	40°C	55°C	65°C	65°C
Pārtikas pārpalikumu veidi	Zupas, mērces, pasta, olas, plovš, kartupeļi un trauki no cepeškrāsns, cepta pārtika	Automātiski nosaka trauku piesārņojuma līmeni un iestata temperatūru, kā arī mazgāšanas ūdens daudzumu un mazgāšanas periodu			Zupas, mērces, pasta, olas, plovš, kartupeļi un trauki no cepeškrāsns, cepta pārtika
Netīrības līmenis	Vidējs	Neliels	Neliels	Vidējs	Vidējs
Mazgāšanas līdzekļa daudzums B: 25 cm ³ /15 cm ³ A: 5 cm ³	A+B	A+B	B	A+B	A+B
	Mazgāšana 65°C temperatūrā	Mazgāšanas darbības tiek noteiktas automātiski atkarībā no netīrumu līmeņa.			Prewash
	Starpposma skalošana				Mazgāšana 65°C temperatūrā
	Karsta skalošana				Auksta skalošana
	Beigas				Starpposma skalošana
					Karsta skalošana
					Žāvēšana
				Beigas	
Programmas ilgums (min)	50	66-80	88-104	106-152	161
Strāvas patēriņš (kW stundā)	1,35	0,80–0,99	1,13–1,46	1,30–1,95	30
Ūdens patēriņš (litri)	9,9	9.7-16	9.6-16.1	10-20	17

6. NODAĻA. MAŠĪNAS IESLĒGŠANA UN PROGRAMMAS ATĻASE

Programmas atlase un mašīnas lietošana

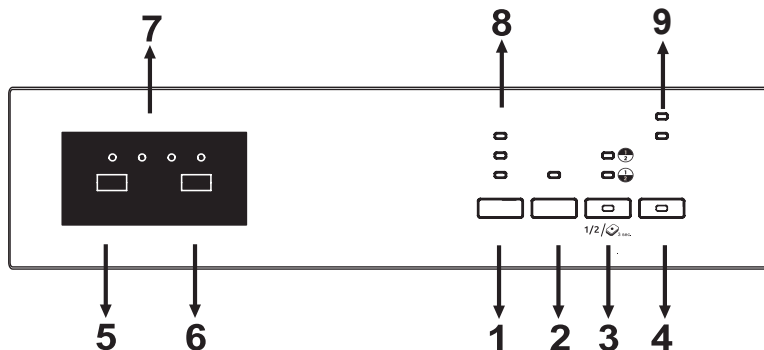

Nospiežot ieslēgšanas/izslēgšanas pogu (4), ieslēdziet mašīnu. Ieslēgšanas/izslēgšanas lampa deg, kamēr mašīna ir ieslēgta.

Atlasiet vēlamu programmu, nospiežot programmas pogu (5).

Nospiediet sākuma/pauzēšanas pogu (6), lai sāktu programmu. Tālāk ieslēdzas lampa un atlikušā laika indikators (7) parāda programmas ilgumu. Tas norāda arī atlikušo laiku, kamēr programma darbojas. Ja atverat mašīnas durvis, kamēr programma darbojas, programmas darbība tiek pauzēta, pārmaiņus tiek rādīts programmas numurs un programmas ilgums.

Programmas darbību var uzraudzīt, izmantojot atlikušā laika indikatora (7) lampu Wash (Mazgāšana), Rinse (Skalošana), Dry (Žāvēšana) un End (Beigas). Mašīna paliek klusa uz aptuveni 40–50 minūtēm, kamēr deg žāvēšanas lampa.

PIEZĪME. Nospiežot aizpildīšanas līdz pusei pogu (3), var izvēlēties trīs mazgāšanas veidus, kas tiek izpildīti abos grozos, augšējā grozā un apakšējā grozā. Spiediet, kamēr deg groza lampa, kurā atrodas mazgājami trauki. Grozā, kurā nenotiks mazgāšana, nedrīkst būt ievietoti trauki.

PIEZĪME. 3 sekundes turiet nospiestu aizpildīšanas līdz pusei pogu, lai aktivizētu tablešu opciju, kad izmantojat kombinēto mazgāšanas līdzekli, kas ietver sāli, skalošanas līdzekli un papildfunkcijas.

PIEZĪME. Varat atlasīt higiēnas funkciju, lai nodrošinātu higiēnisku un tīrāku mazgāšanas procesu, mainot atlasītās programmas ūdens temperatūru un mazgāšanas laiku.

PIEZĪME. Ja atlasīta skalošanas funkcija, mazgāšanas-skalošanas darbības tiek pievienotas atlasītajai programmai, tādējādi varat nodrošināt, ka trauki ir tīrāki un spīdīgāki.

PIEZĪME. Ja deg žāvēšanas lampa, papildu sildīšanas un žāvēšanas darbības tiek pievienotas atlasītajai programmai, tādējādi varat nodrošināt, ka trauki ir nožāvēti.

PIEZĪME. Ja pēdējai mazgāšanas programmai izmantotājā īpašās mazgāšanas funkciju, šī funkcija paliek arī aktīva nākamajā mazgāšanas programmā. Ja jaunajai atlasītajai programmai vēlaties atcelt šo funkciju, nospiediet papildu pogu (1), atlikšanas pogu (2) vai aizpildīšanas līdz pusei pogu (3), līdz attiecīgās lampas nodziest vai izslēdziet mašīnu, izmantojot ieslēgšanas/izslēgšanas pogu (4). Ja vēlaties papildu funkciju izmantot tikko atlasītajai programmai, varat vēlreiz atlasīt vēlamās funkcijas.

PIEZĪME. Bērnu bloķēšanas slēdzene tiek aktivizēta/deaktivizēta, kad vienlaicīgi aptuveni 3 sekundes turat nospiestu papildu pogu (1) un aizpildīšanas līdz pusei pogu (3). Kad tā ir aktivizēta, mirgo visas gaismas diodes un atlikušā laika indikatorā (7) tiek rādīts "CL". Kad tas ir deaktivizēts, divreiz nomirgo visas lampas un "CL".

PIEZĪME. Varat atlikt programmas sākuma laiku par 1-2...19 stundām, pirms programmas sākuma nospiežot atlikšanas pogu (2). Ja vēlaties mainīt atlikšana slauku, vispirms nospiediet sākšanas/pauzēšanas pogu un atlikšanas pogu, lai atlasītu jaunu atlikšanas laiku. Lai aktivizētu jaunu atlikšanas pogu, nospiediet sākšanas/pauzēšanas pogu. Lai atceltu atlikšanu, nospiežot atlikšanas pogu, nepieciešams pārslēgt uz 0 stundām.

PIEZĪME. Ja lietotājs izslēdz mašīnu pēc atlikšanas laika atlases un programmas uzsākšanas, atlikšanas laiks tiek atcelts.

PIEZĪME. Kad nav pietiekami daudz skalošanas līdzekļa, ieslēdzas skalošanas līdzekļa nepietiekamības indikators (9) un ir nepieciešams uzpildīt skalošanas līdzekļa tvertni.

6. NODAĻA. MAŠĪNAS IESLĒGŠANA UN PROGRAMMAS ATLAISE

Programmas maiņa

Ja vēlaties mainīt programmas, kamēr notiek mazgāšana, rīkojieties kā aprakstīts tālāk.

Nospiediet sākšanas/pauzēšanas pogu.

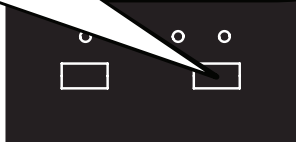

Pēc programmas izpildes atlasiet vēlamo programmu, izmantojot programmu atlasēšanas pogu.

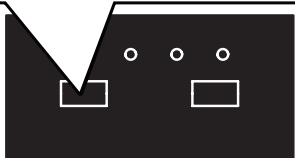

Sāciet jauno atlasīto programmu, nospiežot sākšanas/pauzēšanas pogu.

Jaunā palaistā programma atsāk vecās programmas kursu.

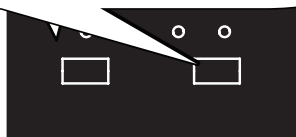

Programmas atcelšana

Ja vēlaties atcelt programmu, kamēr notiek mazgāšana, rīkojieties kā aprakstīts tālāk.

Nospiediet sākšanas/pauzēšanas pogu un turiet to nospiestu 3 sekundes.

Atcelšanas laikā mirgo beigu lampa. Aptuveni 30 sekunžu laikā no mašīnas tiek iztukšots ūdens.

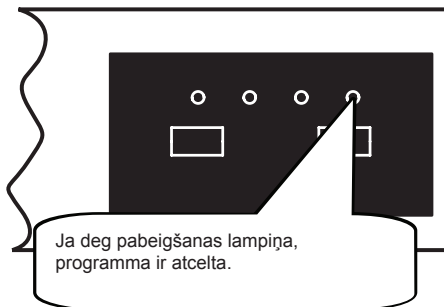
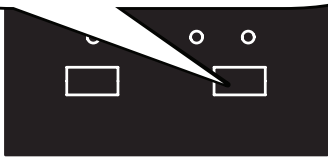

Mašīnas izslēgšana

Izvelciet kontaktdakšu no kontaktligzdas. Nogrieziet ūdensvada krānu.

Kad programmas darbība ir pabeigta un pabeigšanas lampa deg, izslēdziet ierīci, izmantojot ieslēgšanas/izslēgšanas pogu.

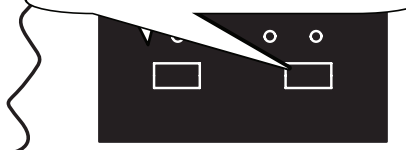

PIEZĪME. Neatveriet durvis, kamēr programma nav beigusies.

PIEZĪME. Mazgāšanas programmas beigās varat atstāt mašīnas durvis pusvīrus, lai paātrinātu žūšanu.

PIEZĪME. Ja mazgāšanas laikā tiek atvērtas mašīnas durvis vai atvienota strāvas padeve, programma tiek turpināta, kad durvis tiek aizvērtas vai tiek atjaunota strāvas padeve.

ATBRĪVOŠANĀS NO MAŠĪNAS

Šis simbols uz izstrādājuma un iepakojuma norāda, ka izstrādājumu nevar izmests sadzīves atkritumos. Tā vietā to nepieciešams nogādāt atkritumu savākšanas vietā, kur pārstrādā elektrisko un elektronisko aprīkojumu. Jūs sniegsiet ieguldījumu negatīvu rezultātu saistībā ar apkārtējo vidi un cilvēku veselību novēršanā,

kas rodas izstrādājuma nepareizas izmešanas dēļ, nodrošinot, ka izstrādājums tiek pareizi likvidēts. Pārstrādājami materiāli palīdz taupīt dabas resursus. Lai saņemtu papildinformāciju par izstrādājuma pārstrādi, sazinieties ar vietējo pārvaldi, pārstrādes centru vai tirdzniecības vietu, kurā iegādājāties izstrādājumu.

Trauku mazgājamā mašīna sūķņa filtrā satur biocīdu izstrādājumu, lai novērstu baktēriju vairošanos.

Aktīvās vielas: cinka piritions (CAS Nr: 13463-41-7)





Service & Support

Visit Our Website
sharphomeappliances.com

SHARP
Be Original.

Home Appliances



QW-HS24F472I-EU

Dishwasher

LT

Naudojimo instrukcija

SHARP

Be Original.

TURINYS

1 SKYRIUS: GAMINIO APRAŠYMAS	
Techninės specifikacijos	5
Standartų atitikimas ir bandymų duomenys	5
2 SKYRIUS: SAUGOS INFORMACIJA IR REKOMENDACIJOS	
Perdirbimas	6
Saugos informacija	6
Rekomendacijos	8
Ko negalima plauti indaplovėje.....	8
3 SKYRIUS: PRIETAISO MONTAVIMAS	
Prietaiso pastatymas	9
Jungimas į vandentiekį	9
Vandens tiekimo žarna	10
Vandens išleidimo žarna.....	10
Jungimas į maitinimo tinklą	11
4 SKYRIUS: INDŲ SUĖJIMAS Į INDAPLOVĘ	
Indų laikiklis	14
Indų sudėjimas į krepšius	16
5 SKYRIUS: PROGRAMŲ APRAŠYMAI	
Programos	18
6 SKYRIUS: PRIETAISO ĮJUNGIMAS IR PROGRAMOS NUSTATYMAS	
Programos keitimas.....	21
Programos atšaukimas.....	21
Prietaiso išjungimas	21

Mieli klientai, mūsų tikslas – pasiūlyti Jums aukštos kokybės gaminius, kurie viršytų Jūsų lūkesčius. Jūsų įsigytas prietaisas pagamintas modernioje gamykloje, ir jo kokybė yra atidžiai patikrinta.

Prieš pradėdami naudoti prietaisą, atidžiai perskaitykite šią instrukciją, kurioje pateikta pagrindinė informacija apie saugų montavimą, priežiūrą ir naudojimą.

Naudojimo instrukcija taikytina keliems modeliams. Dėl to gali pasitaikyti skirtumų.

1 SKYRIUS: GAMINIO APRAŠYMAS

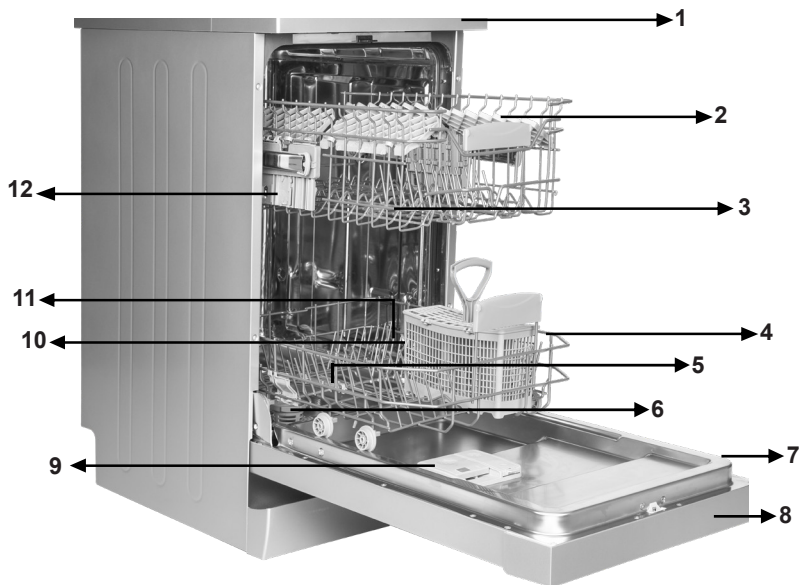

- | | |
|-------------------------------------|---|
| 1. Stalviršis | 7. Techninių duomenų lentelė |
| 2. Viršutinis krepšys su lentynomis | 8. Valdymo skydelis |
| 3. Viršutinis purkštuvus | 9. Ploviklio ir skalavimo priemonės dalytuvas |
| 4. Apatinis krepšys | 10. Virtuvės įrankių krepšys |
| 5. Apatinis purkštuvus | 11. Druskos dalytuvas |
| 6. Filtrai | 12. Viršutinio krepšio kreipiamasis bėgelis |

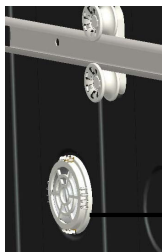

- **13 Turbininis džiovintuvas:** Sistema geriau džiovina indus.

1 SKYRIUS: TECHNINIAI DUOMENYS

Techninės specifikacijos

Talpa	10 indų komplektų
Aukštis	850 mm
Aukštis be viršutinės dalies	820 mm
Plotis	450 mm
Gylis	598 mm
Neto svoris	40 kg
Elektros įvadas	220–240 V, 50 Hz
Bendra galia	1900 W
Šildytuvo galia	1800 W
Siurblio galia	100 W
Vandens išleidimo siurblio galia	30 W
Vandens įvado slėgis	0,03 MPa (0,3 bar)-1 MPa (10 bar)
Srovė	10 A

Standartų ir bandymų duomenų atitiktis / ES atitikties deklaracija

Šis gaminys atitinka visų taikomų ES direktyvų reikalavimus, atsižvelgiant į atitinkamus suderintus standartus, numatančius CE žymėjimą.

Apsilankykite svetainėje www.sharphomeappliances.com, jei norite gauti elektroninę šio naudotojo vadovo kopiją.

Perdirbimas

- Kai kurių dalių gamyboje ir įpakavimui naudojamos perdirbamos medžiagos.
- Plastikinės dalys žymimos tarptautinėmis santrumpomis: (>PE< , >PS< , >POM< , >PP< ,)
- Naudojamas kartonas pagamintas iš perdirbto popieriaus ir jį reikia surinkti į atitinkamus popieriaus atliekų konteinerius perdirbimui.
- Tokių medžiagų negalima išmesti į buitinių atliekų šiukšliadėžę. Jas reikia nugabento į perdirbimo centrus.
- Susisieki su atitinkamu centru, norėdami gauti išsamesnės informacijos apie atliekų utilizavimą.

Saugos informacija

Parsivežę prietaisą namo

- Patikrinkite, ar prietaisas ar jo pakuotė nėra pažeisti. Jokiu būdu nejunkite pažeisto prietaiso: būtinai susisieki su įgaliotuoju techninės priežiūros centru.
- Pakavimo medžiagas ardykite taip, kaip parodyta, ir jas utilizuokite pagal atitinkamas taisykles.

Į ką atkreipti dėmesį, montuojant prietaisą

- Prietaisą statykite tinkamoje, saugioje ir lygioje vietoje.
- Prietaisą pastatykite ir junkite pagal nurodymus.
- Montuoti ir remontuoti šį prietaisą turi tik įgalioto priežiūros centro specialistai.
- Prietaise turi būti naudojamos tik originalios dalys.
- Prieš montuodami prietaisą, įsitinkite, kad jis nebūtų įjungtas į maitinimo tinklą.
- Patikrinkite, ar elektros saugiklių sistema sujungta pagal reglamentuotas taisykles.
- Kiekvienas elektros sistemos sujungimas turi atitikti vardinėje lentelėje nurodytą reikšmę.
- Pasirūpinkite, kad prietaisas nestovėtų ant maitinimo laido.
- Nejunkite į ilginamąjį laidą ar maitinimo lizdo šakotuvą. Pastatyto prietaiso maitinimo laido šakutė turi būti lengvai prieinama.
- Po montavimo pirmą kartą prietaisą paleiskite tuščia.

Kasdienis naudojimas

- Šis prietaisas skirtas buitiniam naudojimui; nenaudokite kitais tikslais. Naudojant komercine paskirtimi, prarandama gaminio garantija.
- Nesistokite, nesėskite ir nedėkite sunkių daiktų ant atidarytų durelių: prietaisas gali nuvirsti.
- Nenaudokite ploviklių ir skalavimo priemonių, kurios nėra pagamintos specialiai indaplovėms. Mūsų įmonė už tai atsakomybės nepriima.
- Indaplovės viduje esantis vanduo nėra tinkamas gerti. Negerkite jo.
- Dėl sprogdimo pavojaus draudžiama į indaplovės vidų dėti skaidančias chemines medžiagas, tokias kaip tirpikliai.
- Prieš dėdami plauti plastikinius indus, patikrinkite, ar plastikas yra atsparus

2 SKYRIUS: SAUGOS INFORMACIJA IR REKOMENDACIJOS

kaščiai.

- Šiuo prietaisu gali naudotis vaikai nuo 8 m. ir asmenys, kurių fiziniai, jutimo ar protiniai gebėjimai yra riboti, arba neturintys pakankamai patirties bei žinių, jei jie prižiūrimi arba išmokomi saugiai naudotis prietaisu ir supažindinami su galimais pavojais. Neleiskite vaikams žaisti su prietaisu.

Prietaiso valymo ir priežiūros negalima patikėti vaikams be priežiūros.

- Nedėkite netinkamų ir sunkių daiktų, viršijančių nurodytą prietaiso krepšio išlaikomą svorį.

„SHARP“ neprisiima atsakomybės už sugadintas vidines dalis.

- Neatidarinkite veikiančios indaplovės. Saugiklis užtikrina, kad, atidarius, prietaisas sustabdytų darbą.

- Kad išvengtumėte nelaimingų atsitikimų, nepalikite atidarytų durelių.

- Peilius ir kitus smailius daiktus dėkite į stalo įrankių plovimo krepšį asmenimis žemyn.

- Jei maitinimo laidas pažeistas, jį gali pakeisti „SHARP“ arba jo paskirtas techninio aptarnavimo specialistas.

- Jei energijos taupymo („EnergySave“) funkcija įjungta („Yes“ padėtis), pasibaigus plovimo programai, atidaromos durelės. Minutę po to nebandykite per jėgą uždaryti durelių, kad nesugadintumėte automatinio durelių mechanizmo.

Kad indai išdžiūtų, durelės turi būti paliktos atidarytos 30 minučių (modeliuose su automatine durelių atidarymo sistema).

Įspėjimas: Nuskambėjus automatinio atidarymo signalui, nestovėkite prie durelių.

2 SKYRIUS: SAUGOS INFORMACIJA IR REKOMENDACIJOS

Vaikų saugumas

- Išpakavę prietaisą, pasirūpinkite, kad pakavimo medžiagų nepasiektų vaikai.
- Neleiskite vaikams žaisti su prietaisu ar jo įjungti.
- Ploviklius ir skalavimo priemonės laikykite vaikams nepasiekiamoje vietoje.
- Laikykite vaikus atokiau nuo atidaryto prietaiso, kadangi jame gali būti plovimo priemonių likučių.
- Pasirūpinkite, kad senas prietaisas nekeltų grėsmės jūsų vaikams.

Yra pasitaikę atvejų, kai vaikai užsitrenkia senuose prietaisuose. Norėdami apsisaugoti nuo tokių situacijų, išardykite prietaiso durelių spynelę ir išlupkite laidus.

Jei prietaisas neveikia tinkamai

- Dėl bet kokiego remonto, kurį atlieka neįgaliojo serviso darbuotojas, nustoja galioti garantija.
- Prieš bet kokius remonto darbus įsitikinkite, ar prietaisas išjungtas iš maitinimo tinklo. Išjunkite saugiklį arba laidą iš maitinimo tinklo. Išjungdami iš maitinimo lizdo, netempkite už laido. Būtinai užsukite vandens įvadą.

Rekomendacijos

- Norėdami sutaupyti energijos ir vandens, prieš dėdami indus į indaplovę, nuvalykite stambius maisto likučius. Indaplovę įjunkite, kai prikraunate pilną.
- Mirkymo programą naudokite tik tada, kai būtina.
- Įdubusius indus, tokius kaip dubenis, stiklines ar puodus dėkite dugnu į viršų.
- Nerekomenduojama perkrauti indaplovės arba krauti indų kitaip, negu nurodyta.

Ko negalima plauti indaplovėje:

- Cigarečių pelenų, žvakių likučių, lako, dažų, cheminių medžiagų, metalo lydinų medžiagų.

Šakučių, šaukštų ir peilių medinėmis, kaulo, dramblio kaulo ar perlinių kriauklių rankenomis; klijuotų daiktų ir abrazyvinėmis, rūgštimi ar bazinėmis cheminėmis medžiagomis suteptų daiktų.

- Plastikinių daiktų, kurie neatsparūs karščiui, varinių ar alavuotų indų.
- Aliumininių ir sidabrinų daiktų (jie gali prarasti spalvą ir blizgumą).
- Kai kurių jautrių stiklinių gaminių, porceliano su dažytais ornamentais, kurie nublunka jau po pirmo plovimo; kai kurių kristalinių daiktų, kurie ilgai praranda skaidrumą; klijuotų stalo įrankių, kurie neatsparūs karščiui, kristolinių taurių, pjaustymo lentelių, daiktų iš sintetinio pluošto.
- Vandeni sugeriančių daiktų, tokių kaip kempinės ar rankšluosčių plauti indaplovėje negalima.

Įspėjimas: ateityje stenkitės pirkti indaplovėje tinkamus plauti servizus.

3 SKYRIUS: PRIETAISO MONTAVIMAS

PRIETAISO MONTAVIMAS

Prietaiso pastatymas

Rinkdami prietaisui vietą, stenkitės, kad būtų patogų jį sudėti ir išimti indus. Nestatykite indaplovės patalpose, kur temperatūra gali nukristi žemiau 0 °C. Prieš pastatydami indaplovę, išpakuokite ją, atsižvelgdami į ant pakuotės nurodytus įspėjimus.

Indaplovę statykite netoli vandens įvado ir kanalizacijos vamzdžio. Prietaisui turite numatyti vietą, atsižvelgdami į tai, kad visų sujungimų paprastai nepakeisite. Norėdami pakelti prietaisą, neimkite už durelių ar skydo.

Pasirūpinkite, kad iš visų prietaiso pusių liktų tarpeliai, kad galėtumėte patogiai jį patraukti į priekį ir atgal, kai reikia nuvalyti.

Užtikrinkite, kad vandens įleidimo ir išleidimo žarnos, pastačius prietaisą, nebūtų užspaustos. Taip pat pasirūpinkite, kad prietaisas nestovėtų ant maitinimo laido.

Reguliuojamas prietaiso kojeles nustatykite taip, kad jis stovėtų lygiai. Tinkamai pastačius prietaisą, nekils sunkumų, norint atidaryti ar uždaryti dureles. Jei tinkamai neužsidaro prietaiso durelės, patikrinkite, ar jis stabiliai stovi ant grindų; jei ne, pareguliuokite kojeles, kad prietaisas stovėtų lygiai.

Jungimas į vandentiekį

Santehnikos įranga namuose turi būti pritaikyta indaplovei prijungti.

Taip pat rekomenduojame sumontuoti filtrą prie vandens įvado į namus, kad išvengtumėte žalos prietaisui dėl pašalinių priemaišų (smėlio, molio, rūdžių ir pan.), kurios kartais patenka į vandentiekio sistemą ar namų santehnikos liniją, taip pat norint išvengti indų pageltonavimo ar nuosėdų po plovimo.

3 SKYRIUS: PRIETAISO MONTAVIMAS

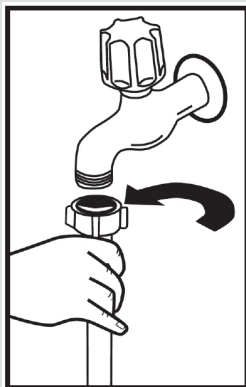

Vandens tiekimo žarna

Nenaudokite vandens tiekimo žarnos iš senos indaplovės. Geriau naudokite naują, esančią prie jūsų įsigytos indaplovės. Prieš jungdami naują ar ilgai nenaudotą vandens tiekimo žarną, praplaukite ją vandeniu. Vandens tiekimo žarną junkite tiesiai prie vandentiekio čiaupo. Vandens tiekimo slėgis turi būti mažiausiai 0,03 Mpa, o daugiausiai – 1 Mpa. Jei slėgis viršija 1 Mpa, prieš žarną turi būti sumontuotas slėgio mažinimo vožtuvas.

Prijungus žarną, vandentiekio čiaupas turi būti visiškai atsuktas ir patikrintas vandens sandarumas.

Saugumo sumetimais rekomenduojame užsukti vandentiekio čiaupą, jei prietaiso nenaudosite ilgesnį laiką.

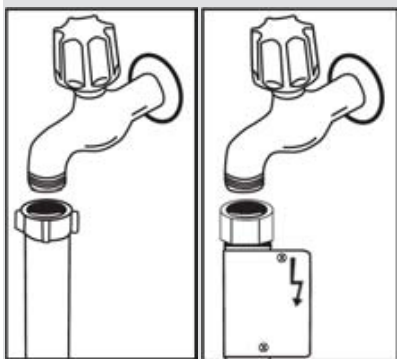

PASTABA: kai kuriuose modeliuose naudojama „Aquastop“ žarna. Naudojant „Aquastop“ žarną, susidaro pavojingas tempimas. Nepjaukite „Aquastop“ žarnos. Neleiskite jai persilenkti ar užsisukti.

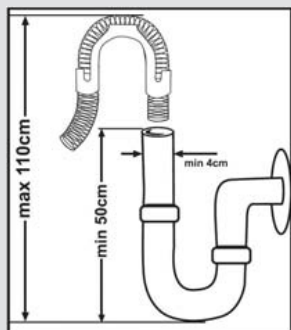

Vandens išleidimo žarna

Vandens išleidimo žarną galima jungti tiesiai į kanalizacijos vamzdį arba į kriauklės sifoną.

Su specialiu lenktu vamzdeliu (jei turite) vandenį išleisti galima į pačią kriauklę, pakabinus lenktą vamzdelį ant kriauklės krašto.

Sujungimas turi būti nuo 50 iki 110 cm nuo grindų plokštumos.

3 SKYRIUS: PRIETAISO MONTAVIMAS

Įspėjimas: naudojant ilgesnę nei 4 m vandens išleidimo žarną, indai gali likti nešvarūs. Tokiu atveju mūsų įmonė negali prisiimti atsakomybės.

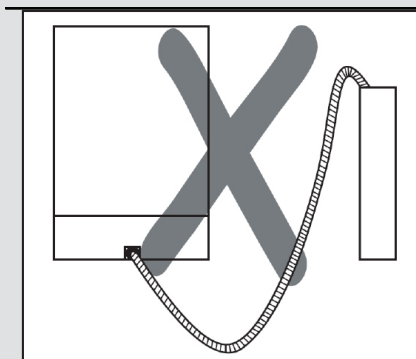
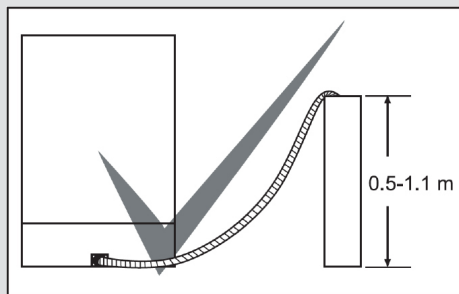

Jungimas į elektros tinklą

Prietaiso žeminimo kaištis turi būti įstatomas į kištukinį lizdą su žeminimu, prijungtą prie tinkamos įtampos ir srovės stiprumo tinklo.

Jei žeminimo nėra, kvieskite kompetentingą elektriką jį įvesti.

Naudojant prietaisą tinkle be žeminimo, mūsų įmonė neatsako už bet kokius nuostolius, jei jų patirtumėte dėl prietaiso naudojimo.

Elektros skaitiklio saugiklio srovės stiprumas turi būti 10–16 A. Jūsų prietaisas skirtas naudoti 220–240 V įtampos tinkle.

Jei tinklo įtampa jūsų gyvenamojoje vietoje yra 110 V, naudokite 110/220 V ir 3000 W transformatorių.

Prietaiso negalima įjungti į tinklą, kol jis nepastatytas. Būtinai naudokite komplekte esantį kištuką su apvalkalu. Naudojant prietaisą žemesnės įtampos tinkle, suprastėja plovimo kokybė. Prietaiso maitinimo laidą turi keisti tik įgalioto priežiūros centro specialistas ar įgaliotas elektrikas. Nesilaikant šio nurodymo, galimos nelaimės. Saugumo sumetimais rekomenduojame ištraukti kištuką iš maitinimo lizdo, jei prietaiso nenaudosite ilgesnį laiką. Kad išvengtumėte elektros smūgio, neišjunkite prietaiso iš maitinimo tinklo šlapiomis rankomis. Išjungdami iš maitinimo lizdo, rankomis imkite už kištuko. Netraukite už paties laido.

3 SKYRIUS: PRIETAISO MONTAVIMAS

Indaplovės montavimas po stalviršiu.

Norėdami montuoti indaplovę į baldus, patikrinkite, ar po stalviršiu yra pakankamai vietos ir ar elektros, santechnikos linijos atvestos į reikiamą vietą. **1** Jei nuspręsite, kad vietos po stalviršiu užtenka montuoti indaplovei, nukelkite viršutinę jos dalį, kaip parodyta iliustracijoje. **2**

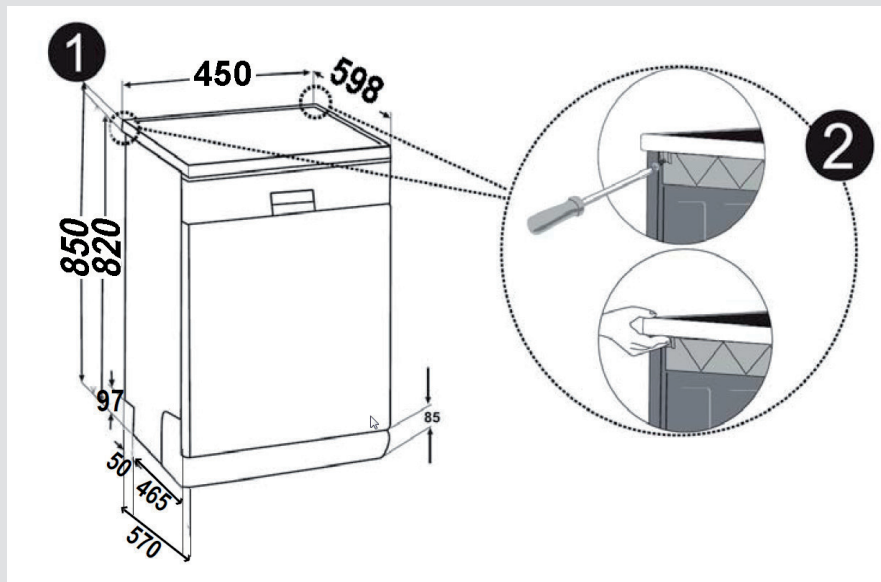

Įspėjimas: stalviršis, po kuriuo planuojate montuoti indaplovę, nuėmę viršutinę jos dalį, turi būti stabilus, kad prietaisas stovėtų lygiai.

Norėdami nuimti viršutinę dalį, išsukite ją laikančius varžtus galinėje indaplovės pusėje, tada pastumkite priekinę plokštę 1 cm į galinę pusę ir pakelkite.

3 SKYRIUS: PRIETAISO MONTAVIMAS

Reguliuokite prietaiso kojeles pagal grindų nuolydį. **3** Įstumkite prietaisą po stalviršiu taip, kad neužspaustumėte ar neperlenktumėte žarnų. **4**

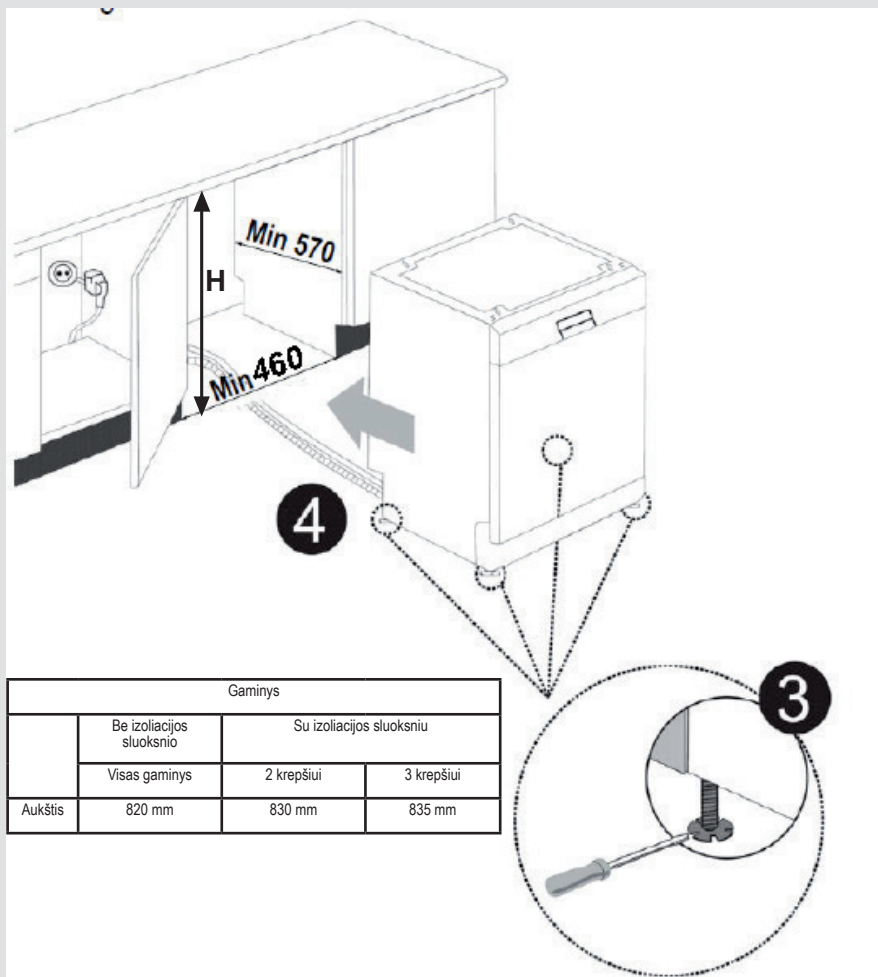

Įspėjimas: Nuėmus viršutinę dalį, prietaisą reikia statyti į tokių išmatavimų nišą, kokie parodyti paveikslėlyje.

4 SKYRIUS: INDŲ SUDĖJIMAS Į INDAPLOVĘ

INDŲ SUDĖJIMAS Į INDAPLOVĘ

Tinkamai sudėkite indus į indaplovę.

Indaplovėje yra du atskiri krepšiai dėti indams. Apatinis krepšys skirtas apvaliems ir giliems indams.

Viršutinis krepšys skirtas ploniems ir siauriems indams. Siekiant geriausios plovimo kokybės, rekomenduojame stalo įrankius dėti į specialų krepšį.

Kad nesusižeistumėte, ilgus ir aštrius peilius sudėkite smailiu galu į apačią arba suguldykite horizontaliai krepšiuose.

Įspėjimas: Indus sudėkite taip, kad jie netrukdytų viršutiniams ir apatiniams purkštuvams sukintis.

ŠVELNUS PRISILIETIMAS

Viršutinis krepšys

Reguliuojamo aukščio lentynos

Šios lentynos skirtos viršutinio krepšio talpai padidinti. Ant šių lentynų galite dėti stiklines ir puodelius. Šių lentynų aukštį galite reguliuoti. Todėl po šiomis lentynomis galite sudėti skirtingų dydžių stiklines ar taures.

Krepšyje yra sumontuoti reguliuojamo aukščio plastikiniai laikikliai, todėl lentynas galite nustatyti 2 skirtingo aukščio padėtyse. Be to, ant šių lentynų šonu galite sudėti ilgas šakutes, peilius ir šaukštus, todėl jie netrukdydys sukintis sraigtui. Dėl švelnaus prisilietimo funkcijos patogiu sudėti stiklo dirbinius su kojėlėmis.

Vyno taurės dedamos paveikslėlyje parodytoje srityje.

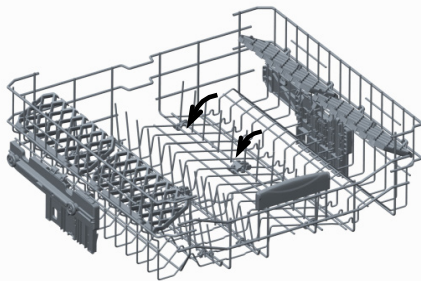
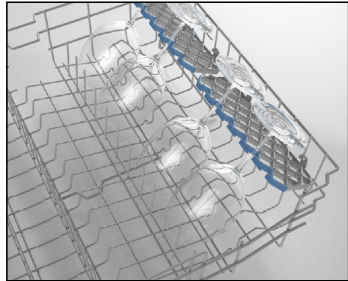

ŠVELNUS PRISILIETIMAS

Viršutinis krepšys

Reguliuojamo aukščio lentynos

Šios lentynos skirtos viršutinio krepšio talpai padidinti. Ant šių lentynų galite dėti stiklines ir puodelius. Šių lentynų aukštį galite reguliuoti. Todėl po šiomis lentynomis galite sudėti skirtingų dydžių stiklines ar taures.

Krepšyje yra sumontuoti reguliuojamo aukščio plastikiniai laikikliai, todėl lentynas galite nustatyti 2 skirtingo aukščio padėtyse. Be to, ant šių lentynų šonu galite sudėti ilgas šakutes, peilius ir šaukštus, todėl jie netrukdydys sukintis sraigtui.

Dėl švelnaus prisilietimo funkcijos patogiu sudėti stiklo dirbinius su kojėlėmis.

Vyno taurės dedamos paveikslėlyje parodytoje srityje.

4 SKYRIUS: INDŲ SUDĖJIMAS Į INDAPLOVĘ

Prikrauto viršutinio krepšio reguliavimas

Viršutinio krepšio reguliavimo mechanizmas skirtas tam, kad galėtumėte reguliuoti jo aukštį į viršų ir į apačią neišimdami prikrauto krepšio iš indaplovės ir padaryti daugiau vietos viršutinėje krepšio dalyje arba apačioje po juo. Gamykloje krepšys nustatomas į aukštesniąją padėtį. Norėdami pakelti krepšį, paimkite iš abiejų šonų ir paaukite į viršų. Norėdami jį nuleisti, paimkite iš abiejų šonų ir palikite. Įsitinkinkite, kad pakrauto krepšio reguliavimo mechanizmai iš abiejų pusių būtų vienodoje padėtyje. (pakelti arba nuleisti)

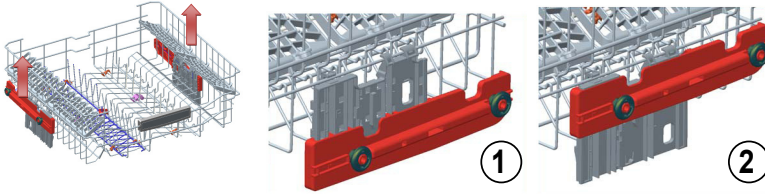

Apatinis krepšys

Laikiklių palenkimas

Lankstomi laikikliai iš dviejų dalių apatiniame krepšyje skirti tam, kad galėtumėte sudėti didesnius indus, pavyzdžiui, puodus, keptuves ir t. t. Jei reikia, galima atlenkti kiekvieną dalį atskirai arba visas, norint daugiau erdvės indams sudėti. Atlenkiamus laikiklius galite naudoti atlenkdami juos į viršų arba nulenkdami žemyn.

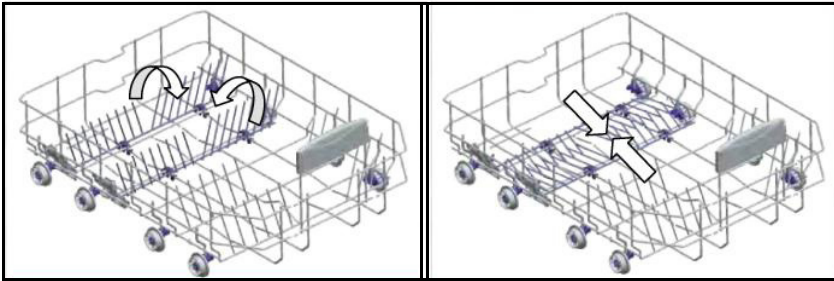

4 SKYRIUS: INDŲ SUDĖJIMAS Į INDAPLOVĖ

Indų sudėjimas į krepšius
Apatinis krepšys



Viršutinis krepšys

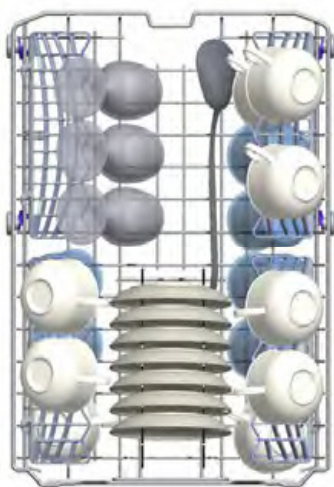

4 SKYRIUS: INDŲ SUDĖJIMAS Į INDAPLOVĖ

Neteisingai sudėti indai

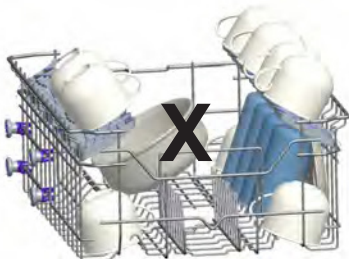
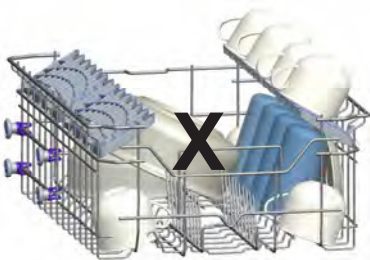
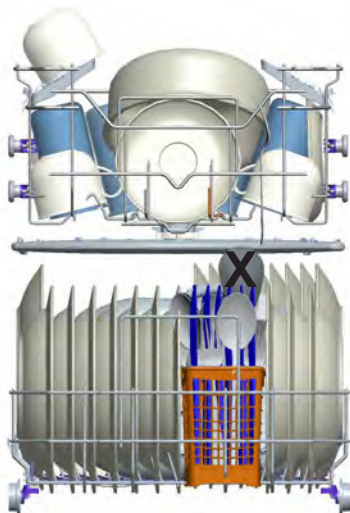

Svarbi pastaba bandymų laboratorijoms

Norėdami gauti išsamios informacijos apie efektyvumo bandymus, susisiekite šiuo adresu: „dishwasher@standardtest.info“. Laiške nurodykite modelio pavadinimą ir serijos numerį (20 skaitmenų), kurie nurodyti ant prietaiso durelių.

6 SKYRIUS: PROGRAMŲ APRAŠYMAI

Programų elementai

Programos nr.	1	2	3 nuoroda	4
Programų pavadinimai	Mirkymas	Greitoji 30'	Eko	Kasdienė
Temperatūros	Be karščio	40°C	50 °C	60°C
Maisto likučių tipai	Praskalaukite, kad nuskalautumėte ir atmirktumėte purvinių indų, laikytų keletą dienų, likučius	Kava, pienas, arbata, šalti mėsos užkandžiai, daržovės, laikomi trumpai	Kava, pienas, arbata, šalti mėsos užkandžiai, daržovės, laikomi trumpai	Šviežia kava, pienas, arbata, šalta mėsa, daržovės
Nešvarumo lygis	-	Mažas	Vidutinis	Vidutinis
Ploviklio kiekis B: 25 cm ³ / 15 cm ³ A: 5 cm ³	-	B	A+B	A+B
	Mirkymas	Plovimas 40°C temperatūroje	Mirkymas	Mirkymas
	Pabaiga	Skalavimas šaltu vandeniu	Plovimas 50°C temperatūroje	Plovimas 60°C temperatūroje
		Skalavimas karštu vandeniu	Skalavimas karštu vandeniu	Skalavimas šaltu vandeniu
		Pabaiga	Džiovinimas	Skalavimas karštu vandeniu
			Pabaiga	Džiovinimas
				Pabaiga
Programos trukmė (min.)	15	30	198	94
Energijos sąnaudos (kWh)	0,02	0,67	0,73	1,38
Vandens sąnaudos (litrais)	4,2	9,9	9,0	13,1

Įspėjimas: į trumpąsias programas neįtrauktas džiovinimas. Pateiktos reikšmės yra gautos laboratorinėmis sąlygomis, laikantis aktualių standartų. Šios reikšmės gali keistis, priklausomai nuo prietaiso naudojimo ir aplinkos (tinklo įtampos, vandens slėgio, tiekiamo vandens temperatūros ir aplinkos temperatūros).

6 SKYRIUS: PROGRAMŲ APRAŠYMAI

Programų elementai

Programos nr.	5	6	7	8	9
Programų pavadinimai	Super 50 min.	Švelni	Įprasta	Intensyvi	Plovimas veikiančiam garams
Temperatūros	65°C	40°C	55°C	65°C	65°C
Maisto likučių tipai	sriubos, padažai, makaronai, kiaušiniai, plovos, bulvės ir orkaitėje ir aliejuje keptas maistas	Automatiškai nustato indų nešvarumo lygį ir parenka temperatūrą, plovimui reikiamo vandens kiekį ir plovimo laiką.			sriubos, padažai, makaronai, kiaušiniai, plovos, bulvės ir orkaitėje ir aliejuje keptas maistas
Nešvarumo lygis	Vidutinis	Mažas	Mažas	Vidutinis	Vidutinis
Ploviklio kiekis B: 25 cm ³ / 15 cm ³ A: 5 cm ³	A+-B	A+-B	B	A+-B	A+-B
	Plovimas 65°C temperatūroje	Plovimo etapai nustatomi automatiškai pagal indų nešvarumą.			Mirkymas
	Skalavimas drungnu vandeniu				Plovimas 65 °C temperatūroje
	Skalavimas karštu vandeniu				Skalavimas šaltu vandeniu
	Pabaiga				Skalavimas drungnu vandeniu
					Skalavimas karštu vandeniu
					Džiovinimas
		Pabaiga			
Programos trukmė (min.)	50	66-80	88-104	106-152	161
Energijos sąnaudos (kWh)	1,35	0,80–0,99	1,13–1,46	1,30 - 1,95	30
Vandens sąnaudos (litrais)	9,9	9.7-16	19.6-16.1	10-20	17

6 SKYRIUS: PRIETAISO ĮJUNGIMAS IR PROGRAMOS NUSTATYMAS

Programos pasirinkimas ir prietaiso valdymas

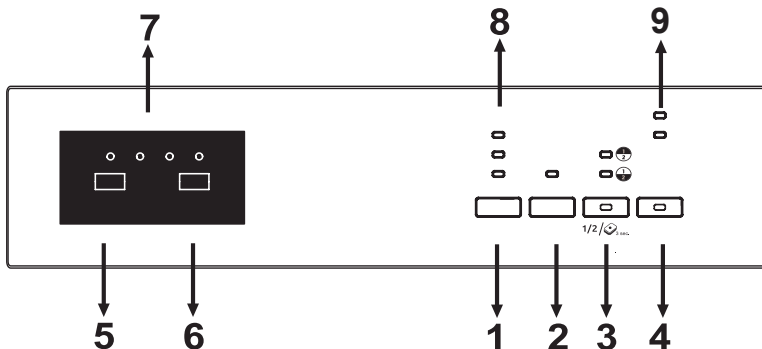

Paspauskite įjungimo / išjungimo mygtuką (4), kad paleistumėte prietaisą. Prietaisui veikiant dega įjungimo / išjungimo lemputė.

Paspaudę programų pasirinkimo mygtuką (5) pasirinkite tinkamą programą.

Kad programą paleistumėte, paspauskite paleidimo / pauzės mygtuką (6). Toliau plovimo lemputė įsijungia, o likusio laiko indikatorius (7) rodo programos trukmę. Programai einant jis taip pat rodo likusį laiką.

Jei programai vykstant atidarysite savo prietaiso duris, programa bus pristabdyta, vienas po kito bus rodomi programos numeris ir programos trukmė.

Programos eiga nurodo likusio laiko indikatorius (7) plovimo, skalavimo, džiovavimo ir pabaigos lemputės. Šviečiant džiovavimo lemputei, prietaisas apie 40-50 minučių veikia tyliai.

PASTABA: paspaudus pusinės apkrovos mygtuką (3), galima vykdyti trijų rūšių plovimą: abiejų krepšių, viršutinio krepšio ir apatinio krepšio. Spauskite, kol pasirodys krepšio su plautiniais indais lemputė. Nebūtina, kad neplautiname krepšelyje nebūtų indų.

PASTABA: norėdami įjungti tabletes parinktį, naudojant maišytą ploviklį, kuriame yra druskos, skalavimo priemonės ir papildomų ingredientų, paspauskite pusinės apkrovos mygtuką 3 sekundes.

PASTABA: higienos funkciją galite rinktis, norėdami hygieniškai ir švariau išplauti indus, keisdami pasirinktos programos vandens temperatūrą ir plovimo laiką.

PASTABA: jei pasirinkta skalavimo funkcija, pasirinktoje programoje naudojami papildomi plovimo-skalavimo etapai, užtikrinantys, kad iš indaplovės tikrai ištrauksite švaresnius ir blizgesnius indus.

PASTABA: jei džiovavimo lemputė įjungta, pasirinktoje programoje naudojami papildomi šildymo ir džiovavimo etapai, užtikrinantys, kad iš indaplovės tikrai ištrauksite sausesnius indus.

PASTABA: jei paskutinį kartą plovimo programai naudojote papildomas funkcijas, jos veiks ir kito plovimo metu. Jei norite atšaukti šias funkcijas naujai pasirinktai programai, paspauskite papildomos funkcijos (1), atidėjimo (2) arba pusinės apkrovos (3) mygtuką, kol atitinkamos lemputės užges, arba išjunkite prietaisą įjungimo / išjungimo mygtuku (4). Jei papildomą funkciją norite naudoti naujai pasirinktai programai, pasirinkite pageidaujamas funkcijas.

PASTABA: apsauginis užraktas nuo vaikų įjungiamas / išjungiamas vienu metu paspaudus papildomos funkcijos (1) ir pusinės apkrovos (3) mygtukus maždaug 3 sekundėms. Kai ši funkcija įjungiamą, vieną kartą visi LED sumirškioja, o prie likusio laiko indikatorius (7) parodoma „CL“. Kai ji išjungiamą, visos lemputės ir „CL“ sumirškioja du kartus.

PASTABA: programos pasileidimo laiką galite atidėti 1–2...19 valandų prieš programai pasileidžiant paspaudę atidėjimo mygtuką (2). Jei atidėjimo laiką norite pakeisti, pirmiausia paspauskite paleidimo / pauzės mygtuką, o tada atidėjimo mygtuką pasirinkti naują atidėjimo laiką. Norėdami įjungti naują atidėjimo laiką, paspauskite paleidimo / pauzės mygtuką. Norėdami atšaukti atidėjimą, naudodamiesi atidėjimo mygtuku turėsite įjungti 0 valandų.

PASTABA: jei naudotojas pasirinkęs atidėjimo laiką ir paleidęs programą išjungia prietaisą, atidėjimo laikas atšaukiamas.

PASTABA: kai skalavimo priemonės nepakanka, įsijungia skalavimo priemonės trūkumo indikatorius (9), ir jums reikia pripildyti skalavimo priemonės skyrių.

6 SKYRIUS: PRIETAISO ĮJUNGIMAS IR PROGRAMOS NUSTATYMAS

Programos keitimas

Jei norite pakeisti programą, kol tęsiasi įjungta plovimo programa.

Paspauskite paleidimo / paūzės mygtuką.



Programai pasibaigus, programų pasirinkimo mygtuku nustatykite norimą programą.

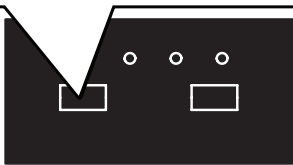

Paleiskite naujai pasirinktą programą paspausdami paleidimo / paūzės mygtuką.

Iš naujo įjungus prietaisą, naudojama prieš tai pasirinkta programa.



Programos atšaukimas

Jei norite atšaukti programą, kol tęsiasi įjungta plovimo programa.

3 sekundes palaikykite nuspaustą paleidimo / paūzės mygtuką.

Atšaukimo metu sumirksi pabaigos lempuė. Prietaisas išleis viduje esantį vandenį per maždaug 30 sekundžių.

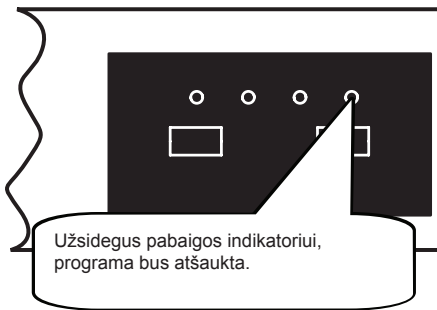
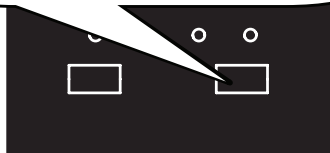

Užsidegus pabaigos indikatoriui, programa bus atšaukta.

Prietaiso išjungimas

Ištraukite kištuką iš maitinimo lizdo. Užsukite vandens čiaupą.

Pasibaigus programai ir užsidegus pabaigos indikatoriui, išjunkite savo prietaisą įjungimo / išjungimo mygtuku.

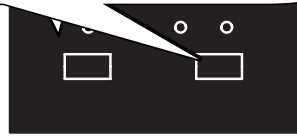

PASTABA: neatidarykite durelių, kol nesibaigia programa.

PASTABA: pasibaigus plovimo programai, galite palikti prietaiso duris praviras, kad indai greičiau išdžiūtų.

PASTABA: jei plovimo metu atidaromos prietaiso durelės arba nutrūksta elektros energijos tiekimas, uždarius dureles ar atsinaujinus elektros energijos tiekimui, programa tęsis.

SENO PRIETAISO UTILIZAVIMAS

Šis simbolis reiškia, kad produkto ar įpakavimo negalima išmesti su buitinėmis atliekomis.

Jis turi būti nugabentas į atitinkamą atliekų surinkimo vietą, kuriose pasirūpinama dėl elektrinių ir elektroninių atliekų perdirbimo.

Padėsime išvengti potencialiai neigiamų padarinių aplinkai ir žmonių sveikatai,

kurie atsiranda dėl netinkamo atliekų tvarkymo, užtikrindami, kad šį gaminį utilizuosite tinkamai.

Medžiagų perdirbimas tausoja gamtinius išteklius. Norėdami gauti išsamesnę informaciją apie produkto perdirbimą kreipkitės į savivaldybę, buitinių atliekų tvarkymo paslaugų teikėjus arba į parduotuvę, kurioje įsigijote šį produktą.

Indaplovės nešvarumų nusodinimo filtre yra biocidų, neleidžiančių bakterijoms daugintis. Veiklioji medžiaga: cinko piritionas (CAS nr.: 13463-41-7)





Service & Support

Visit Our Website
sharphomeappliances.com

SHARP
Be Original.

Home Appliances



QW-HS24F472I-EU

Dishwasher

ET Kasutusjuhend

SHARP

Be Original.

SISUKORD

1. PEATÜKK: TOOTE TUTVUSTUS	
Tehnilised andmed.....	5
Standarditele vastavus ja katsetustulemused	5
2. PEATÜKK: OHUTUSTEAVE JA SOOVITUSED	
Taaskäitlus.....	6
Ohutusteave	6
Soovitused.....	8
Nõudepesuks mittesobivad esemed.....	8
3. PEATÜKK: MASINA PAIGALDAMINE	
Masina asukoht	9
Veeühendus.....	9
Vee sisselaskevoolik.....	10
Vee väljalaskevoolik	10
Vooluvõrku ühendamine	11
Elektriühendus.....	11
4. PEATÜKK: NÕUDEPESUMASINA TÄITMINE	
Nõuderest.....	14
Erinevad võimalused korvi täitmiseks.....	16
5. PEATÜKK: PROGRAMMIDE KIRJELDUSED	
Programmi elemendid	18
6. PEATÜKK: MASINA SISSELÜLITAMINE JA PROGRAMMI VALIMINE	
Programmi muutmine	21
Programmi tühistamine	21
Masina väljalülitamine	21

Hea klient, meie eesmärgiks on pakkuda teile kõrge kvaliteediga tooteid, mis ületavad teie ootusi. Teie seade valmistati moodsate tootmisvahenditega ja läbis hoolika kvaliteedikontrolli.

Lugege käesolev juhend tähelepanelikult enne seadme kasutamist läbi. Juhendist leiate baasteabe ohutu paigaldamise, hooldamise ja kasutamise kohta.

Kasutusjuhend laieneb mitmele erinevale mudelile. Seetõttu on võimalik toote ja juhiste mõningane erinevus.

1. PEATÜKK: TOOTE TUTVUSTUS

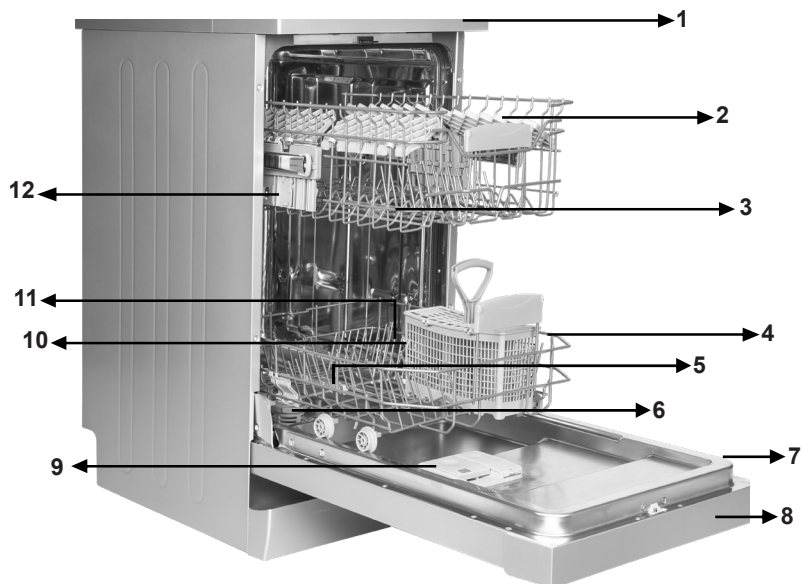

- | | |
|--------------------------------|--|
| 1. Töölaud | 7. Andmeplaat |
| 2. Ülemine korv koos restidega | 8. Juhtpaneel |
| 3. Ülemine pihustivarras | 9. Pesuaine ja loputusvahendi dosaator |
| 4. Alumine korv | 10. Söögiriistade korv |
| 5. Alumine pihustivarras | 11. Soola dosaator |
| 6. Filtrid | 12. Ülemise korvi relsi sulgur |

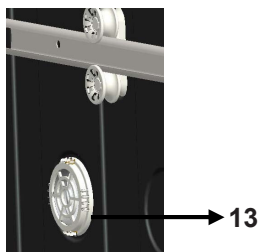

Turbokuivatusseade:
See süsteem tagab teie nõude parema kuivatamise.

1. PEATÜKK: TEHNILISED ANDMED

Tehnilised andmed

Mahutavus	10 kohakomplekti
Kõrgus	850 mm
Kõrgus (ilma töötasapinnata)	820 mm
Laius	450 mm
Sügavus	598 mm
Netokaal	40 kg
Vooluvarustus	220-240 V, 50 Hz
Koguvõimsus	1900 W
Kuumutusvõimsus	1800 W
Pumba võimsus	100 W
Tühjenduspumba võimsus	30 W
Veevarustuse surve	0.03 MPa (0,3 baar) - 1 MPa (10 baar)
Voolutugevus	10 A

Vastavus standarditele ja katseandmed / EL-i vastavusdeklaratsioon

See toode on kooskõlas kõigi CE-vastavusmäärgile kohaldatavate EL-i direktiivide nõuete ja vastavate ühtlustatud standarditega.

Käesoleva kasutusjuhendi elektroonilise koopia saamiseks külastage

www.sharphomeappliances.com.

2. PEATÜKK: OHUTUSTEAVE JA SOOVITUSED

Taaskäitlus

- Teie masina osad komponendid ja pakend on valmistatud taaskäideldavatest materjalidest.
- Plastosad on märgistatud rahvusvaheliste lühenditega: (>PE< , >PS< , >POM<, >PP<,)
- Kartongdetailid on valmistatud taaskäideldust paberist ja need tuleb uuesti taaskäitlemiseks panna vabapaberi kogumiskonteineritesse.
- Sellised materjalid ei ole sobivad viskamiseks tavaprügikastidesse. Need tuleb selle asemel toimetada vastavatesse jäätmejaamadesse.
- Võtke ühendust vastava keskusega ja küsige lähemalt kogumispunktide ja -meetodite kohta.

Ohutusteave

Masina vastuvõtmine kättetoimetamisel

- Kontrollige, kas masinal või selle pakendil on kahjustusi. Ärge käivitage masinat, mis on mingil moel kahjustatud vaid võtke kindlasti ühendust volitatud hoolduskeskusega.
- Eemaldage näidatud viisil pakkematerjalid ja utiliseerige need vastavalt kehivatele eeskirjadele.

Millele pöörata tähelepanu masina paigaldamisel

- Valige oma masina paigaldamiseks sobiv, turvaline ja horisontaalne koht.
- Paigaldage ja ühendage oma masin vastavalt juhistelet.
- Masina paigaldamise ja parandamise eest peaks kandma hoolt ainult ametlik teeninduskeskus.
- Masina juures võib kasutada ainult originaalvaruosi.
- Kontrollige enne paigaldamist, et masin ei ole vooluvõrku ühendatud.
- Kontrollige, kas siseruumide voolukaitse on ühendatud vastavalt eeskirjadele.
- Kõik elektriühendused peavad vastama seadme andmeplaadil märgitud väärtustele.
- Pöörake erilist tähelepanu ja veenduge, et masin ei seisaks elektrijuhtme peal.
- Ärge kasutage masina vooluvõrku ühendamiseks pikendusjuhet või harupistikut. Pistik peab jääma masina paigaldamise järel mugavalt juurdepääsetavaks.
- Pärast masina paigaldamist sobivasse kohta laske sel töötada esimene kord tühjalt ilma nõudeta.

Igapäevane kasutamine

- See masin on mõeldud ainult kodumajapidamises kasutamiseks ja ei ole sobiv teisteks eesmärkideks. Nõudepesumasina kasutamine ärilistel eesmärkidel muudab garantii kehtetuks.
- Ärge seiske, istuge ega koormake masina avatud ust – masin võib ümber minna.
- Ärge kasutage pesu- ega loputusvahendeid, mis ei ole ettenähtud spetsiaalselt nõudepesumasinate jaoks. Meie ettevõtte ei võta vastutust selliste olukordade eest.

2. PEATÜKK: OHUTUSTEAVE JA SOOVITUSED

- Masina pesusektsioonis leiduv vesi ei ole joogivesi ja see ei kõlba joomiseks.
- Seoses plahvatusohuga ärge pange masina pesemissektsiooni keemilisi lahusteid.
- Kontrollige enne pesemist, et plastesemed on kuumakindlad.
- Seda seadet võivad kasutada lapsed alates 8. eluaastast ja piiratud füüsiliste, sensoorsete või vaimsete võimetega või kogemuste ja teadmisteta isikud, kui neid on juhendatud seadme ohutu kasutamise osas ja nad mõistavad kasutamisega seotud ohte. Jälgige, et lapsed niidukiga ei mängiks. Lapsed ei tohi ilma järelevalveta seadet hooldada.
- Ärge pange oma masinasse korvi mahtu ja raskustaluvust ületavaid esemeid. SHARP ei vastuta sisedetailide kahjustumise eest.
- Töötavat nõudepesumasinat ei tohi avada. Turvaseade seiskab masina selle avamisel.
- Õnnetuste vältimiseks ärge jätke ust lahti.
- Asetage noad ja teised teravad esemed terav ots allpool söögiriistade korvi.
- Toitejuhtme kahjustumisel peab selle välja vahetama SHARP või selle teenindusesindaja.
- Kui on aktiveeritud energiasäästufunktsioon, avaneb uks programmi lõppedes. Ärge suruge ust kinni kuna see kahjustab ukse automaatmehhanismi. Korraliku kuivamise tagamiseks peab uks jääma 30 minutiks avatuks (automaatse ukse-avamissüsteemiga mudelid).

Hoiatus! Ärge seiske ukse ees, kui on kõlanud automaatse avanemise helisignaal.

2. PEATÜKK: OHUTUSTEAVE JA SOOVITUSED

Laste ohutus

- Masina pakendite eemaldamisel tuleb pakkematerjalid panna lastele kättesaamatusse kohta.
- Ärge lubage lastel masinaga mängida ega seda käivitada.
- Hoidke lapsed eemal pesu- ja loputusvahendist.
- Hoidke lapsed eemal avatud masinast, kuna selle sees võib olla pesuvahendijääke.
- Veenduge, et teie vana masin ei kujutaks lastele ohtu. On olnud juhtumeid, et lapsed on jäänud vanadesse masinatesse lõksu. Sellise olukorra vältimiseks purustage masina ukسلukk ja tõmmake küljest elektrikaablid.

Tõrke korral

- Parandustööd, mis ei ole tehtud ametlike teenindustehnikute poolt, muudavad garantii kehtetuks.
- Enne masina remontimist veenduge, et masin on lahutatud vooluvõrgust. Lülitage kaitse välja või eraldage pistik seinakontaktist. Ärge tõmmake pistiku väljatõmbamiseks juhtmest. Keerake veekraan kindlasti kinni.

Soovitused

- Energia ja vee kokkuhoidmiseks eemaldage nõudelt enne masinasse panemist toidujäägid. Käivitage masin, kui see on nõudega täidetud.
- Kasutage eelpesuprogrammi ainult vastava vajaduse korral.
- Asetage tühjad esemed, nagu kausid, klaasid ja potid tagurpidi pööratult masinasse.
- Masinat ei soovitata ülemääraselt täita ega täita muul, kui selleks ettenähtud moel.

Nõudepesuks mittesobivad nõud.

- Sigaretituhk, küünlarasv, poleerimisvaha, värv, keemilised ained, rauasulamid.
- Puidust, luust, elevantiluust või pärlmutriga kaetud käepidemetega kahvlid, lusikad ja noad; liimitud esemed, abrasiivsete, happeliste või aluseliste kemikaalidega määrdunud esemed.
- Mitte kuumuskindlad plastesemed, vasest või tinaga kaetud mahutid.
- Alumiiniumist ja hõbedast esemed (võivad muuta värvi, tuhmuda).
- Teatud õrnad klaasitüübid, prinditud kaunistustega portselan, kuna need võivad tuhmuda juba esimese pesukorraga; teatud kristallesemed, kuna need kaotavad aja jooksul läbipaistvuse, mitte kuumuskindlad söögiriistad, plii-kristall klaasid, lõikelauad, sünteetilisest kiust valmistatud esemed.
- Nõudepesuks ei sobi imavad esemed, näiteks švammid või köögirätid.

Hoiautus!Tulevikus nõusid ostes ostke kindlasti nõudepesumasinas pesemiseks sobivad nõud.

3. PEATÜKK: MASINA PAIGALDAMINE

MASINA PAIGALDAMINE

Masina kohale paigutamine

Masinale asukohta otsides valige koht, kus nõusid oleks hõlbus masinasse panna ja masinast võtta.

Ärge paigutage masinat kohta, kus toatemperatuur võib langeda alla 0 °C.

Enne kohale paigutamist eemaldage masin pakendist, järgides pakendil toodud hoiatusi.

Paigutage masin veekraani või -äravoolu lähedale. Masina kohale paigutamisel arvestage, et selle kord juba tehtud ühendusi rohkem ei muudeta.

Ärge haarake masina liigutamiseks selle uksest või paneelist.

Jätke masina külgedele piisavalt vaba ruumi, et puhastamise ajal oleks masinat võimalik mugavalt edasi ja tagasi liigutada.

Veenduge, et vee sisse- ja väljalaskevoolikud ei jääks masina paigaldamise ajal kokku surutuks. Samuti kontrollige, et masin ei toetuks elektrijuhtme peale.

Reguleerige masina reguleeritavaid jalgu selliselt, et masin seisaks horisontaalselt ja tasakaalus. Masina korralik kohale paigutamine tagab masina ukse probleemideta avamise ja sulgemise. Kui masina uks ei sulgu korralikult, kontrollige, kas masin on pörandal stabiilselt; kui ei, reguleerige masina jalgu ja tagage masina stabiilne asend.

Veeühendus

Siseruumide torud peavad sobima nõudepesumasina paigaldamiseks. Samuti soovitage veetrassi teie korterisse või elukohta sisenemise kohta paigaldada filtri, et vältida masina võimaliku kahjustumist saaste tõttu (liiv, savi, rooste jms), mis võib teine kord veega mööda trassi elukohta sattuda ja põhjustada näiteks pesemise järel nõude kollaseks muutumist või setete teket.

3. PEATÜKK: MASINA PAIGALDAMINE

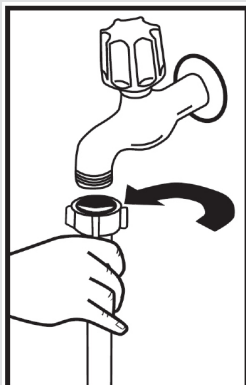

Vee sisselaskevoolik

Ärge kasutage oma vana masina sisselaskevoolikut. Kasutage masina vee sisselaskeühenduste tegemiseks masinaga kaasas olevat uut vee sisselaskevoolikut. Uue või kaua kasutatult olnud veevooliku ühendamisel masinaga laske veel enne lõplikku ühendamist mõnda aega läbi vooliku joosta. Ühendage vee sisselaskevoolik otse vee sisselaskekraaniga. Vee surve kraani juures peab olema vähemalt 0,03 MPa ja mitte rohkem kui 1 MPa. -Kui vee-surve ületab 1 MPa, tuleb masina ja trassi vahele paigaldada rõhuleevendusklapp.

Pärast ühendamist tuleb kraan lõpuni avada ja kontrollida, et vesi ei leki. Masina ohutuse huvides keerake veekraan kinni kui masinat ei kavatseta pikema ajaperioodi vältel kasutada.

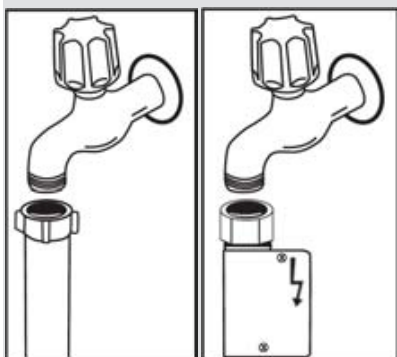

MÄRKUS. Osade mudelite puhul on kasutatud Aquastop kraani. Aquastopi puhul on tegemist ohtliku pingega ja sellist veevoolikut ei tohi läbi lõigata. Ärge väänake ega painutage voolikut.

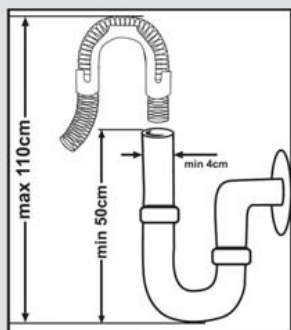

Vee väljalaskevoolik

Vee äravooluvooliku saab ühendada kas otse vee äravooluavasse või vastava toe abil valamusse. Spetsiaalset painutatud toru (kui on olemas) valamuservale kinnitades saab vee otse valamusse lasta. Selline ühendus peab asuma põrandapinnast 50 kuni 110 cm kõrgusel.

3. PEATÜKK: MASINA PAIGALDAMINE

Hoiatus! Kui äravooluvoolik on pikem kui 4 m võivad nõuda jääda määrduuks. Sellisel juhul ei nõustu meie ettevõtte võtma endale vastutust.

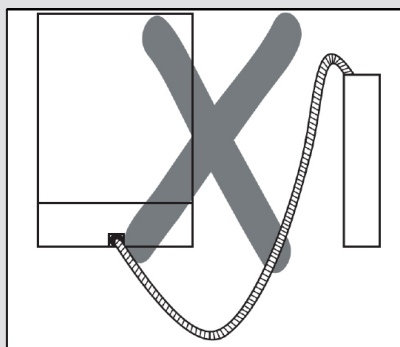
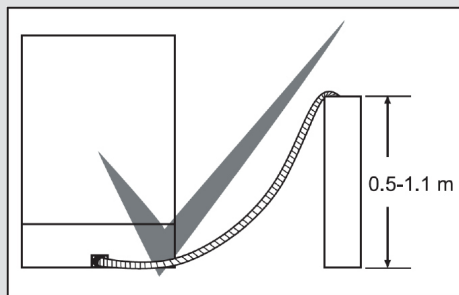

Elektriühendus

Teie masina maandatud pistik tuleb ühendada sobiva pinge ja voolutugevusega maandatud pistikupesasse. Maandusühenduse puudumisel laske kompetentsel elektrikul see paigaldada. Ilma maanduseta paigaldamise korral ei kanna meie ettevõtte vastutust võimalike kahjustuste

eest. Vooluahela kaitsme voolutaluvus peab olema 10-16 A. Teie masin on seadistatud töötama pingega 220-240 V. Kui teie piirkonna elektripinge on 110 V, ühendage vooluvõrgu ja seadme vahele 110/220 V ja 3000 W trafo.

Kohale paigutamise ajal ei tohi masin olla vooluvõrku ühendatud. Kasutage alati masinaga kaasas olevat pistikut. Madala elektripingega töötamine halvendab pesukvaliteeti. Masina toitejuhet võib vahetada ainult ametlik teenindus või volitatud tehnik. Vastupidine tegutsemine võib põhjustada õnnetusi. Masina ohutuse huvides lahutage pistik pistikupesast kui masinat ei kavatseta pikema ajaperioodi vältel kasutada.

Elektriöövide vältimiseks ärge lahutage pistikut märgade kätega. Masina lahutamisel vooluvõrgust tõmmake alati pistikust. Ärge kunagi tõmmake ainult juhtmest hoides.

3. PEATÜKK: MASINA PAIGALDAMINE

Masina paigaldamine töötasapinna alla

Kui soovite paigaldada oma masinat töötasapinna alla, kontrollige, kas teil on töötasapinna all piisavalt vaba ruumi ja kas juhtmed ja torud seda võimaldavad. **1** Kui leiate, et töötasapinna alune ruum on piisav masina paigaldamiseks, eemaldage joonisel näidatud viisil töötasapind. **2**

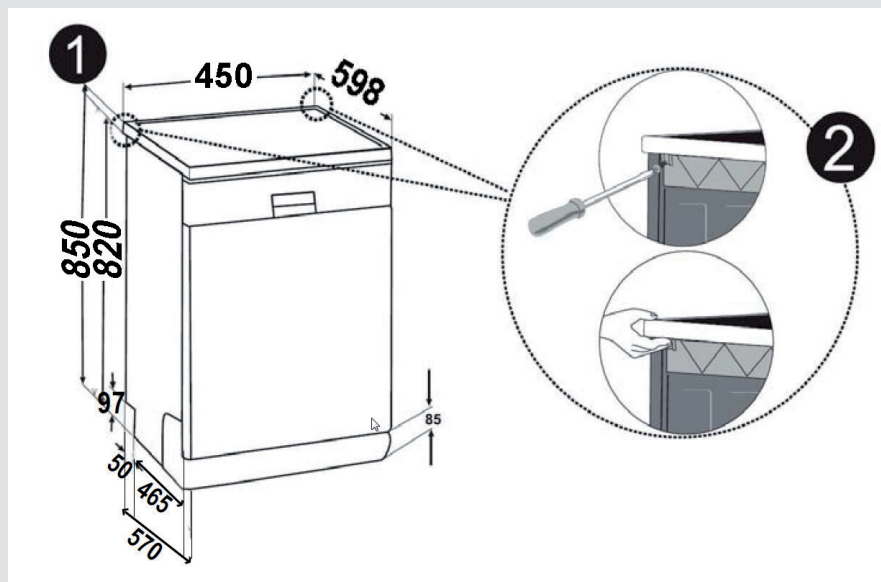

Hoiatus! Pind, mille alla te plaanite oma masina selle töötasapinda eemaldades asetada, peab olema stabiilne, et vältida tasakaalust välja minemist. Töötasapinna eemaldamiseks eemaldage töötasapinda hoidvad kruvid, mis asuvad masina taga; seejärel suruge esipaneeli eest 1 cm võrra tahapoole ja tõstke ära.

3. PEATÜKK: MASINA PAIGALDAMINE

Reguleerige masina tugijalad vastavalt põranda kaldele. **3** Paigaldage masin kohale surudes selle töötasapinna alla, jälgides samal ajal, et voolikuid ei sa- tuks paindesse ega muljutaks kokku. **4**

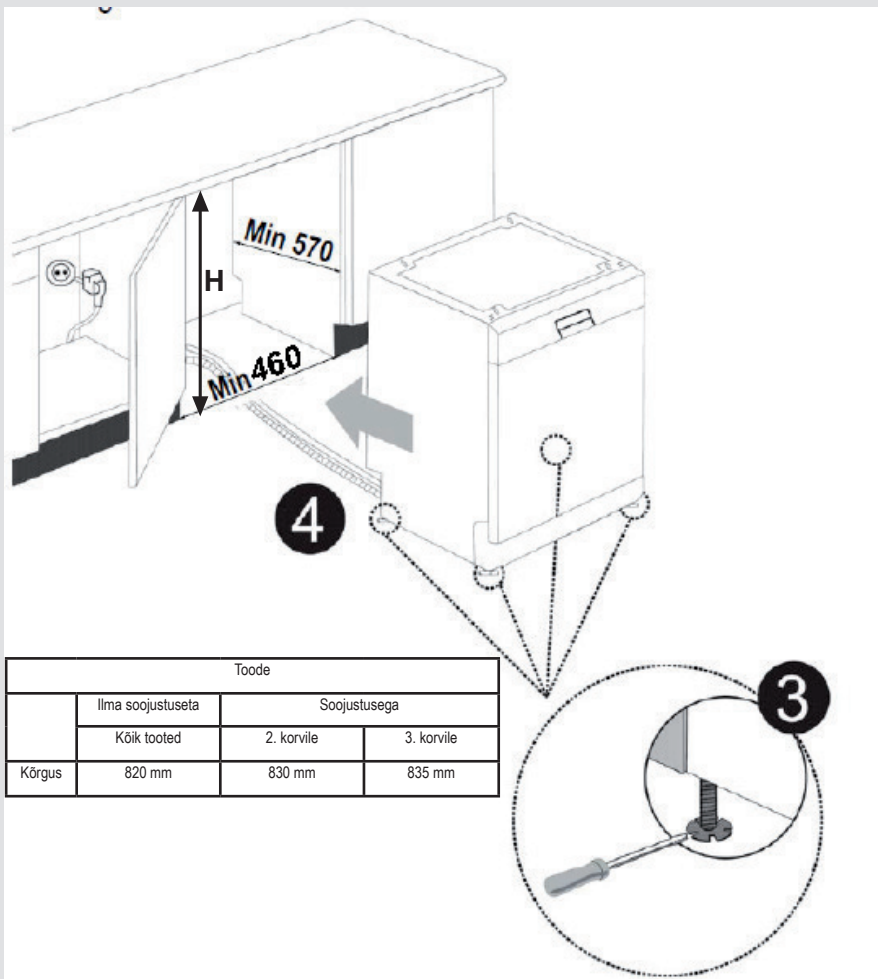

Hoiatus! Pärast töötasapinna eemaldamist tuleb masin paigaldada suletud kohta, mille mõõtmed on toodud joonisel.

4. PEATÜKK: NÕUDEPESUMASINA TÄITMINE

NÕUDEPESUMASINA TÄITMINE

Asetage nõud korralikult masinasse. Nõude masinasse asetamiseks on kaks eraldi korvi. Alumine korv on mõeldud ümaratele ja sügavatele esemetele. Ülemine korv on vastupidi madalatele ja kitsastele esemetele. Parimate tulemuste saavutamiseks on soovitatav kasutada söögiriistade korvi. Võimalike vigastuste vältimiseks pange pikkade käepidemete ja teravate otstega noad korvidesse terav ots all.

Hoiatus! Asetage nõud masinasse selliselt, et need ei takistaks ülemisel ja alumisel puhustihooval liikuda.

PEHME PUUDUTUS

Pealne korv

Reguleeritava kõrgusega rest

Need restid suurendavad pealse korvi mahutavust. Restidele saab asetada klaasid ja tassid. Restide kõrgust saab reguleerida. See funktsioon võimaldab restide alla paigutada erineva suurusega klaase.

Tänu korvi küljes olevatele kõrguse reguleerivarrastele saate reste kasutada kahel eri kõrgusel. Lisaks saab restidele külili asetada pika varrega kahvlid, noad ja lusikad, et need ei takistaks propelleri pöörlemist.

Restide pehme puudutuse funktsioon võimaldab neile asetada hinnalisi jalaga klaase ja pokaale.

Veinipokaal tuleb asetada pildil näidatud piirkonda.

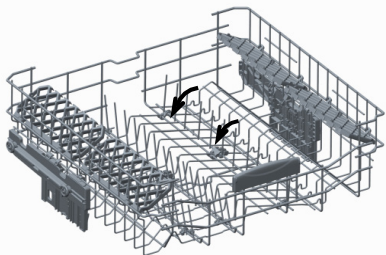
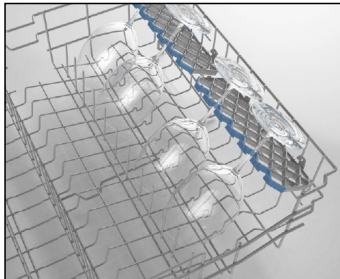

PEHME PUUDUTUS

Pealne korv

Reguleeritava kõrgusega rest

Need restid suurendavad pealse korvi mahutavust. Restidele saab asetada klaasid ja tassid. Restide kõrgust saab reguleerida. See funktsioon võimaldab restide alla paigutada erineva suurusega klaase.

Tänu korvi küljes olevatele kõrguse reguleerivarrastele saate reste kasutada kahel eri kõrgusel. Lisaks saab restidele külili asetada pika varrega kahvlid, noad ja lusikad, et need ei takistaks propelleri pöörlemist.

Restide pehme puudutuse funktsioon võimaldab neile asetada hinnalisi jalaga klaase ja pokaale.

Veinipokaal tuleb asetada pildil näidatud piirkonda.

4. PEATÜKK: NÕUDEPESUMASINA TÄITMINE

Täidetud ülemise korvi kõrguse reguleerimine

Ülemise korvi kõrguse reguleerimise mehhanism võimaldab teil reguleerida ülemise korvi kõrgust üles või alla ilma korvi masinast välja võtmata ja luua masinasse vastavalt vajadusele kas üles või alla vajaliku suure ruumi. Tehaseadena on masina korv seatud ülemisse asendisse. Korvi tõstmiseks hoidke selle mõlemast küljest ja tõstke korvi üles. Langetamiseks hoidke uuesti mõlemast küljest ja laske korvil vajuda. Veenduge, et korvi kõrgus

oleks mõlemal poolel ühesugune (üleval või all).

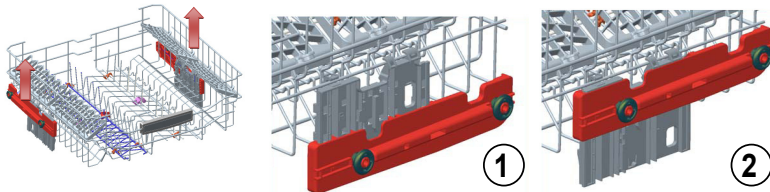

Alumine korv

Kokku klapitavad restid

Alumises korvis asuvad kahest osast koosnevad kokku klapitavad restid on mõeldud suurte esemete paigutamise hõlbustamiseks. Vajaduse korral saab iga osa eraldi kokku klappida või siis kõik korruga kokku klappida ja saada sedasi veelgi suurema ruumi. Kokku klapitavaid reste saab kasutada neid üles tõstes või alla kokku klappides.

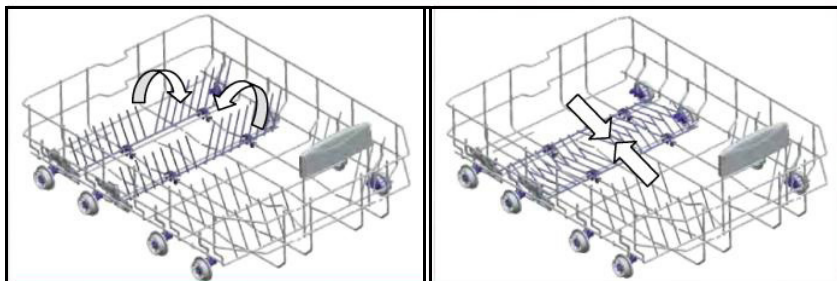

4. PEATÜKK: NÕUDEPESUMASINA TÄITMINE

Erinevad võimalused korvi täitmiseks
Alumine korv



Ülemine korv

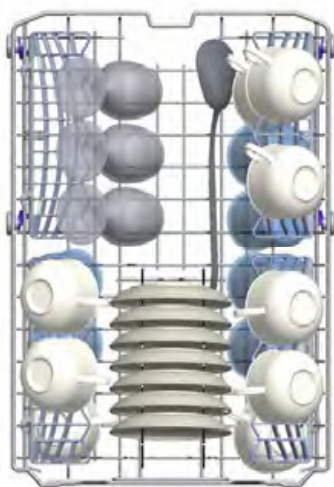

4. PEATÜKK: NÕUDEPESUMASINA TÄITMINE

Valesti täitmine

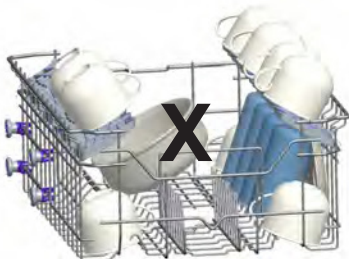
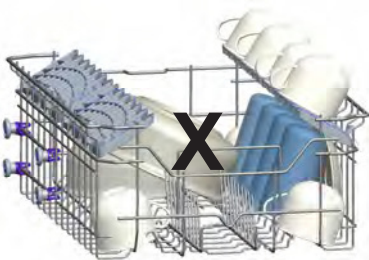
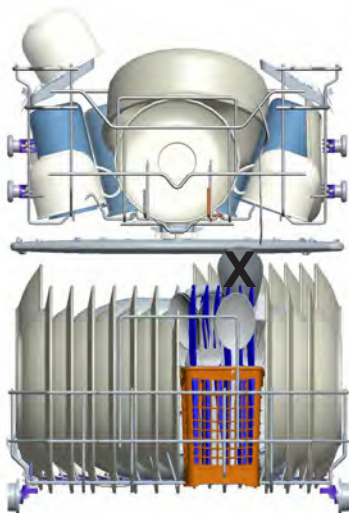

Oluline teatis katselaboritele

Jõudluskatsete kohta täpse teabe saamiseks võtke palun ühendust järgmisel aadressil: „dishwasher@standardtest.info“. Oma e-kirjas märkige ära mudeli nimi ja seerianumber (20 kohta), mille leiaste oma seadme ükselt.

5. PEATÜKK: PROGRAMMIDE KIRJELDUSED

Programmi elemendid

Programmi nr	1	2	3 referents	4
Programmide nimetused	Eelpesu	Kiire 30'	Säästu	Igapäevane
Temperatuurid	Ilma kuumutamiset	40°C	50 °C	60°C
Toidujäägi tüüp	Eelpesu loputab ja vabastab toidujäägid määratud taldrikutelt, mis peavad veel mõne päeva ootama	kohvi, piim, tee, külmtoidud, kõõgiviljad, mida ei hoita kaua	kohvi, piim, tee, külmtoidud, kõõgiviljad, mida ei hoita kaua	Värske kohvi, piim, tee, külm liha, kõõgiviljad
Määrdumisaste	-	Madal	Keskmine	Keskmine
Pesuvahendi kogus B: 25 cm ³ / 15 cm ³ A: 5 cm	-	B	A+B	A+B
	Eelpesu	40°C pesemine	Eelpesu	Eelpesu
	Lõpp	Külmloputus	50°C pesemine	60°C pesemine
		Kuum loputus	Kuum loputus	Külm loputus
		Lõpp	Kuivatamine	Kuum loputus
			Lõpp	Kuivatamine
				Lõpp
Programmi kestus (min.)	15	30	198	94
Voolutarbimus (kW/h)	0,02	0,90	0,73	1,38
Veetarbimus (liitrit)	4,2	10,9	9,0	13,1

Hoiatus! Lühiprogrammides puudub kuivatamisetapp. Eeltoodud väärtused on saadud laboritingimustes vastavalt asjakohastele standarditele. Väärtused võivad muutuda sõltuvalt toote kasutamise ja keskkonna tingimustest (elektripinge, veesurve, vee sisendtemperatuur ja ümbritsev temperatuur).

5. PEATÜKK: PROGRAMMIDE KIRJELDUSED

Programmi elemendid

Programmi nr	5	6	7	8	9
Programmide nimetused	Super 50 min.	Õrn	Tavaline	Intensiivne	Aurupesu
Temperatuurid	65°C	40°C	55°C	65°C	65°C
Toidujäägi tüüp	supid, kastmed, pasta, munad, pilaff, kartuli- ja ahjuroad, praetud toidud	Teeb kindlaks nõude määrdumistaseme ja valib automaatselt pesuvee temperatuuri ja koguse ning pesemise kestuse.			supid, kastmed, pasta, munad, pilaff, kartuli- ja ahjuroad, praetud toidud
Määrdumisaste	Keskmine	Madal	Madal	Keskmine	Keskmine
Pesuvahendi kogus B: 25 cm ³ / 15 cm ³ A: 5 cm ³	A+-B	A+-B	B	A+-B	A+-B
	65°C pesemine	Pesemissammud määratakse automaatselt vastavalt määrdumise tasemele.			Eelpesu
	Vaheloputus				65°C pesemine
	Kuum loputus				Külmloputus
	Lõpp				Vaheloputus
					Kuum loputus
					Kuivatamine
				Lõpp	
Programmi kestus (min.)	50	66-80	88-104	106-152	161
Voolutarbimus (kW/h)	1,35	0,80 - 0,99	1,13 - 1,46	1,30 - 1,95	30
Veetarbimus (liitrit)	9,9	9.7-16	9.6-16.1	10-20	17

6. PEATÜKK: MASINA SISSELÜLITAMINE JA PROGRAMMI VALIMINE

Programmi valimine ja masina käitamine

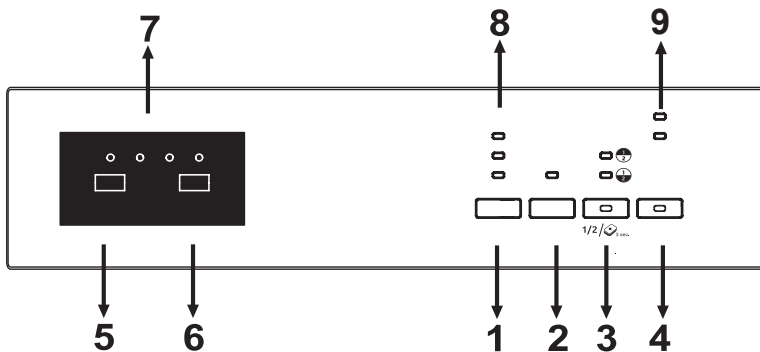

Vajutades Sees/väljas nuppu (4), masin pingestub. Sees/väljas lamp põleb seni, kuni masin on sisse lülitatud.

Valige programminuppu (5) vajutades sobiv programm.

Vajutage programmi käivitamiseks Start/paus nuppu (6). Järgmisena süttib Pesemise lamp ja Lõpuni jäänud aja näidik (7) näitab programmi kestus. Samuti näitab see programmi töötamise ajal järelejäänud aega. Kui avate programmi töötamise ajal masina ukse, peatub programmi kestus ning displeil hakkavad vaheldumisi põlema programmi number ja programmi kestuse näit.

Programmi edenemist saab jälgida Lõpuni jäänud aja näidikul (7) asuvate Pesu-, Loputus-, Kuivatamis- ja Lõpulangidega. Kuivatamislampi süttides jääb masin umbes 40-50 minutiks vaikseks.

MÄRKUS: Vajutades poole koguse nuppu (3), saab teostada kolme sorti pesemist, mille käigus pestakse kas mõlemasa korvis või ainult ülemises või alumises korvis asuvaid esemeid. Vajutage kuni süttib nõusid sisaldava korvi lamp. Korvis, mida ei pesta, ei tohi kindlasti olla ühtegi nõud.

MÄRKUS: Kombineeritud pesuvahendi kasutamisel, mis sisaldab soola, loputusvahendit ja lisafunktsioone, vajutage Tabletfunktsiooni aktiveerimiseks 3 sekundit Poole koguse nuppu.

MÄRKUS: Võite valida Hügieeni, et saavutada hügieenilisem ja puhtam pesemisprotsess. Selleks muudetakse teie valitud programmi veetemperatuuri ja pesemisaega.

MÄRKUS: Kui on valitud lisavõimalus Loputamine, lisatakse valitud programmile täiendavad pesemise-loputamise sammud, nii et võite olla kindel, et teie nõud on välja võttes puhtamad ja säravamad.

MÄRKUS: Kui lamp Kuivatamine põleb, lisatakse valitud programmile täiendavad kuumutamise ja kuivatamise etapid, mis tagavad, et nõud on välja võttes kuivemad.

MÄRKUS: Kui kasutate viimase pesuprogrammi ajal lisafunktsiooni, jääb see funktsioon valituks ka järgmises pesuprogrammis. Kui soovite vast valitud pesuprogrammist selle funktsiooni välja jätta, vajutage kas nuppu Lisa (1), Viivitus (2) või Pool kogust (3), kuni vastavad lambid on kustunud või lülitate masin Sees/väljas nupuga (4) välja. Kui soovite vast valitud programmiga kasutada lisafunktsioone, valige soovitud funktsioonid.

MÄRKUS: Lapseluku aktiveerimiseks/deaktiveerimiseks vajutage üheaegselt 3 sekundit nuppe „Lisa“ (1) ja „Pool kogust“ (3). Kui lapselukk on aktiveeritud, vilguvad kõik lambid ja Lõpuni jäänud aja näidikule (7) kuvatakse korraks „CL“. Lapseluku deaktiveerimisel vilguvad kõik lambid ja „CL“ kaks korda.

MÄRKUS: Programmi algusaega on võimalik 1–2...19 tundi edasi lükata, vajutades selleks enne programmi algust viivitusnuppu (2). Kui soovite viivituse kestust muuta, vajutage esmalt Start/paus nuppu ja seejärel viivituse nuppu, et valida uus viivituse kestus. Uue viivitusaja valimiseks vajutage Start/paus nuppu. Viivituse tühistamiseks tuleb teil viivitusnupu abil valida viivituse kestuseks 0 tundi.

MÄRKUS: Kui kasutaja lülitab masina pärast viivitusaja valimist välja ja programm on alanud, siis viivituse kestus tühistatakse.

MÄRKUS: Kui loputusvahendit pole piisavalt, süttib loputusvahendi puudumise näidik (9) ja teil tuleb täita loputusvahendi kamber.

6. PEATÜKK: MASINA SISSELÜITAMINE JA PROGRAMMI VALIMINE

Programmi muutmine

Kui soovite programmi vahetada pesemise ajal.

Vajutage Start/Paus nuppu.

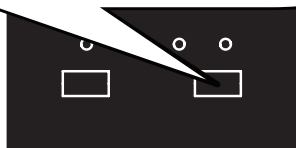

Programmi lõppemisel valige programmi valimise nupuga soovitud programm

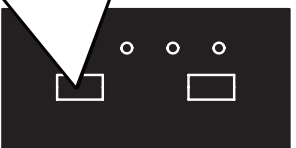

Käivitage Start/paus nupu abil värskelt valitud programm.

Uus käivitatud programm jätkab vana programmi käiku.

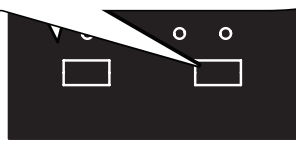

Programmi tühistamine

Kui soovite tühistada programmi pesemise jätkumise ajal.

Vajutage 3 sekundit Start/paus nuppu.

Tühistamise ajal Lõpu lamp vilgub. Masin väljutab sees oleva vee umbes 30 sekundiga.

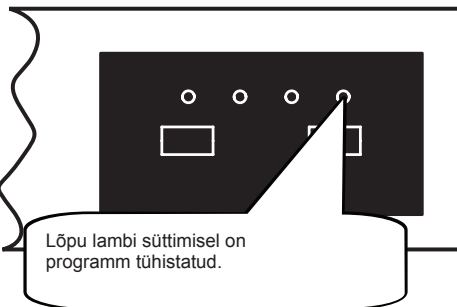

Lõpu lambi süttimisel on programm tühistatud.

Masina väljalülitamine

Lahutage pistik pistikupesast. Sulgege veekraan.

Lülitage masin pärast programmi lõppu Sisse/välja nupuga välja ja Lõpulamp süttib põlema.

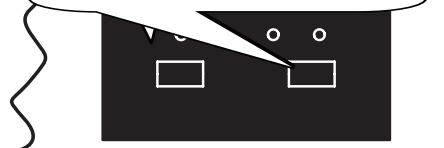

MÄRKUS Ärge avage ust enne kui programm on lõppenud.

MÄRKUS Pesuprogrammi lõpul võite masina ukse kuivatamise kiirendamiseks lahti jätta.

MÄRKUS Kui pesemise ajal avatakse masina üks või katkestatakse vooluvarustus, jätkab programm ukse sulgemisel või vooluvarustuse taastumisel tööd.

VANA SEADME UTILISEERIMINE

See tootel või pakendil olev sümbol näitab, et toodet ei tohi käsitseda tavalise olmeprügina. Selle asemel tuleb toode toimetada vastavasse elektri- ja elektroonikaseadmete jäätmete kogumiskohta. Nii aitate hoida ära võimalikke negatiivseid mõjusid keskkonnale ja inimeste tervisele, millised võiksid kaasneda toote vale utiliseerimise korral. Materjalide taaskäitlemine aitab säästa loodusressursse. Selle toote utiliseerimise kohta täpsema teabe saamiseks võtke palun ühendust oma kohaliku omavalitsuse, jäätmekäitlusettevõtte või kauplusega, kust te toote ostsite.

Nõudepesumasin sisaldab PP kogumisnõu filtris biotsiidset toodet, mis väldib bakterite kasvu.
Aktiivaine: tsinkpüritioonil (CAS nr: 13463-41-7)





Service & Support

Visit Our Website
sharphomeappliances.com

SHARP
Be Original.

Home Appliances



QW-HS24F472I-EU

Dishwasher

SL Uporabniški priročnik

SHARP

Be Original.

VSEBINA

1. POGLAVJE: RAZLAGA IZDELKA	
Tehnične specifikacije	5
Skladnost s standardi in preizkusni podatki	5
2. POGLAVJE: VARNOSTNE INFORMACIJE IN PRIPOROČILA	
Recikliranje	6
Varnostne informacije	6
Priporočila	8
Predmeti, ki niso primerni za pranje v pomivalnem stroju	8
3. POGLAVJE: NAMESTITEV STROJA	
Pozicioniranje stroja	9
Priključki za vodo	9
Dovodna cev za vodo	10
Izstopna cev za vodo	10
Električne povezave	11
4. POGLAVJE: VSTAVLJANJE POSODE	
Mreža za posodo	14
Pomožne košare	16
5. POGLAVJE: OPISI PROGRAMOV	
Programi	18
6. POGLAVJE: VKLOP POMIVALNEGA STROJA IN IZBIRANJE PROGRAMA	
Spreminjanje programa	21
Preklic programa	21
Izklop stroja	21

Dragi kupec, želimo vam ponuditi visoko kakovostne izdelke, ki presegajo vaša pričakovanja. Vaša naprava je bila izdelana v sodobnih obratih in njena kakovost skrbno preverjena.

Pred uporabo naprave skrbno preberite ta navodila, ki vključujejo osnovne informacije o varni namestitvi, vzdrževanju in uporabi.

Navodila za uporabo veljajo za več modelov. Zato lahko pride do odstopanj.

1. POGLAVJE: RAZLAGA IZDELKA

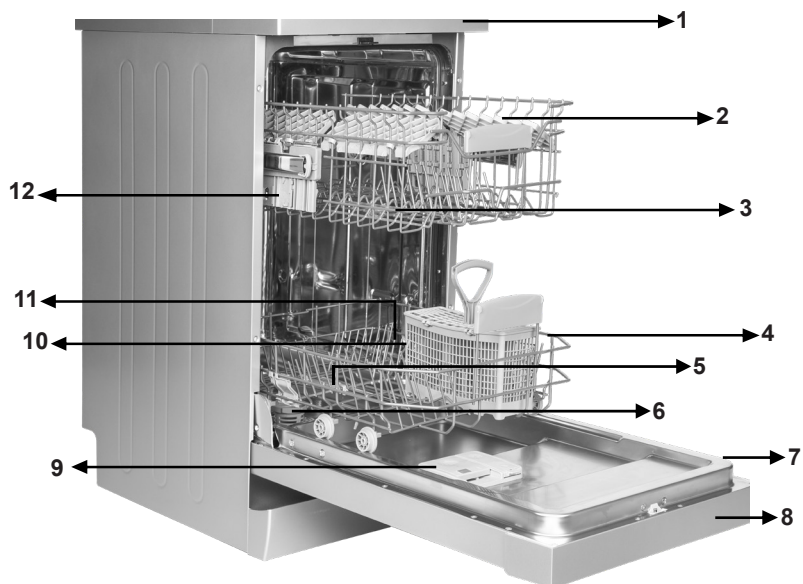

1. Delovni pult

2. Zgornja košara s policami

3. Zgornja razpršilna roka

4. Spodnja košara

5. Spodnja razpršilna roka

6. Filtri

7. Ploščica za tehnične navedbe

8. Nadzorna plošča

9. Predel za pralno sredstvo
in sredstvo za izpiranje

10. Košara za pribor

11. Posoda za sol

12. Zaklep zgornje košare

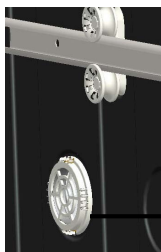

→ **13 Enota za turbo sušenje:** Ta sistem zagotavlja izboljšano sušenje vaše posode.

1. POGLAVJE: TEHNIČNE SPECIFIKACIJE

Tehnične specifikacije

Kapaciteta	Število pogrinjkov: 10
Višina	850 mm
Višina (brez delovne površine)	820 mm
Širina	450 mm
Globina	598 mm
Neto teža	40 kg
Napajanje	220-240 V, 50 Hz
Skupna moč	1900 W
Moč gretja	1800 W
Moč črpalke	100 W
Moč odvodne črpalke	30 W
Pritisk dovoda vode	0,03 MPa (0,3 bar) - 1 MPa (10 bar)
Tok	10 A

Skladnost izdelka s standardi in testni podatki / Izjava EU o skladnosti

Ta izdelek izpolnjuje zahteve vseh ustreznih direktiv EU z ustreznimi usklajenimi standardi, ki veljajo za oznake CE.

Obiščite spletno stran www.sharphomeappliances.com za elektronsko kopijo tega uporabniškega priročnika.

Recikliranje

- Nekaterne komponente in embalaža so izdelane iz recikliranih materialov.
- Plastični deli so označeni z mednarodnimi okrajšavami: (>PE< , >PS< , >POM< , >PP< ,)
- Deli iz kartona so izdelani iz recikliranega papirja, ki ga morate odložiti med zbirni odpadni papir v kontejnerjih za reciklažo.
- Tovrstni materiali niso primerni za odlaganje v običajne smetnjake. Zato jih je treba dostaviti v reciklažne centre.
- Stopite v stik s centri v bližini in pridobite informacije o načinih in točkah odlaganja.

Varnostne informacije

Ko prevzamete pomivalni stroj

- Preverite, če sta stroj ali embalaža poškodovana. Nikoli ne zaženite stroja, ki je kakorkoli poškodovan, temveč stopite v stik s pooblaščenim servisom.
- Odvijte embalažo kot je prikazano in jo odložite v skladu s predpisi.

Na kaj bodite pozorni pri namestitvi stroja

- Za namestitev vašega pomivalnega stroja izberite ustrezno, varno in ravno površino.
- Opravite namestitev in priklop stroja v skladu z navodili.
- Pomivalni stroj naj namesti in popravlja samo pooblaščen servis.
- Uporabljajte samo originalne nadomestne dele.
- Pred namestitvijo se prepričajte, da je stroj izklopljen.
- Preverite, da je notranji električni sistem varovalk priključen v skladu s predpisi.
- Vse električne povezave se morajo ujemati z vrednostmi, navedenimi na tipski ploščici.
- Bodite posebej pozorni in se prepričajte, da stroj ne stoji na električnem dovodnem kablu.
- Nikoli ne uporabljajte podaljškov ali več vtičnic. Vtič mora biti po namestitvi stroja enostavno dosegljiv.
- Po namestitvi stroja na ustrezno mesto prvo obratovanje opravite brez posode.

Dnevna uporaba

- Ta stroj je namenjen gospodinjski uporabi, zato ga ne uporabljajte v druge namene. Komercialna uporaba pomivalnega stroja bo izničila garancijo.
- Ne sedajte na ali postavljajte obremenitve na odprta vrata, saj se stroj lahko prevrne.
- Nikoli ne uporabljajte čistilnih sredstev in sredstev za izpiranje, ki niso narejeni posebej za pomivalne stroje. Za to ne bomo prevzeli odgovornosti
- Voda v pralnem predelu stroja ni pitna voda, zato je ne pijte.
- Zaradi nevarnosti eksplozije v pralni predel stroja ne vstavljajte kemičnih topil.
- Pred pranjem preverite, če so plastični predmeti odporni na vročino.

2. POGlavJE: VARNOSTNE INFORMACIJE IN PRIPOROČILA

- Uporaba te naprave ni namenjena otrokom, mlajšim od 8 let, in osebam z zmanjšanimi fizičnimi, senzoričnimi in mentalnimi zmožnostmi ali z nezadostnimi izkušnjami in znanjem o pravilni uporabi, razen če te osebe niso bile ustrezno podučene s strani odgovorne osebe in zato razumejo možno tveganje. Otroci se ne smejo igrati z napravo. Čiščenje in vzdrževanje s strani otrok brez nadzora ni dovoljeno.
- Ne vstavljajte neprimernih in težkih predmetov, ki presegajo kapaciteto košare stroja. SHARP ne bo odgovoren za poškodbe notranjih delov.
- Ne odpirajte pomivalnega stroja med delovanjem. Varnostna naprava bo poskrbela, da se stroj zaustavi, če ga odprete.
- Ne puščajte odprtih vrat, da se izognete nesrečam.
- Nože in druge ostre predmete postavite v košaro za jedilni pribor z rezilom navzdol.
- Če je napajalni kabel poškodovan, ga mora zamenjati servis SHARP ali servisni agent.
- Če je možnost EnergySave omogočena z "Yes", se bodo vrata po zaključku programa odprla. Ne zapirajte vrat s silo za eno minuto, da ne poškodujete samodejnega mehanizma vrat. Vrata morajo biti za učinkovito sušenje odprta 30 minut. (Pri modelih s sistemom samodejnega odpiranja vrat.)

Opozorilo: Ne stojte pred vrati, ko zaslišite signal samodejnega odpiranja.

2. POGlavJE: VARNOSTNE INFORMACIJE IN PRIPOROČILA

Za varnost otrok

- Ko odstranite embalažo stroja se prepričajte, da je embalaža zunaj dosega otrok.
- Ne pustite, da se otroci igrajo s strojem ali ga zaženejo.
- Čistilna sredstva in sredstvo za izpiranje hranite na varni razdalji od otrok.
- Ko je stroj odprt, otrokom ne dovolite, da se igrajo z njim, saj so lahko v notranjosti še vedno lahko ostanki čistilnih snovi.
- Prepričajte se, da vaš stari stroj ne predstavlja nevarnosti otrokom. Otroci se znajo zakleniti v stare stroje. preprečite to situacijo, prelomite ključavnico vrat starega stroja in odtrgajte električne kable.

V primeru okvare

- Popravila, ki jih ne izvaja pooblaščen servisno osebje, bodo izničila garancijo.
- Pred popravili stroja se prepričajte, da je stroj odklopljen z napajanja. Izklopite varovalko ali odklopite stroj. Pri odklopu ne vlecite za kable. Prepričajte se, da ste ugasnili dotok vode iz pipe.

Priporočila

- Za varčevanje z energijo in vodo odstranite hrapave ostanke na vaši posodi, preden jo vstavite v stroj. Zaženite stroj potem, ko ste ga napolnili.
- Programe predpranja uporabljajte le po potrebi.
- Votle predmete, kot so sklede, kozarci in lonci, vstavite v stroj obrnjene navzdol.
- Ne priporočamo, da preobremenite stroj ali ga obremenite na način, ki ni opisan.

Predmeti, ki niso primerni za pranje v pomivalnem stroju

- Cigaretni pepelniki, ostanki sveč, loščila, barve, kemična sredstva, litoželezni materiali.
- Vilice, žlice in noži z lesenimi ali koščenimi ročaji; zlepljeni in brušeni predmeti, kislinske ali bazične kemikalije.
- Plastični predmeti, ki niso odporni na vročino, bakrene ali pločevinaste posode.
- Predmete iz aluminija in srebra (lahko se razbarvajo).
- Določene občutljive vrste stekla, porcelan z natisnjenimi vzorci, saj ti zbledijo že po prvem pranju; določeni kristalni predmeti, ki s časom izgubijo prozornost, zlepljen jedilni pribor, ki ni odporen na vročino, svinčeni kristalni kozarci, rezalne deske, izdelki s sintetičnimi vlakni.
- Vpojni predmeti, kot so spužve ali kuhinjske cunje, niso primerni za strojno pranje.

Opozorilo: Ko kupujete kuhinjske pripomočke, bodite v prihodnje pozorni, da so primerni za strojno pranje.

3. POGLAVJE: NAMESTITEV STROJA

NAMESTITEV STROJA

Pozicioniranje stroja

Ko določate lokacijo za namestitev stroja, izberite dostopno mesto za enostavno vstavljanje in odstranjevanje posode. Stroja ne postavljajte na mesto, kjer lahko temperatura prostora pade pod 0 °C. Pred postavitvijo odstranite embalažo stroja in pri tem upoštevajte opozorila na embalaži.

Stroj namestite blizu dotoka vode iz pipe ali odtoka. Ko postavljate stroj upoštevajte, da se priključki ne bodo več spremenili. Za premikanje stroja ga ne primite za vrata ali ploščo. Poskrbite za prostor na vseh straneh okoli pomivalnega stroja, da ga lahko med pomivanjem udobno premaknete naprej in nazaj.

Prepričajte se, da dovodne in odvodne cevi zaradi namestitve niso stisnjene. Prav tako se prepričajte, da stroj ne stoji na električnem dovodnem kablu.

Izravnajte prilagodljive nogice stroja, da stoji ravno in uravnoteženo. Pravilna postavitev stroja zagotavlja brezhibno odpiranje in zapiranje vrat. Če se vrata stroja ne zaprejo pravilno, preverite, če je stroj stabilen na tleh; v nasprotnem primeru prilagodite nogice in zagotovite stabilnost.

Vodni priključki

Vodovodna napeljava mora biti ustrezna za priklop pomivalnega stroja. Priporočamo tudi, da na vhodu v vaše stanovanje namestite filter, da se izognete poškodbi stroja zaradi delcev (pesek, glina, rja itd.), ki jih lahko zanese v glavno vodovodno napeljavo, obenem pa preprečite rumenenje in nabiranje oblog po pranju.

3. POGLAVJE: NAMESTITEV STROJA

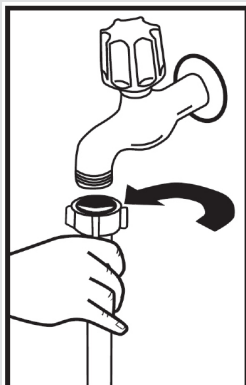

Dovodna cev za vodo

Ne uporabljajte dovodne cevi vašega starega stroja. Uporabite novo cev, ki je dobavljena s strojem. Če boste priključili novo ali dolgo - nerabljeno dovodno cev na vaš stroj, pred priključkom pustite, da skozi nekaj časa teče voda. Dovodno cev za vodo priključite direktno na dotok vode iz pipe. Vodni tlak iz pipe mora biti najmanj 0,03 Mpa in največ 1 Mpa. Če je tlak večji od 1 Mpa, - vmes namestite zaščitni tlačni ventil

Po priklopu dovoda vode iz pipe odprite do konca in preverite, če dobro tesni. Iz varnostnih razlogov priporočamo, da ugasnete dotok vode iz pipe, kadar stroja dalj časa ne boste uporabljali.

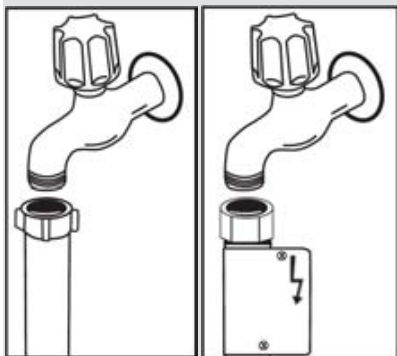

OPOMBA: Pri nekaterih modelih je uporabljena vodna šoba Aquastop. Če je uporabljen Aquastop, obstaja nevarna napetost, zato vodne šobe Aquastop ne režite. Ne sme se pregibati ali ovijati.

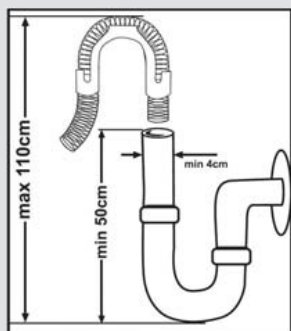

Izstopna cev za vodo Odtokno cev za vodo lahko priključite bodisi direktno na luknjo za odtok vode ali na odtočno vodovodno pipo.

S posebno ukrivljeno pipo (če je na voljo) lahko vodo odvajate direktno v odtok, tako da ukrivljeno pipo pritrdite prek roba odtoka. Ta povezava naj bo od 50 in 110 cm dvignjena od tal.

3. POGLAVJE: NAMESTITEV STROJA

Opozorilo: Če uporabljate odtočno cev, daljšo od 4 m, posoda lahko ostane umazana. V tem primeru družba Sharp za to ni odgovorna.

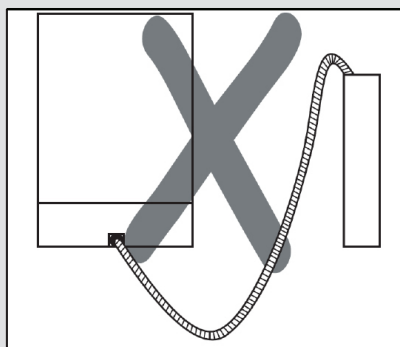
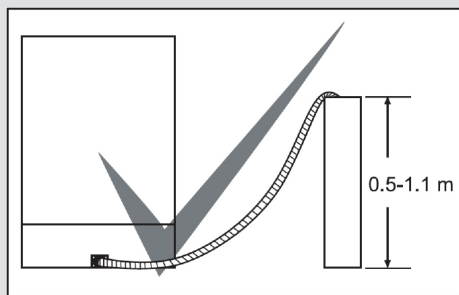

Električni priključki

Ozemljen vtič stroja priključite na ozemljeno vtičnico, ki dovaja ustrezno napetost in tok. Če ozemljitveni priklop ni na voljo, naj ga napravi usposobljen električar. Če stroj uporabljate brez nameščene ozemljitve, naša družba ni odgovorna za možno izgubo uporabe. Tok notranje varovalke mora biti med 10-16 A. Stroj je nastavljen za delovanje z 220-240 V. Če je glavna napetost na vaši lokaciji 110 V, vmes priključite transformator 110/220 V in 3000 W.

Stroja med nameščanjem ne priklaplajte. Vedno uporabljajte izoliran vtič, dobavljen s strojem. Nizka napetost bo povzročila slabšo kakovost čiščenja. Električni kabel stroja naj nadomesti samo pooblaščen serviser ali električar. Sicer lahko pride do nesreč. Iz varnostnih razlogov priporočamo, da odklopite vtič, če stroja dalj časa ne boste uporabljali.

Da se izognete električnemu udaru, ne odklapljajte vtiča z mokrimi rokami. Pri odklapanju z el. napajanja, vedno potegnite za vtič. Nikoli ne vlecite za kabel.

3. POGLAVJE: NAMESTITEV STROJA

Vgradnja stroja pod pult

Če želite stroj namestiti pod pult preverite, če imate za to na voljo dovolj prostora in če vam to omogoča ustrezna napeljava. **1** Če se odločite, da imate na voljo dovolj prostora za vgradnjo stroja, odstranite delovno površino, kot prikazuje ilustracija. **2**

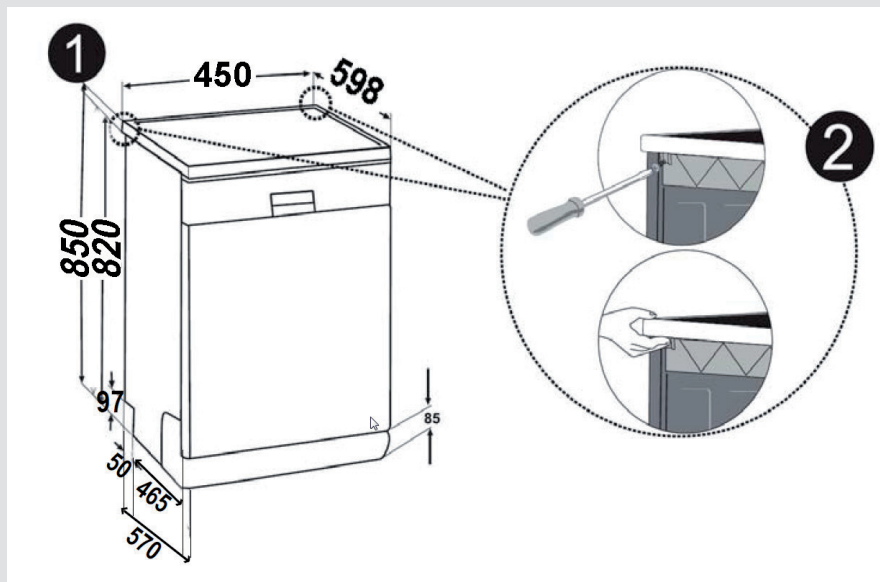

Opozorilo: Površina, pod katero želite namestiti stroj z odstranjeno delovno površino, mora biti zelo stabilna. Za odstranjevanje delovne površine odstranite vijake, ki jo držijo na zadnji strani stroja, nato potisnite sprednjo ploščo 1 cm od sprednje strani. proti zadnjem delu in jo dvignite

3. POGLAVJE: NAMESTITEV STROJA

Prilagodite nogice stroja glede na naklon tal. **3** Montirajte stroj, tako da ga potisnete pod pult, pri tem pa pazite na cevi, da se ne zmečkajo ali ukrivijo. **4**

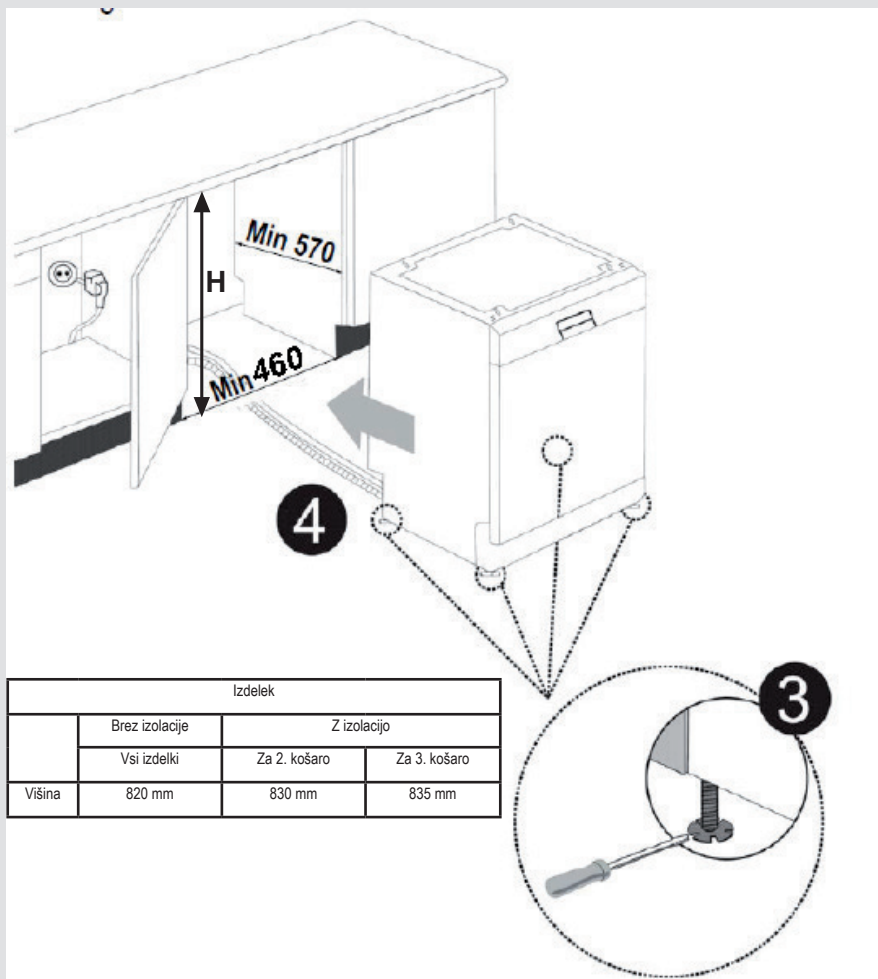

Opozorilo: Ko ste odstranili delovno površino, stroj postavite v zaprt prostor z dimenzijami kot na sliki.

4. POGLAVJE: VSTAVLJANJE POSODE

VSTAVLJANJE POSODE

Posodo pravilno vstavite v stroj.

Za vstavljanje posode sta na voljo dve ločeni košari. Spodnja košara je za okrogle in globoke predmete.

Zgornja košara je za tanke in ozke predmete. Za najboljše rezultate uporabljajte košaro za jedilni pribor.

Za preprečevanje možnih poškodb dolge ročaje in ostre nože v košare vstavite z ostrimi deli, obrnjenimi navzdol ali vodoravno.

Opozorilo: Posodo v stroj vstavite tako, da ne bodo preprečevale vrtenja zgornjim in spodnjim razpršilnim ročicam.

SOFT TOUCH

Zgornja košara

Police s prilagodljivo višino

Te police so oblikovane, da povečajo zmogljivost zgornje košare. Na police lahko postavite kozarce in skodelice. Višina teh polic je prilagodljiva. Zahvaljujoč prilagodljivi višini lahko pod te police postavite kozarce različnih velikosti.

Zahvaljujoč prilagodljivi višini palic, ki so nameščene na košaro, lahko uporabite police v 2 različnih višinah. Poleg tega lahko na te police vodoravno položite dolge vilice, nože in žlice, tako da ne ovirajo vrtenja propelerja.

Zaradi funkcije »soft touch« lahko na police postavite fine kozarce.

Kozarce za vino lahko postavite na mesto, ki ga prikazuje slika.

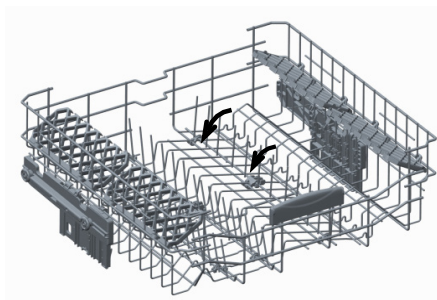
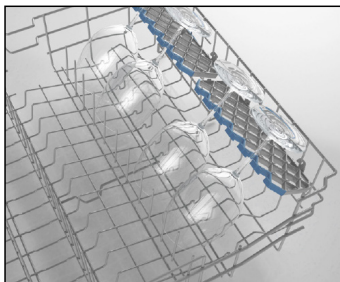

Zložljive mreže

Zložljive mreže na zgornji košari so zasnovane tako, da lahko lažje vstavite večje predmete kot so lonci, ponve ipd. Po potrebi lahko vsak del zložite posebej ali pa vse in tako pridobite več prostora. Za prilagoditev zložljivih mrež jih bodisi dvignite navzgor ali zložite navzdol.

4. POGLAVJE: VSTAVLJANJE POSODE

Prilagoditev zgornje košare po višini pri polnem stroju

Mehanizem za prilagoditev zgornje košare po višini je zasnovan tako, da vam jo omogoča prilagoditi navzgor ali navzdol brez odstranjevanja iz polnega stroja in tako po potrebi ustvarite velik prostor v zgornjem ali spodnjem predelu stroja. Košara stroja je tovarniško nastavljena v zgornji položaj. Če želite dvigniti košaro jo primete na obeh straneh in potegnite navzgor. Če jo želite spustiti, jo primete na obeh straneh in spustite. V mehanizmu za prilagoditev zgornje košare po višini morata biti obe strani v istem položaju (zgoraj ali spodaj).

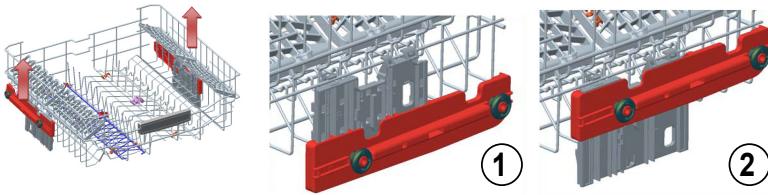

Spodnja košara

Zložljive mreže

Zložljive mreže sestavljata dva dela v spodnji košari stroja. Zasnovane so za lažje vstavljanje večjih predmetov, kot so lonci, ponve ipd. Po potrebi lahko vsak del zložite posebej ali pa vse in tako pridobite več prostora. Zložljive mreže lahko uporabljate tako, da jih dvignete navzgor ali zložite navzdol.

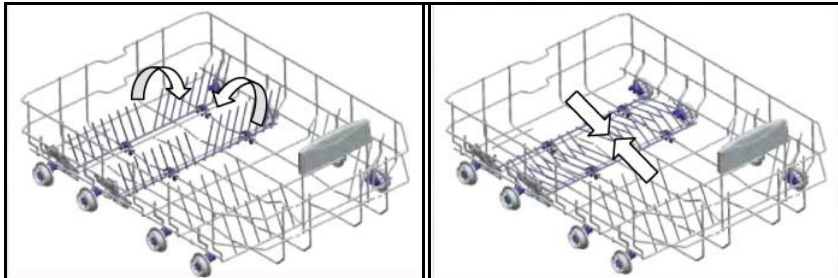

4. POGLAVJE: VSTAVLJANJE POSODE

Pomožne košare
Spodnja košara



Zgornja košara

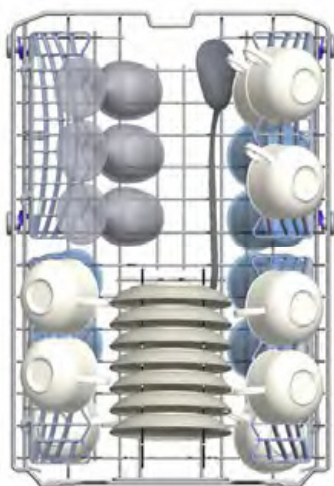

4. POGLAVJE: VSTAVLJANJE POSODE

Napačno vstavljanje posode

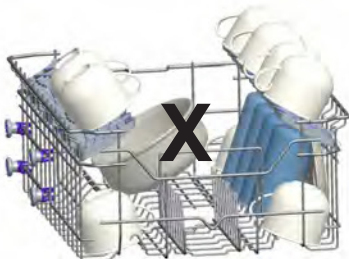
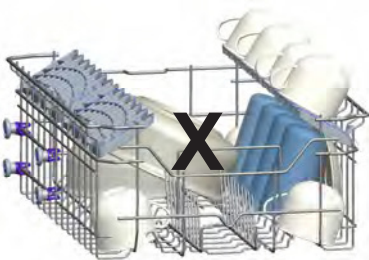
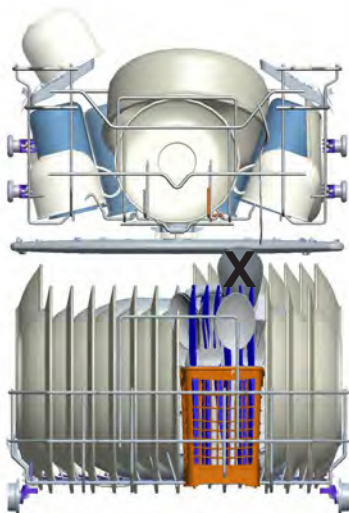

Pomembno obvestilo za preskusne laboratorije

Za podrobnejše informacije o preskusih zmogljivosti pišite na: "dishwasher@standardtest.info". V vašem sporočilu navedite ime modela in serijsko številko (20-mestno), ki jo lahko najdete na vratih naprave.

5. POGLAVJE: OPISI PROGRAMOV

Programi

Št. programa	1	2	3 Referenca	4
Imena programov	Predpranje	Hitro 30'	Eco	Denne
Temperature	Brez gretja	40°C	50 °C	60°C
Vrsta odpadne hrane	Opravite predpranje za izpiranje in razmaščevanje usedlin na zamazani posodi, ki bo čakala nekaj dni	Kava, mleko, čaj, hladni obroki, zelenjava, kratek čas	Kava, mleko, čaj, hladni obroki, zelenjava, kratek čas	Sveža kava, mleko, čaj, hladno meso, zelenjava
Nivo umazanosti	-	Majhna	Srednja	Srednja
Količina pralnega sredstva B: 25 cm ³ /15 cm ³ A: 5 cm ³	-	B	A+B	A+B
	Predpranje	40 °C pranje	Predpranje	Predpranje
	Konec	Hladno izpiranje	50 °C pranje	60 °C pranje
		Vroče izpiranje	Vroče izpiranje	Hladno izpiranje
		Konec	Sušenje	Vroče izpiranje
			Konec	Sušenje
				Konec
Trajanje programa (min.)	15	30	198	94
Poraba energije (kW ur)	0,02	0,67	0,73	1,38
Poraba vode (v litrih)	4,2	9,9	9,0	13,1

Opozorilo: Kratki programi ne vključujejo sušenja. Zgornje vrednosti so pridobljene v laboratorijskem okolju v skladu z veljavnimi standardi. Te vrednosti se lahko spreminjajo glede na pogoje uporabe izdelka in okolja (omrežno trenje, vodni pritisk, temperatura dovodne vode in okolja).

5. POGLAVJE: OPISI PROGRAMOV

Programi

Št. programa	5	6	7	8	9
Imena programov	Super 50 min	Občutljivo	Normalno	Intenzivno	Pranje s paro
Temperature	65°C	40°C	55°C	65°C	65°C
Vrsta odpadne hrane	juhe, omake, testenine, jajca, krompir in jedi s pečice, ocvrta hrana	Samodejno zaznavanje stopnje umazanosti posode in nastavitev časa pranja in količine vode.			juhe, omake, testenine, jajca, krompir in jedi s pečice, ocvrta hrana
Nivo umazanosti	Srednja	Majhna	Majhna	Srednja	Srednja
Količina pralnega sredstva B: 25 cm ³ /15 cm ³ A: 5 cm ³	A+-B	A+-B	B	A+-B	A+-B
	65°C pranje	Koraki pranja so določeni samodejno glede na stopnjo zamazanosti.			Predpranje
	Vmesno izpiranje				65 °C pranje
	Vroče izpiranje				Hladno izpiranje
	Konec				Vmesno izpiranje
					Vroče izpiranje
					Sušenje
				Konec	
Trajanje programa (min.)	50	66-80	88-104	106-152	161
Poraba energije (kW ur)	1,35	0,80 - 0,99	1,13 - 1,46	1,30 - 1,95	30
Poraba vode (v litrih)	9,9	9.7-16	9.6-16.1	10-20	17

6. POGlavJE: VKLOP POMIVALNEGA STROJA IN IZBIRANJE PROGRAMA

Izbiranje programa in delovanje stroja

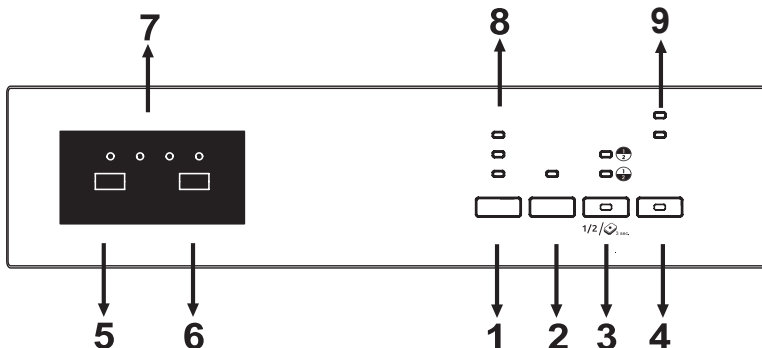

S pritiskom na gumb za vklop/izklop (4) vklopite stroj. Lučka za vklop/izklop sveti, dokler je stroj vklopljen.

Izberite ustrezen program s pritiskom na programski gumb (5).

Pritisnite gumb za začetek/premor (6) za zagon programa. Nato se vključi lučka pranja in indikator preostalega časa (7) prikaže trajanje programa. Prav tako prikazuje preostali čas med potekom programa.

Če odprete vrata stroja med delujočim programom, se trajanje programa prekine, izmenično sta prikazana številka in trajanje programa.

Potek programa lahko kontrolirate z lučkami za pranje, izpiranje s sušenjem in za zaključek na indikatorju preostalega časa (7). Stroj je tiho pribl. 40-50 minut medtem, ko je prižgana lučka za sušenje.

OPOMBA: Če pritisnete gumb za polovično obremenitev (3), lahko izvedete tri vrste pranja v obeh košarah, zgornji in spodnji. Pritiskajte, dokler lučka košare s posodo za pranje ne zasveti. V košari, v kateri ne bo potekalo pranje, zagotovo ni posode.

OPOMBA: Pritisnite gumb za polovično obremenitev za 3 sekunde, da aktivirate možnost tablete pri uporabi kombiniranega čistilna sredstva, ki vsebuje sol, sredstvo za izpiranje in dodatne funkcije.

OPOMBA: Higijensko funkcijo lahko izberete za higijensko pranje in čistejši postopek pranja s spremembo temperature vode in časom pranja izbranega programa.

OPOMBA: Če ste izbrali možnost izpiranja, bodo dodatni koraki pranja in izpiranja dodani izbranemu programu, zaradi česar boste posodo lahko bolj očistili in bo ta bolj svetleča.

OPOMBA: Če je lučka za sušenje vključena, bodo dodatni koraki gretja in sušenja dodani izbranemu programu, zato bo vaša posoda prišla ven bolj suha.

OPOMBA: Če ste uporabili dodatno funkcijo z zadnjim programom pranja, bo funkcija ostala aktivna tudi pri naslednjem programu pranja. Če želite preklicati to funkcijo na novem izbranem programu pranja, pritisnite gumb Extra (Dodatno) (1), Delay (Zakasnitev) (2) ali Half load (Polovična obremenitev) (3), dokler se določene lučke ne izklopijo ali ne izklopite stroja z gumbom za vklop/izklop (4). Če želite uporabiti dodatno funkcijo z novo izbranim programom, izberite zelene funkcije.

OPOMBA: Varnostno zaklepanje aktivirate/deaktivirate s pritiskom obeh gumbov «Extra» (1) in «Half Load» (3) za pribl. 3 sekunde. Ko je aktivirano, utripajo vsi indikatorji led in na indikatorju preostalega časa se enkrat prikaže «CL» (7). Ko je deaktivirano, vse lučke in «CL» dvakrat utripnejo.

OPOMBA: Čas začetka programa lahko zakasnite za 1–2...19 ur s pritiskom gumba za za zakasnitev (2) pred začetkom programa. Če želite spremeniti čas zakasnitve, najprej pritisnite gumb za začetek/premor in nato gumb za zakasnitev, da izberete nov čas zakasnitve. Za aktivacijo novega časa zakasnitve pritisnite gumb za začetek/premor. Za preklic zakasnitve morate preklopiti na 0 ur z gumbom za zakasnitev.

OPOMBA: Če uporabnik izklopi stroj po izbiri časa zakasnitve in se je program začel, je čas zakasnitve preklican.

OPOMBA: Ko primanjkuje sredstva za izpiranje, se vklopi opozorilni indikator pomanjkanja sredstva za izpiranje (9), zato morate napolniti predel sredstva za izpiranje.

6. POGlavJE: VKLOP POMIVALNEGA STROJA IN IZBIRANJE PROGRAMA

Spreminjanje programa

Če želite spremeniti program med delujočim programom pranja.

Pritisnite gumb za začetek/premor.

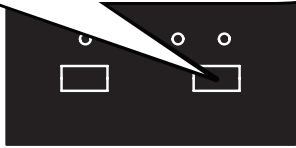

Ko se program zaustavi, izberite želeni program z gumbom za izbiro programov.

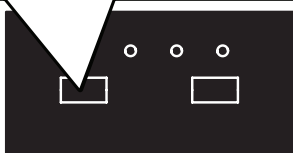

Zaženite nov izbrani program s pritiskom gumba za začetek/premor.

Novi začetni program bo nadaljeval pri zaključku starega programa.

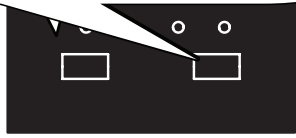

Preklic programa

Če želite preklicati program med nadaljevanjem programa pranja.

Pritisnite gumb za začetek/premor za 3 sekunde.

Med preklicem utripa lučka zaključka. Stroj bo približno 30 sekund praznil vodo iz notranjosti.

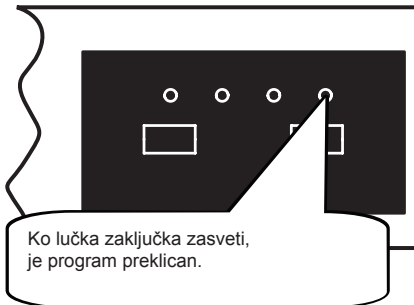
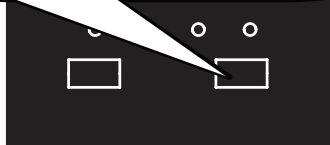

Ko lučka zaključka zasveti, je program preklican.

Izklop stroja

Izvlomite vtič iz vtičnice. Ugasnite dotok vode iz pipe.

Izklopite stroj z gumbom za vklop/izklop po zaključku programa, ko se prižge lučka zaključka.

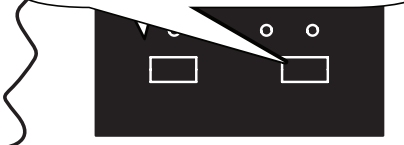

OPOMBA: Ne odpirajte vrat, dokler se program ne zaključi.

OPOMBA: Na koncu programa pranja lahko pustite vratca stroja priprta, da pospešite sušenje.

OPOMBA: Če med pranjem odprete vrata stroja ali pa zmanjka napajanja, se bo program nadaljeval, ko vrata zaprete oz. ponovno vklopite napajanje.

ODLAGANJE ODSLUŽENEGA POMIVALNEGA STROJA

Ta simbol na izdelku ali embalaži označuje, da s tem izdelkom ni dovoljeno ravnati kot z običajnimi gospodinjskimi odpadki. Lahko ga odpeljete na ustrezno zbirno mesto za predelavo električne in elektronske opreme. S pravilnim odstranjevanjem izdelka boste pomagali preprečiti morebitne negativne posledice za okolje in zdravje ljudi, do katerih pride zaradi napačnega odlaganja izdelkov, zato zagotovite, da bo izdelek ustrezno uničen. Recikliranje materialov bo pomagalo pri ohranjanju naravnih virov. Za več informacij o odstranjevanju tega izdelka se obrnite na lokalne oblasti, pristojne za odstranjevanje odpadkov ali trgovino, v kateri ste kupili izdelek.

Pomivalni stroj vsebuje škodljive biokemične izdelke v PP zbiralnem filtru, ki preprečuje razmnoževanje bakterij. Aktivne snovi: cinkov piriton (CAS št: 13463-41-7)





Service & Support

Visit Our Website
sharphomeappliances.com

SHARP
Be Original.

52258172 R36